

Joie™

0+/1 (0-18kg)

steadi™ child seat

- TR Talimat Kılavuzu
- HU Használati utasítás
- DA Brugervejledning
- CZ Návod k obsluze
- SK Návod na použitie
- RU Руководство по эксплуатации
- PL Instrukcja obsługi

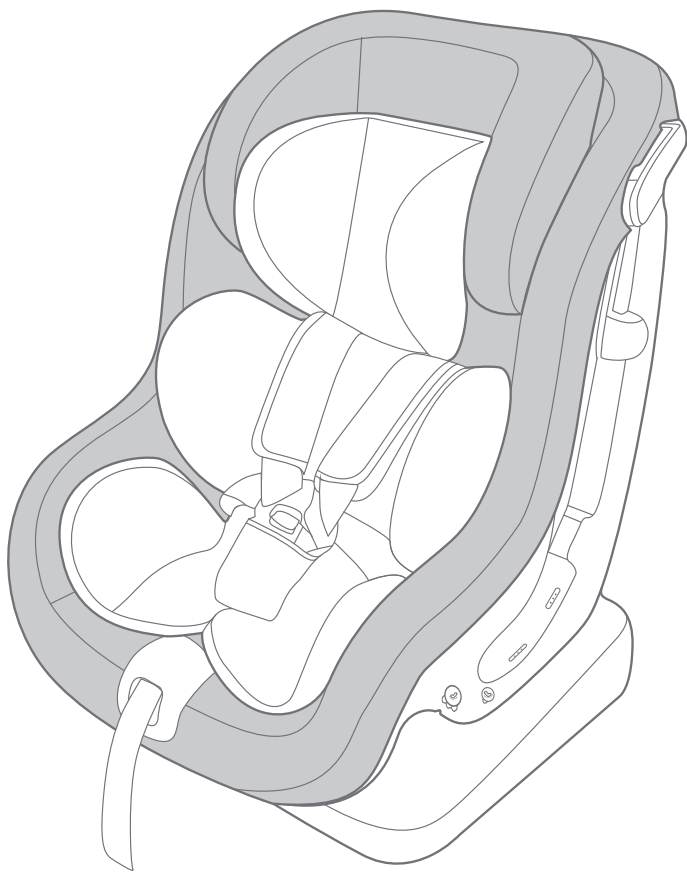

TR Tebrikler

Yüksek kalitede, tam onaylı bir çocuk güvenli çocuk koltuğu satın aldınız. Bu ürün 18 kg'ın ALTINDA olan (yaklaşık 4 yaş veya altı) çocukların kullanımı için uygundur.

Talimat Kılavuzunu dikkatlice okuyun ve kurulum adımlarını izleyin, çünkü bir kaza durumunda çocuğunuzu yaralanmalara veya ölmesine karşı korumanın TEK yolu budur ve bu ürünü kullanırken çocuğunuza konfor sağlar.

Bu talimat kılavuzunu ileride başvurmak için saklayın.

Garanti bilgisi için lütfen joiebaby.com adresindeki web sitemizi ziyaret edin

Lütfen Onaylayın

Aracınızda 3 noktadan tutan emniyet kemeri bulunduğundan emin olun.

Emniyet kemerlerinin tasarımı ve uzunluğu üretici firmaya, üretim tarihine ve araç türüne göre farklılık gösterebilir. Bu emniyet kemeri sadece 3 noktadan tutan emniyet kemeri ile donatılmış olan ve Avrupa Yönergesi No 16 ya da diğer dengi standartlar ile onaylanan listelenmiş araçlarda kullanmak için uygundur.

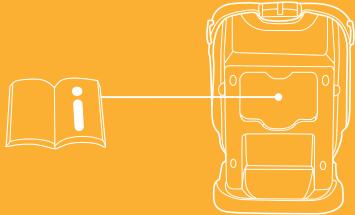

! Lütfen ileride başvurmak için talimat kılavuzunu arka kısımdaki saklama bölümünde saklayın.

Parça Listesi

Fig. 1.1	Kafa Desteği	Fig. 1.10	Kafa Desteği
Fig. 1.2	Omuz Kayışı	Fig. 1.11	Kafa Desteği Yuvası
Fig. 1.3	Toka	Fig. 1.12	İç Minderler
Fig. 1.4	Kalça Kayışı	Fig. 1.13	Yaslanma Konum Göstergesi
Fig. 1.5	Ayar Adaptörü	Fig. 1.14	Yaslanma Ayar Kolu
Fig. 1.6	Ayar Şeridi	Fig. 1.15	İleri yönlü Güvenlik kemeri Yuvası
Fig. 1.7	Omuz Donanımı	Fig. 1.16	Kafa Desteği Ayar Kolu
Fig. 1.8	Kilitleme Cihazı	Fig. 1.17	Talimat Kılavuzu Depolama Yuvası
Fig. 1.9	Arkaya Bakan Güvenlik kemeri Yuvası		

Küçük koltuk pedine kafa desteği ve iç minderler dahildir. Yumuşak malzemelere Koltuk Pedi, Omuz Kayışı, Kalça Kayışı, Küçük Koltuk Pedi dahildir. Lütfen herhangi bir eksik parça olmadığından emin olun. Lütfen herhangi bir eksik varsa perakende satıcı ile temasa geçin.

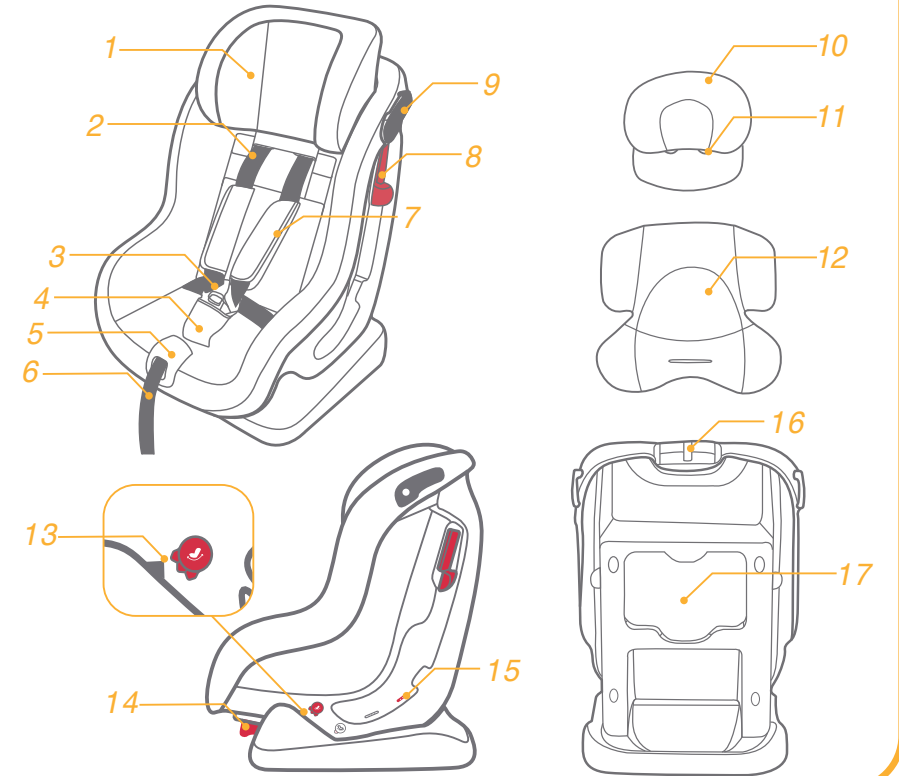

UYARI

- ! Bir kaza durumunda **HİÇBİR** çocuk koltuğu yaralanmalara karşı tam koruma garantisi vermez.
Ancak, bu çocuk koltuğunun doğru kullanılması ciddi yaralanma veya çocuğun can kaybı riskini düşürecektir.
- ! Bu çocuk koltuğu, **SADECE** 18kg'ın altındaki (yaklaşık 4 yaş veya altı) bir çocuk için tasarlanmıştır.
- ! Bu kılavuzdaki talimatları ve aracın kullanım kılavuzunu okuyup anlayıncaya kadar bu çocuk koltuğunu **KULLANMAYIN** veya monte etmeyin.
- ! Bu kılavuzdaki talimatları ve uyarıları izlemeden bu çocuk koltuğunu monte **ETMEYİN** veya kullanmayın, aksi halde çocuğunuzu ciddi yaralanma veya ölüm tehlikesi ile karşı karşıya bırakabilirsiniz.
- ! Bu çocuk koltuğunda değişiklik **YAPMAYIN** veya diğer üretici firmaların komponent parçaları ile birlikte kullanmayın.
- ! Hasar görmüşse veya parçalar kayıpsa bu çocuk koltuğunu **KULLANMAYIN**.
- ! Çocuğunuza sarkan kıyafetler **GİYDİRMEYİN**, çünkü bu durum çocuğunuzun omuz donanımının ve baldır arasındaki donanımın doğru ve güvenilir bir şekilde bağlanmasına engel olabilir.
- ! Çocuk koltuğunun kemerini açık **BIRAKMAYIN** ya da aracınıza sabitlemeden bırakmayın, çünkü sabitlenmeyen çocuk koltuğu fırlayabilir ve keskin dönüşlerde, ani duruşlarda veya çarpmalarda araç içindekilerin yaralanmalarına sebep olabilir. Düzenli kullanmıyorsanız çıkarın.
- ! Çocuğunuzu asla bu çocuk koltuğunda sürekli olarak başıboş **BIRAKMAYIN**.
- ! Kalça kemiğini doğru bir şekilde desteklemesi için kayışların (göbek kemeri) göbek altında mümkün olduğunca alttan bağlandığından emin olun.
- ! Eğer çocuğunuz arkaya bakan modda ise aktif öne bakan hava yastığı takılı iken bu çocuk koltuğunu oturma pozisyonuna **YERLEŞTİRMEYİN**.
- ! İkinci el çocuk koltuğunu veya geçmişini bilmediğiniz bir çocuk koltuğunu **ASLA** kullanmayın, çünkü çocuğunuzun güvenliğini tehlikeye atan yapısal hasar verebilirler.
- ! Tutucudan dolayı yaralanma durumunda emniyet kemeri yerine bağlantı yerlerini veya diğer kısımları **ASLA** kullanmayın.
- ! Çocuk koltuğunu standart bir koltuk yerine **KULLANMAYIN**, aksi halde katlanarak çocuğu yaralayabilir.

UYARI

- ! Lütfen bu koltuğu güneş ışığından uzakta tutun, aksi halde çocuğun cildi için çok sıcak olabilir.
- ! Bu çocuk koltuğunu verilen yumuşak malzemeler ile birlikte **KULLANMAYIN**.
- ! Yumuşak malzemeler üretici firmanın önerdiklerinin dışındaki herhangi bir nesne ile değiştirilmemelidir, çünkü yumuşak malzemeler çocuk koltuğunun performansının bir parçasını teşkil etmektedir.
- ! Bu çocuk koltuğuna önerilen minder dışında herhangi birşey **KOYMAYIN**.
- ! Araç içinde sabitlenmeyen nesnelere **BULUNDURMAYIN**, çünkü keskin dönüşlerde, ani duruşlarda veya çarpmalarda fırlayabilir ve araç içindekileri yaralayabilir.
- ! Çocuk emniyet koltuğunun hiçbir parçasının hareket eden koltuk yada araba kapısı tarafından sıkışmadığından emin olunuz.
- ! Herhangi bir şiddetli çarpmanın ardından bu çocuk koltuğunu kullanmaya devam **ETMEYİN**. Çarpma sebebiyle görünmeyen yapısal hasar olabileceğinden derhal değiştirin.
- ! Kullanmadığınızda bu çocuk koltuğunu araç koltuğundan çıkarın.
- ! Bakım, onarım ve parça değiştirme ile ilgili konular için perakende satıcı ile görüşün.
- ! Talimatlarda açıklanmayanların ve çocuk tutucunda belirtilmeyen temas noktası yük taşımayı **KULLANMAYIN**.
- ! Bu çocuk koltuğunu aşağıdaki durumlarda monte **ETMEYİN**:
 1. 2-noktadan bağlanan emniyet kemeri bulunan araçlar.
 2. Aracın gidiş yönüne bağlı olarak araç koltukları yana veya arkaya doğru bakar.
 3. Montaj sırasında araç koltukları dengede değil.
- ! Çocuk koltuğu ve araç koltuğunun tüm kemerleri sıkılmalıdır ve bükülmemelidir.
- ! Oto Koltuğunuz belirli bir yükseklikten düşmüş, yere yüksek bir hızla çarpmış veya gözle görünen hasar barındırıyorsa lütfen kullanmayınız. Bu gibi durumlar karşısında oto koltuğunuz zarar görmüş ise firmamız yeni koltuk değişiminden mesul değildir. Yukarıdaki durumların herhangi biri oluştuğunda yeni bir oto koltuğu alınması gereklidir.

Acil durum

Acil bir durumda ya da kaza olması halinde, en önemli husus çocuğunuzun ilk yardımları alması ve derhal tıbbi tedaviye başlanmasıdır.

Ürün Bilgisi

1. Bu bir "Evrensel" çocuk tutucusudur. UN ECE düzenlemesi 44, 04 serisi araç genel kullanımı tavsiyelerine göre onaylanmıştır ve tamamına uyum sağlamasa da hemen hemen birçok çocuk koltuğuna uyum sağlar.
2. Aracın bu yaş grubu için "Evrensel" çocuk tutucusunu kabul edebildiği aracın kullanım kılavuzunda araç üreticisi tarafından belirtilmiştir.
3. Bu çocuk tutucusu en sıkı şartlarda "Evrensel" olarak ifade edilmiş olup bu uyarıya sahip olmayan daha eski tasarımlar için de geçerlidir.
4. Şüpheli olduğunuz halde, çocuk tutucusu üreticisi ya da perakende satıcısı ile temasa geçin.

Ürün	Çocuk Koltuğu
Uygunluk	18kg'ın altındaki çocuklar için
Toplu Grup	Grup 0+/1
Malzemeler	Plastik, metal, kumaş
Patent No.	Patentler alınmayı bekliyor

Montaj Modunu Seçin

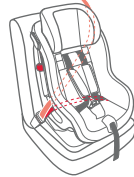
Çocuğun Ağırlığı	Montaj Modu	Montaj için Şekil	Referans Aralığı	Koltuk Konumu	Koltuk pedi talimatları
<18kg	Arkaya bakan mod		<4 yaş	Konum 4	9 kg'ın altındaki bir bebek, küçük koltuk pedi kullanmalıdır
9-18kg	İleri bakan mod		1 yıldan 4 yıla	Konum 1-3	Küçük koltuk pedini sökün

Önemli

1. Çocuğun ağırlığı 9 kg'ı geçmeden ileri bakma modunu **KULLANMAYIN**. İleri bakan moddaki çocuk koltuğu 9kg'dan zayıf olan çocuklar için tehlikelidir.
2. Çocuk ileri ve geri bakan modlar için uygun olduğunda, göreceli olarak daha güvenilir olduğundan çocuk koltuğunu geriye doğru bakan moda monte etmeniz önerilir.

Montaj ile ilgili hususlar

bkz. görüntü 2 - 7

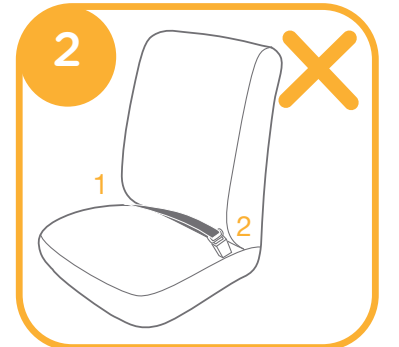

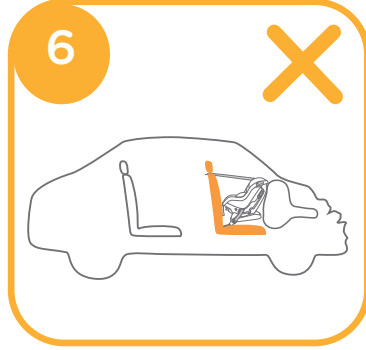
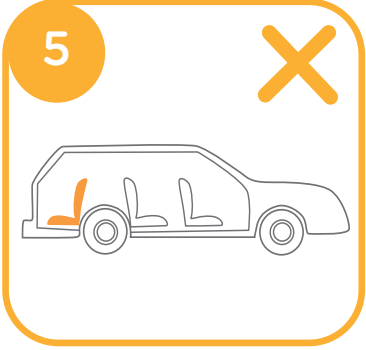
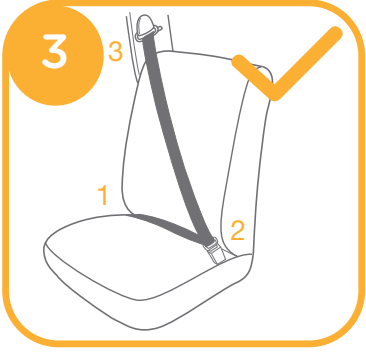

Arkaya Bakan Mod için Montaj

(per bambini sotto i 18 kg/
neonati - 4 anni)
bkz. görüntü 8 - 20

Referans yaş
Yeni doğan - 4 yaş

Koltuk konumu
Son konum (üst mavi çizim alt yaslanma
konumu göstergesi ile hizalanır, bkz. 8)

! Lütfen çocuk koltuğunu araç koltuğuna
monte edin ve ardından çocuğu çocuk
koltuğuna yerleştirin.



i. Omuz Donanımının Doğru Konumlandırılması

Lütfen kafa desteğini ve omuz
donanımını çocuk boyuna göre doğru
yükseklığe ayarlayın.

! Omuz donanımı yuvaları bebeğin
omzunun hafif altında olmalıdır.
Omuz donanımı çok yüksek veya
çok düşük, güvenilir değil.

! Eğer omuz donanımları doğru
yükseklikte değilse, bir kaza
durumunda bebek çocuk
koltuğundan fırlayabilir.

ii. Küçük Koltuk Padi Kullanma bkz. görüntü 9 - 13

1. Kayış ayarlayıcı yukarı çekilirken, omuz kemeri kayışlarını uygun uzunluğa kadar dışa çekin.

2. Tokayı serbest bırakmak için kırmızı düğmeye basıp 10-1, çocuk koltuğuna çocuk gövdesi desteğini yerleştirin.

3. Tokayı, tıklayarak yerine oturana kadar geçirin. 11

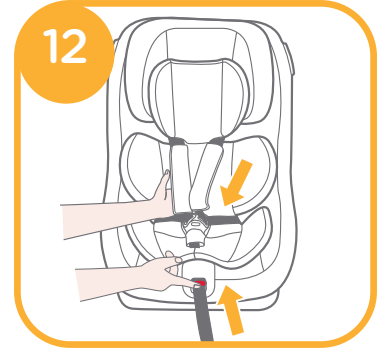
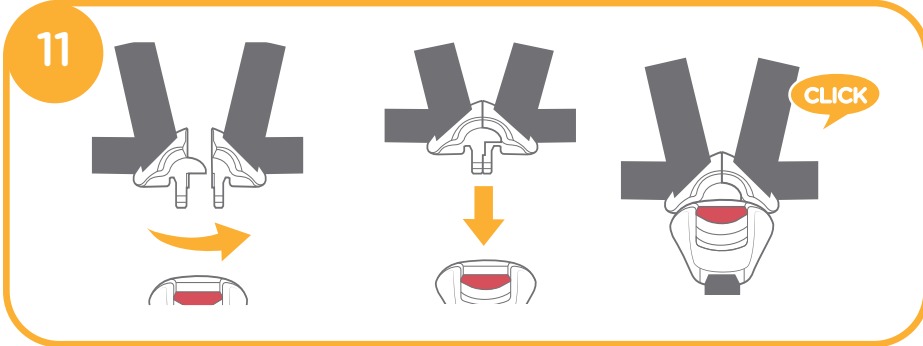
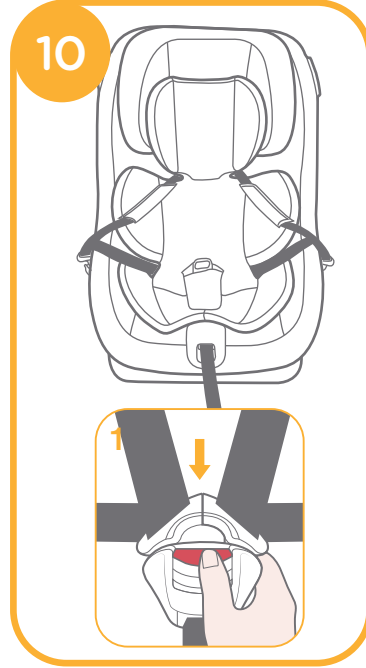

4. Ayar kayışını sıkıca çekin. 13

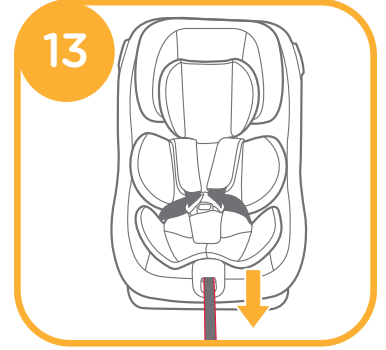

Not

1. Küçük koltuk pedine kafa desteği ve iç minderler dahildir.
2. Kafa desteği tüm montaj modlarında çocuk için uygundur.
3. Küçük koltuk pedi çocuğu korumak içindir. 9kg'dan zayıf olan bir çocuk küçük koltuk pedi kullanmalıdır.
4. Köpüğü küçük koltuk pedinden çıkardıktan sonra, lütfen çocuğun erişemeyeceği bir yerde saklayın.
5. Küçük koltuk pedini kullanmadan önce, lütfen köpüğü monte edin. 9

! Şerit ayarlayıcısını çekerken, omuz donanımını doğru uzunluğa çekin. 12

iii. Arkaya Bakan Yaslanma Açısı Ayarı bkz. görüntü 14

Yaslanma ayar kolunu 14-1, iterken, çocuk koltuğunu ilk konumdan son konuma çekin. 14-2

Açı gösterimi: üst mavi çizim alt yaslanma konumu göstergesi ile hizalanır, bkz. 8

iv. Arkaya Bakan Montaj bkz. görüntü 15 - 18

Not

1. Bu çocuk koltuğunu monte etmeden önce omuz donanımının doğru yüksekliğe ayarlandığından emin olun.
2. İlk önce çocuk koltuğunun açısını son konuma ayarlayın. Açı gösterimi: üst mavi çizim alt yaslanma konumu göstergesi ile hizalanır, bkz. 8
3. Emniyet kemerlerini takarken ve ayarlarken, omuz kemerinin ve bel kemerinin her ikisinin de bükülmediğinden ve emniyet kemerlerinin doğru çalışmasını engellemeyeceğinden emin olun.

! Araç güvenlik kemeri tokası (dişi toka ucu) çocuk koltuğunu güvenli biçimde bağlamak için çok uzunsa çocuk koltuğu kullanılamaz. 15-1

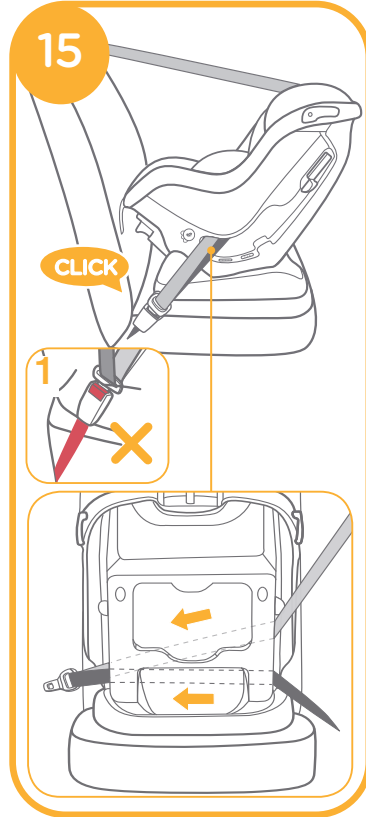

1. Kemerleri arkaya bakan mavi güvenlik kemeri yuvaları ile birlikte gövdenin arkasında bağlayın. 16

! Omuz kemeri arkaya bakan emniyet kemeri yuvasından geçmelidir.

2. Kilitleme cihazını açın ve güvenlik kemerini buradan geçirin. 17

3. Çocuk koltuğuna basarken, çocuk kemerini sıkıcı ve güvenilir bir şekilde bağlamak için kemerleri çekin.

! Lütfen çocuk koltuğunu ileri ve geri hareket ettirerek kontrol edin.

! Omuz kemeri arkaya bakan emniyet kemeri yuvalarından geçmelidir, bkz. 18-1

! Omuz kemeri Kilitleme Cihazından geçmelidir, Kilitleme Cihazının aşağı doğru itildiğini onaylayın, bkz. 18-2

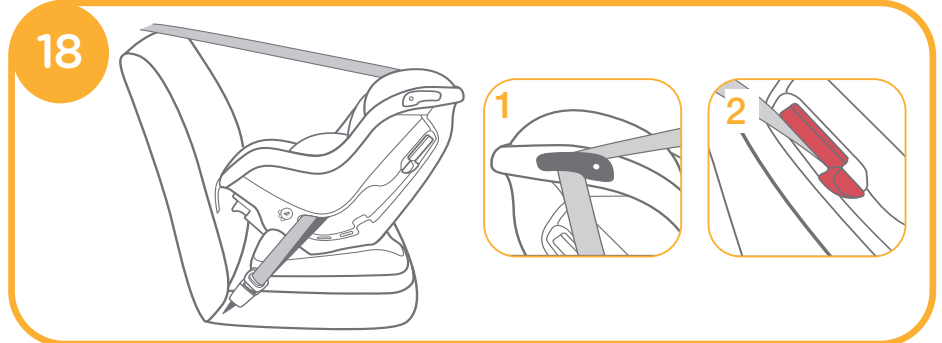
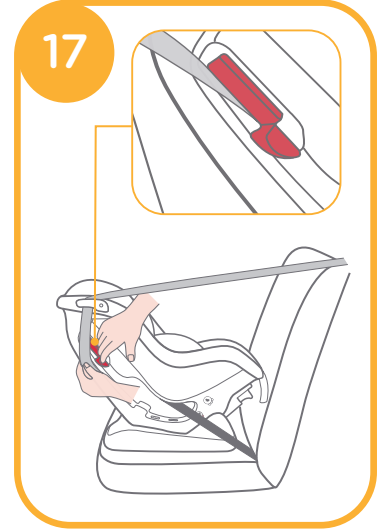
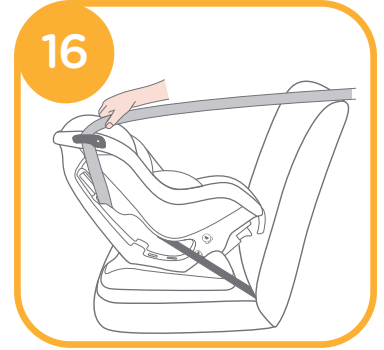

v. Çocuğunuzun çocuk koltuğuna yerleştirilmesi bkz. görüntü 19 - 20

Not

1. Küçük koltuk pedi çocuğu korumak içindir. 9kg'dan zayıf olan bir çocuk küçük koltuk pedi kullanmalıdır.
2. Lütfen çocuk koltuğunu araç koltuğuna monte edin ve ardından çocuğu çocuk koltuğuna yerleştirin.
3. Çocuk koltuğa yerleştirildikten sonra, omuz donanımının doğru yükseklikte olup olmadığını kontrol edin.

1. Şerit ayarlayıcısını çekerken, omuz donanımını doğru uzunluğa çekin. 12
2. Çocuğu çocuk koltuğuna yerleştirin ve kollarını donanımdan geçirin. 19

3. Ayar şeridini aşağı çekin ve çocuğun doğru yerleştirildiğinden emin olmak için doğru uzunluğa ayarlayın. 20

! Çocuk ve omuz donanımı arasındaki boşluğun yaklaşık bir elin kalınlığı kadar olduğundan emin olun.



Öne Bakan Mod için Montaj

(9 -18kg / 1 - 4 yaşları arasındaki çocuklar için)
bkz. görüntü 21 - 27

Referans yaş
1 - 4 yaş aralığı

Koltuk konumu Konum
1 - 3 (üst kırmızı çizim alt yaslanma konumu göstergesi ile hizalı iken, bkz. 21)

! Lütfen çocuk koltuğunu araç koltuğuna monte edin ve ardından çocuğu çocuk koltuğuna yerleştirin.

i. İleri Eğimli Açı Ayarı
bkz. görüntü 21

ii. Omuz Donanımının Doğru Konumlandırılması

Lütfen kafa desteğini ve omuz donanımını çocuk boyuna göre doğru yüksekliğe ayarlayın.

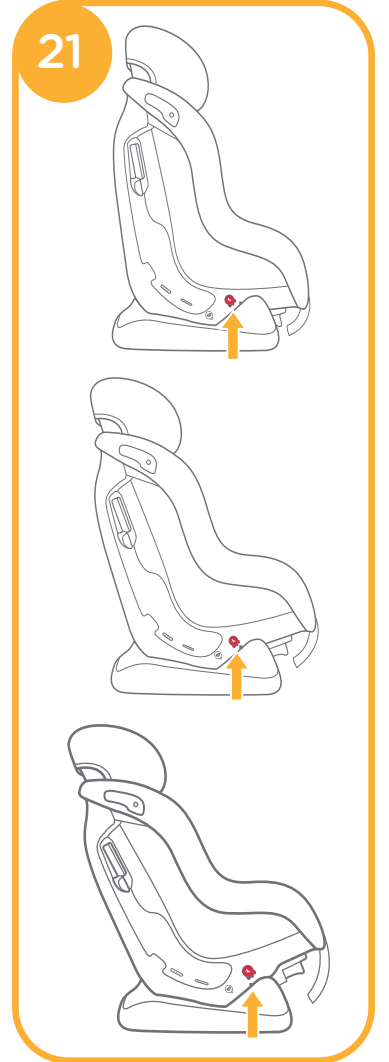

iii. İleri Bakan Montaj bkz. görüntü 22 - 25

! Araç güvenlik kemeri tokası (dişi toka ucu) çocuk koltuğunu güvenli biçimde bağlamak için çok uzunsa çocuk koltuğu kullanılamaz. 22 -1

Not

1. Çocuk koltuğunu monte etmeden önce lütfen omuz donanımını doğru yüksekliğe ayarlayın (hafifçe çocuk omzunun üzerinde).
2. Lütfen çocuk koltuğunu doğru açığa ayarlayın (ileri bakan modda 3 konum). Açı gösterimi: üst kırmızı çizim alt yaşlanma konumu göstergesi ile hizalanır, bkz. 21
3. Emniyet kemerlerini takarken ve ayarlarken, omuz kemerinin ve bel kemerinin her ikisinin de bükülmediğinden ve emniyet kemerlerinin doğru konumlanmasını engellemeyeceğinden emin olun.

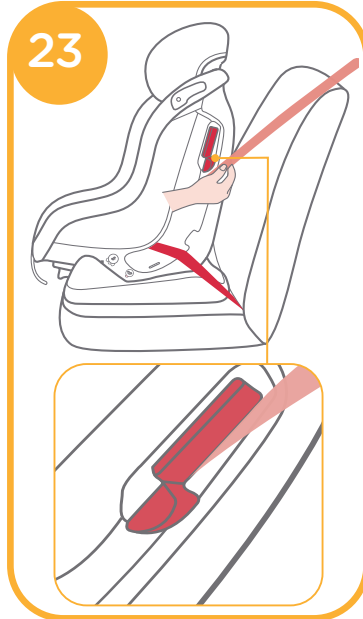
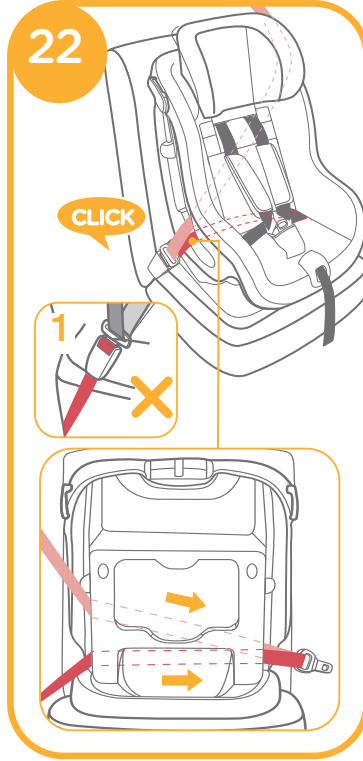

Çocuk koltuğuna basarken, çocuk kemerini sıkıcı ve güvenilir bir şekilde bağlamak için kemerleri çekin. 24

! Lütfen çocuk koltuğunu ileri ve geri hareket ettirerek kontrol edin.

! Omuz kemeri Kilitleme Cihazından geçmelidir, Kilitleme Cihazının aşağı doğru itildiğini onaylayın, bkz. 23

! Araç tokasının dili tokaya doğru bir şekilde takılır, bkz. 22



iv. Çocuğunuzun çocuk koltuğuna yerleştirilmesi bkz. görüntü 26 - 27

Not

1. Küçük koltuk pedi çocuğu korumak içindir. 9kg'dan zayıf olan bir çocuk küçük koltuk pedi kullanmalıdır.
2. Lütfen çocuk koltuğunu araç koltuğuna monte edin ve ardından çocuğu çocuk koltuğuna yerleştirin.
3. Çocuk koltuğa yerleştirildikten sonra, omuz donanımının doğru yükseklikte olup olmadığını kontrol edin.

1. emniyet kemerini gevşetmek için kemer ayar düğmesine basınız ve aynı anda kemerleri kendinize doğru çekiniz. ¹²
2. Emniyet kemerini açmak için kırmızı düğmeye ¹⁰ -1. basınız, çocuğu koltuğa oturtunuz ve kemerleri kollarından geçirin. ²⁶
3. Kilitleri bir araya getiriniz ve tokenin içine takarak "klik" sesini duyana kadar bastırınız. ¹¹
4. Ayar şeridini aşağı çekin ve çocuğun doğru yerleştirildiğinden emin olmak için doğru uzunluğa ayarlayın. ²⁷

! Çocuk ve omuz donanımı arasındaki boşluğun yaklaşık bir elin kalınlığı kadar olduğundan emin olun.

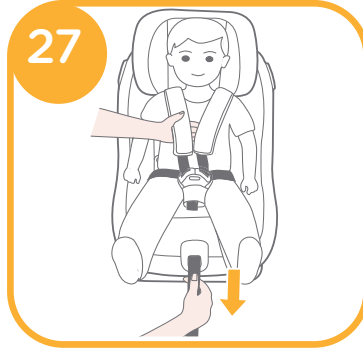

Yükseklik Ayarı

Kafa Desteği ve Omuz Donanımı için bkz. görüntü ²⁸

1. Lütfen kafa desteğini ve omuz donanımını çocuk boyuna göre doğru yüksekliğe ayarlayın.
2. Kafa desteği ayar kolun ²⁸ -1 sıkıştırın, bu arada 6 konumdan birine geçinceye kadar kafa desteğini yukarı veya aşağı çekin. Kafa desteği konumları gösterilir, bkz. ²⁸

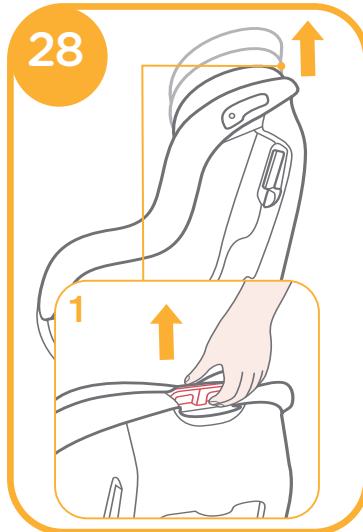

İkazlar

- ! Küçük koltuk pedinin köpüğünü çıkardıktan sonra, lütfen çocuğun erişemeyeceği bir yerde saklayın.
- ! Lütfen yumuşak malzemeleri 30°C'nin altında soğuk su ile yıkayın.
- ! Yumuşak malzemeleri ütölemeyin.
- ! Yumuşak malzemeleri ağartmayın veya kuru temizlemeye vermeyin.
- ! Çocuk koltuğunu yıkamak için sulandırılmayan doğal deterjan, benzin veya diğer organik çözücülerini kullanmayın. Çocuk koltuğuna zarar verebilir.
- ! Büyük kuvvet uygulayarak kurutmak için yumuşak malzemeleri bükmeyin. Yumuşak malzemelerde kırışıklık bırakabilir.
- ! Lütfen yumuşak malzemeleri gölgede kurutun.
- ! Uzun süre kullanılmayacaksa lütfen çocuk koltuğunu araç koltuğundan alın. Çocuk koltuğunu gölgeye ve çocuğun erişemeyeceği bir yere koyun.

Yumuşak Eşya Montajı

bkz. görüntü ²⁹ - ³⁴

1. Koltuk pedini gövdeye yerleştirin ve tokayı koltuk pedi yuvasından geçirin. ²⁹
2. Tokayı, kasık kayışının içindeki lastik şeritle sarın. ³⁰
3. Ayar şeridini ve donanımı her iki tarafta da uygun şekilde koltuk pedinden geçirin. ³⁰ -1

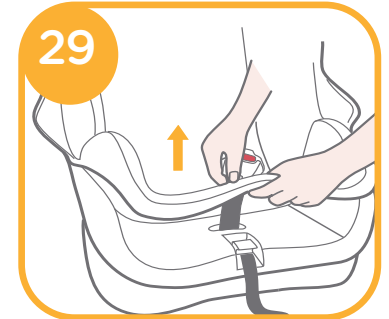

4. Bağlantı parçalarını koltuk pedinde gövde kafasında iki yuvaya yerleştirin. 31
 5. Bağlantı parçalarını koltuk pedi tarafında gövdenin her iki tarafındaki dört yuvaya yerleştirin. 32
 6. 2 çift elastik kayışı kafa desteğinin her iki tarafına takın. 33
 7. Küçük koltuk pedini çocuk koltuğuna yerleştirin ve tokayı geçirin. 12
- Monte edilen yumuşak malzemeler gösterilmektedir, bkz. 34

Not

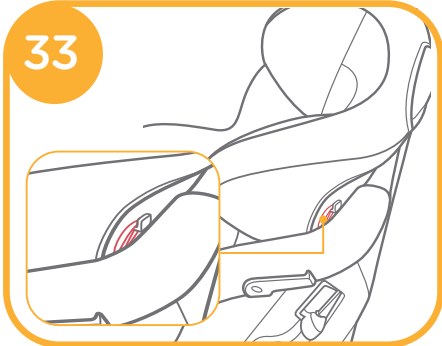
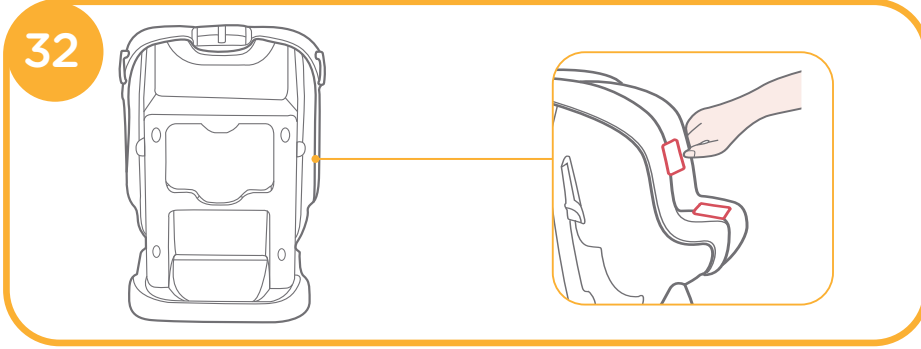
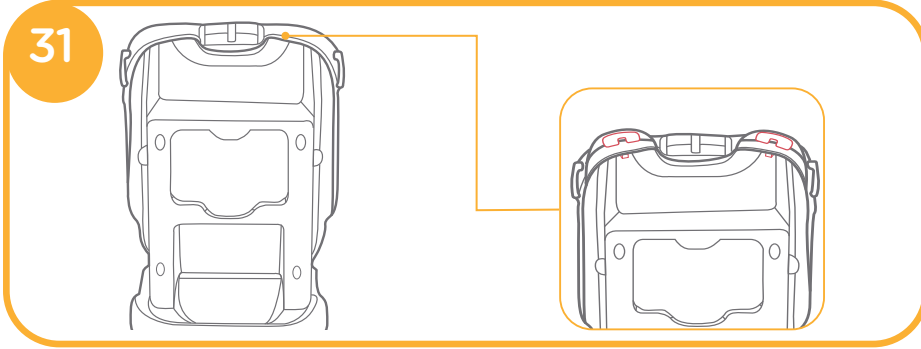

HU Gratulálunk

Ön egy kitűnő minőségű, teljes mértékben jóváhagyott biztonságos gyerekülést vásárolt. Ez a termék megfelelő 18 KG ALATTI gyerekek számára (körülbelül 4 év vagy az alatt).

Olvassa el figyelmesen a használati utasítást és kövesse a szerelési lépéseket, mert ez az EGYETLEN mód arra, hogy megvédje gyermekét komoly sérülésektől vagy haláltól egy baleset esetén és hogy kényelmet biztosítson gyermekének a termék használata közben.

Kérjük, őrizze meg a használati útmutatót a jövőbeni felhasználásra.

Garanciális információkért kérjük látogasson el weboldalunkra a joiebaby.com címen.

Kérjük hagyja jóvá

Győződjön meg, hogy a gépkocsija 3 pontos, visszahúzásos biztonsági övvel van ellátva.

A biztonsági övek tervezése és hossza különböző lehet gyártótól, gyártási dátumtól és a gépkocsi típusától függően. Ez a gyerekülés csak 3 pontos visszahúzásos biztonsági övvel ellátott, felsorolt gépkocsikban használható, amelyek megfelelnek az UN ECE Szabályozás 16. sz. szabályozásának, vagy más egyenértékű szabványnak.



! Kérjük tartsa meg a kezelési útmutatót a hátulsó húzat tároló rekeszében a jövőbeni tanulmányozásra.

Alkatrészek listája

- | | | | |
|----------|-------------------------------|-----------|---------------------------------|
| 1.1 ábra | Fejtámasz | 1.10 ábra | Fejtámasz |
| 1.2 ábra | Vállszíj | 1.11 ábra | Fejtámasz nyílás |
| 1.3 ábra | Csat | 1.12 ábra | Belső párnák |
| 1.4 ábra | Láb közötti szíj | 1.13 ábra | Döntés helyzetjelző |
| 1.5 ábra | Állító adapter | 1.14 ábra | Döntés állító fogantyú |
| 1.6 ábra | Állító háló | 1.15 ábra | Előrenéző biztonsági övnyílás |
| 1.7 ábra | Vállhámszíj | 1.16 ábra | Fejtámasz állító kar |
| 1.8 ábra | Záró eszköz | 1.17 ábra | Használati utasítás tartórekesz |
| 1.9 ábra | Hátranéző biztonsági övnyílás | | |

Kis üléspárna, fejtámasszal és belső párnákkal. Puha belső ami magába foglalja az üléspárnát, vállszíjat, láb közötti szíjat, kis üléspárnát. Kérjük győződjön meg, hogy nincsenek hiányzó részek. Kérjük vegye fel a kapcsolatot, ha hiányzik valami.

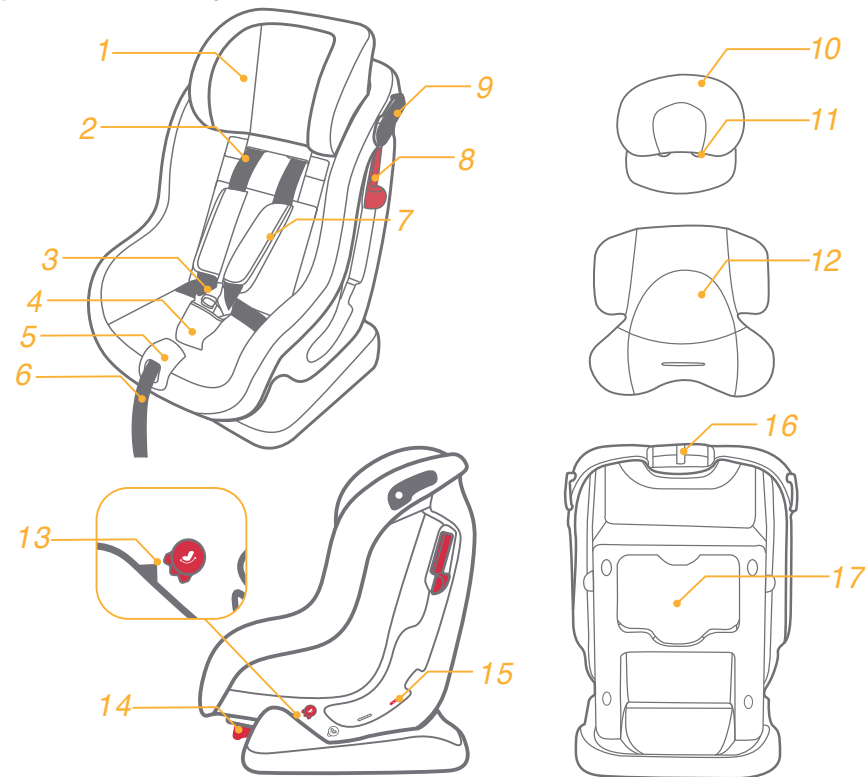

FIGYELMEZTETÉS

- ! SEMMILYEN gyerekhordozó nem biztosít teljes védelmet egy baleset esetén. Ennek ellenére ennek a gyerekhordozónak megfelelő használata csökkenti a gyermek súlyos sérülésének vagy halálának esélyét.
- ! Ez a gyerekhordozó CSAK legfeljebb 18kg súlyú gyerekeknek készült (körülbelül 4 év, vagy kisebb).
- ! NE használja a gyerekülést előre nézően kisgyerek vagy ifjú módban, mielőtt a gyermek súlya meghaladja a 9 kg-ot.
- ! NE szerelje fel vagy ne használja ezt a gyerekhordozót, mielőtt nem olvasta el és nem értette meg a kézikönyvben és a gépkocsi kézikönyvében leírt utasításokat.
- ! NE szerelje fel ezt a gyerekülést anélkül, hogy követné a jelen kézikönyv utasításait, másképp komoly sérülés vagy halálveszélynek teheti ki a gyermekét.
- ! NE végezzen semmilyen módosítást ezen a fejlett gyerekülésen és ne használja más gyártó alkatrészeivel.
- ! NE használja ezt a gyerekhordozót ha sérült, vagy részei hiányoznak.
- ! Miután a gyereket elhelyezte a gyerekülésben, a biztonsági övet helyesen kell használni és győződjön meg, hogy a csípőövet alul viseli, hogy a medencét biztosan tartsa.
- ! NE hagyja ezt a gyerekülést a gépkocsiban anélkül hogy rögzítené vagy bekötné, mert a nem rögzített gyerekülés egy hirtelen kanyar, megállás vagy ütközés esetén sérülést okozhat az utasoknak. Távolítsa el ha nem használja rendszeresen.
- ! SOHA ne hagyja a gyereket felügyelet nélkül a gyerekülésben.
- ! Ne helyezze a gyerekülést olyan ülés helyzetbe, ahol működő frontális légzsák van beszerelve, ha a gyermek még hátranéző helyzetben van.
- ! SOHA ne használjon egy másodkézi gyerekülést vagy olyan gyerekülést, amelynek történetét nem ismeri, mert lehetnek olyan szerkezeti sérülései, amelyek kockáztathatják a gyermeke biztonságát.
- ! SOHA ne használjon kötelet vagy más helyettesítőt a gépkocsi öve helyett, amennyiben károsult a gyerekülés
- ! NE használja a gyerekülést rendes székeknek, mert feldőlhet és megsérülhet a gyermek.
- ! NE öltöztesse a gyermekét nagy méretű ruhába, ez megakadályozhatja, hogy megfelelően bekösse a váll hámszíjakat és a lába közötti övet.

FIGYELMEZTETÉS

- ! Kérjük tartsa ezt a csecsemő gyerekhordozót távol napsütéstől, mert túlforrósodhat a gyermek bőre számára.
- ! A gyerekülést ne használja a puha belsők nélkül.
- ! A puha belsőket nem szabad mással kicserélni, mint a gyártó által ajánlottal, mert a puha belső a gyerekülés szerves része.
- ! NE tegyen mást a gyerekülésbe, mint a javasolt párnákat.
- ! NE hagyjon tárgyakat a gépkocsiban anélkül hogy rögzítené vagy bekötné, mert ezek egy hirtelen kanyar, megállás vagy ütközés esetén sérülést okozhat az utasoknak.
- ! Győződjön meg hogy a gyerekülés egy része sem szorul be mozgó ajtókhöz vagy a gépkocsi ajtójához.
- ! NE használja tovább a fejlett gyerekülést, ha bármilyen balesetet szenvedett, még ha kismértékű is. Azonnal cserélje ki, mert lehetnek láthatatlan szerkezeti sérülései az ütközés miatt.
- ! Amennyiben hosszú ideig nem használja a gyerekülést, kérjük vegye ki a gépkocsiból.
- ! Kérje ki a forgalmazó tanácsát, ami a karbantartást, javítást és alkatrész cseréjét illeti.
- ! NE használjon más teherbíró érintkezési pontokat, mint amelyeket az útmutatások leírnak és jelezve vannak a gyerekülésen.
- ! NE szerelje a gyerekülést a következő feltételek között:
 1. Gépkocsi ülés 2 pontos biztonsági övvel.
 2. Gépkocsi ülés amely oldalra vagy hátra néz a menetirányhoz képest.
 3. Gépkocsi ülés amelyik szerelés közben instabil.
- ! Bármely szíjpánt amely a gyerekülést a gépkocsinhoz rögzíti feszített kell legyen, minden szíjpánt amely a gyereket tartja a gyermek testéhez kell legyen igazítva és a szíjpántok ne csavarodjanak meg.
- ! Kérjük ne használja ezt a gyerekülést ha a gyerekülés számottevő magasságról leesett, számottevő sebességgel csapódott a földhöz, vagy látható sérülések vannak rajta. Nem vagyunk felelősek a gyerekülés cseréjéért ha ilyen nem normális körülmények között megsérült. Egy új gyerekülést kell vásároljon ha az előbb említett események közül bármelyik előfordul.

Sürgősség

Sürgősség vagy baleset esetén a legfontosabb, hogy a gyerekek viselje gondját azonnali elsősegéllyel vagy orvosi kezeléssel.

Termékinformáció

1. Ez egy "Univerzális" gyerekülés Rendelkezik az UN ECE szabályozás 44, 04 sorozatával általános használatra járművekben és talál a legtöbb, de nem minden autóba.
2. A helyes beszerelés akkor lehetséges, ha a gépkocsi gyártója a kézikönyvben kijelentette, hogy a gépkocsiban lehetséges "Univerzális" gyerekülést beszerelni ennek a korcsoportnak.
3. Ez a gyerekülés "Univerzális" osztályozású több szigorú feltétel szerint, mint az előző modellek, amelyeken ez az osztályozás nincs meg.
4. Amennyiben kétsége lenne, tanácskozzon a gyerekülés gyártójával vagy eladójával.

Termék	Gyerekülés
Megfelelőség	18kg alatti gyerek
Tömegcsoport	0+/1 csoport
Anyag	Műanyag, fém, szövet
Szabványszám	Szabvány fenntartott

Válassza ki a szerelési módot

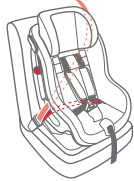
Gyerek súlya	Szerelési mód	Szerelési ábra	Referencia életkor	Üléshelyzet	Útmutatások
<18kg	Hátranéző mód		<4 év	Helyzet 4	0-6 hónapos csecsemő muszáj használja a kis üléspárnát.
9-18kg	Előrenéző mód		1 - 4 év között	Helyzet 1- 3	A kis üléspárna szétszerelése

Fontos

1. **NE** használja a gyerekülést előre nézően mielőtt a gyerek súlya meghaladja a 9 kg-ot. Ez a gyerekülés előre néző módban veszélyes a 9kg alatti gyerekeknek.
2. Amikor a gyerek már előre és hátranéző módban tudja használni, ajánlott a gyerekülés szerelése hátranéző módban, mert így biztonságosabb.

Szerelési útmutatók

Lásd a képeket ② - ⑦

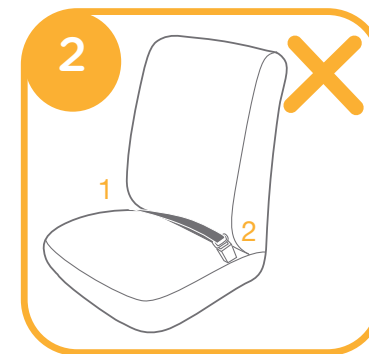

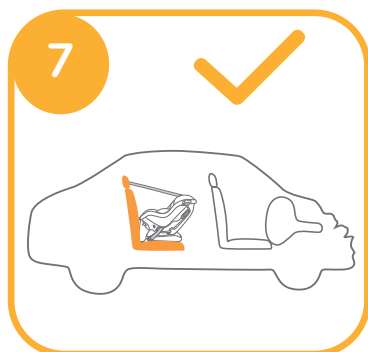
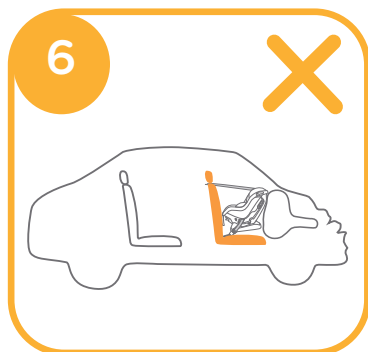
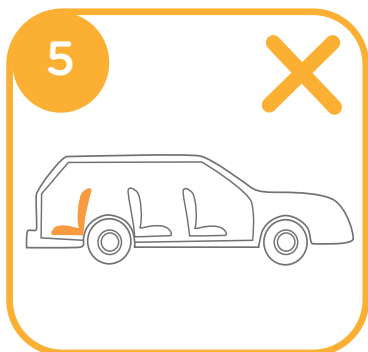
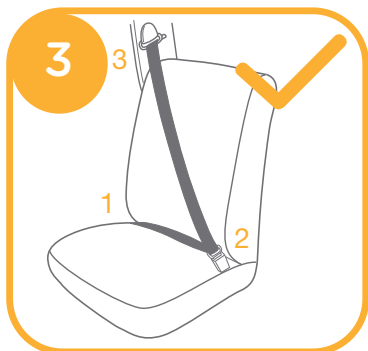

Telepítés hátranéző módban

(18 kg alatti gyerekek / újszülött - 4 év)

lásd a képeket 8 - 20

Referencia életkor Újszülött - 4 éves

Üléspozíció Utolsó pozíció (a felső kék rajz az alsó dőlésjelzővel egy irányban, mint 8)

! Kérjük szerelje a gyerekülést a gépkocsi ülésébe, ezután helyezze bele a gyereket.

i. Megfelelő helyzet a vállhámshíjnak

Kérjük állítsa be a fejtámaszt és a vállhámshíjat a helyes magasságba a gyerek magasságának megfelelően.

! A vállhámshíj nyílások enyhén a gyerek válla alatt kell legyenek. A vállhámshíjak túl magasan vagy túl alacsonyan nem biztonságosak.

! Ha a vállhámshíjak nincsenek a megfelelő magasságban a gyerek kieshet a gyerekülésből ha baleset történik.



ii. A kis üléspárna használata

Lásd a képeket 9 - 13

1. Miközben a hálóállítót húzza, húzza a vállhámcsíjakat megfelelő hosszúságúra.

2. Nyomja meg a piros gombot a csat kikapcsolásához 10 -1, majd helyezze a csecsemőtartót a gyerekülésbe.

3. Csatolja be a csatot kattanásig. 11

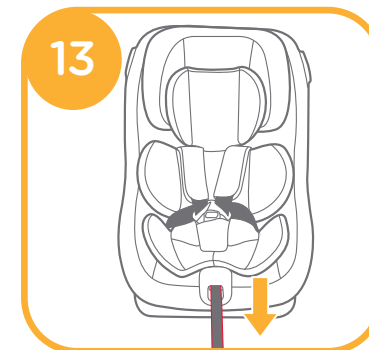
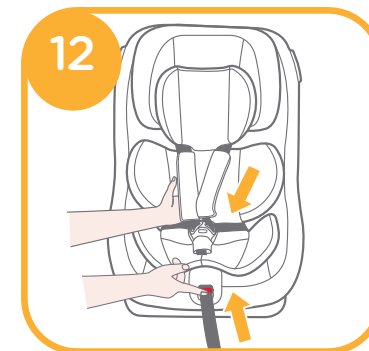
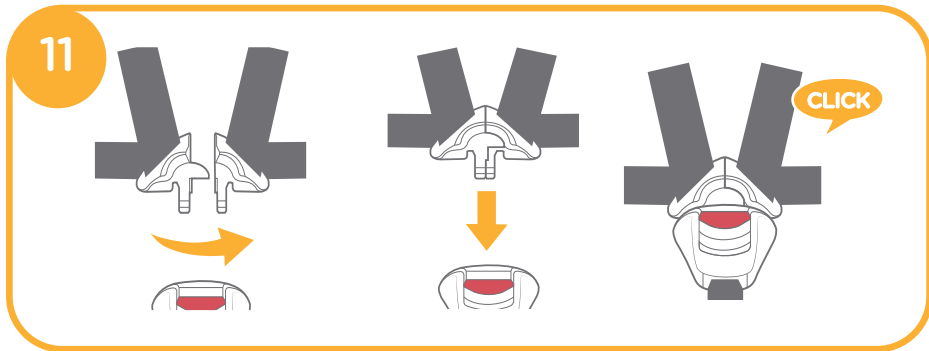
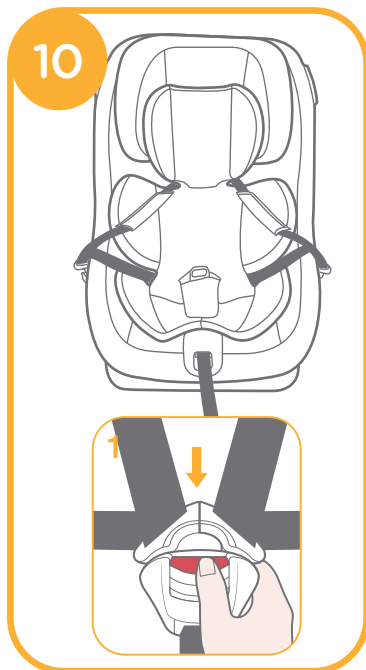
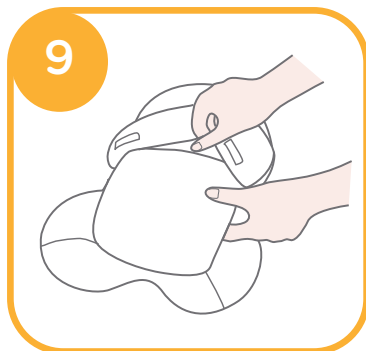

4. Húzza szorosra az állítóhálót. 13

Megjegyzés

1. Kis üléspárna, fejtámasszal és belső párnákkal.
2. A fejtámasz megfelelő a gyereknek minden szerelés módban.
3. Kis üléspárna a gyerek védelmére. A 9 kg alatti gyerekek muszáj használni a kis üléspárnát.
4. Miután eltávolította az kis üléspárna habját, kérjük tárolja olyan helyen ahol a gyerek nem fér hozzá.
5. Mielőtt használná a kis üléspárnát, kérjük szerelje vissza a habot. 9

! Miközben a hálóállítót húzza, húzza a vállhámcsíjakat megfelelő hosszúságúra. 12

iii. Hátranéző dőlésszög állítás

lásd a képeket 14

Miközben nyomja a döntés állítás fogantyút 14-1, húzza a gyerekülést az első helyzetből az utolsó helyzetbe. 14-2

Szögjelzés: a felső kék rajz egy vonalban az alsó döntésjelzővel, mint 8

iv. Hátranéző mód szerelés

Lásd a képeket 15 - 18

Megjegyzés

1. Győződjön meg, hogy a vállhámcsíjak a megfelelő magasságba vannak állítva mielőtt a gyerekülést felszereli.
2. Először állítsa a gyerekülés szögét az utolsó pozícióba. Szögjelzés: a felső kék rajz egy vonalban az alsó döntésjelzővel, mint 8
3. Amikor a biztonsági övet szereli és állítja, győződjön meg, hogy a biztonsági vállöv és csípőöv nincs megcsavarodva és az öv megfelelően működik.

! A gyerekülés nem használható ha a gépkocsi biztonsági övének csatja (anya) túl hosszú ahhoz hogy a gyerekülést biztonságosan rögzítse. 15-1

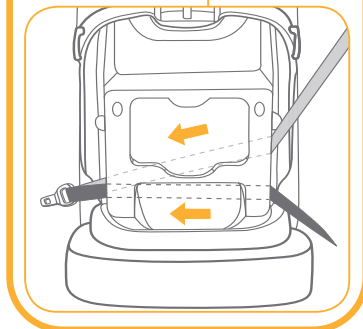
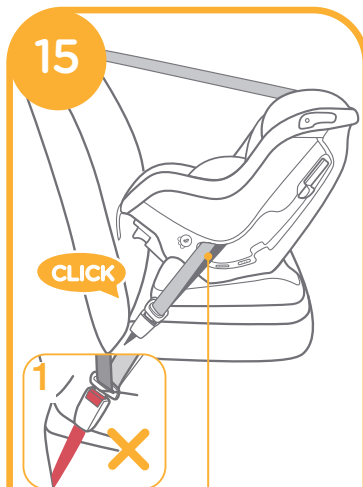

1. Húzza meg az öveget a hátulsó kék biztonsági övnyílásokban a test hátoldala felé. 16

! A vállsík át kell menjen a hátulsó biztonsági övnyíláson.



2. Nyissa ki a záróeszközt és helyezze be a biztonsági övet. 17
3. Miközben a gyerekülést lefele nyomja, húzza a gépkocsi övét, hogy szorosan és biztosan rögzítse a gyerekülést.

! Kérjük ellenőrizze, megmozgatva a gyerekülést előre és hátra.

! A vállsík át kell menjen a hátulsó biztonsági övnyíláson, mint 18-1

! A vállsík át kell menjen a záróeszközön, ellenőrizze a záróeszköz le van nyomva, mint 18-2

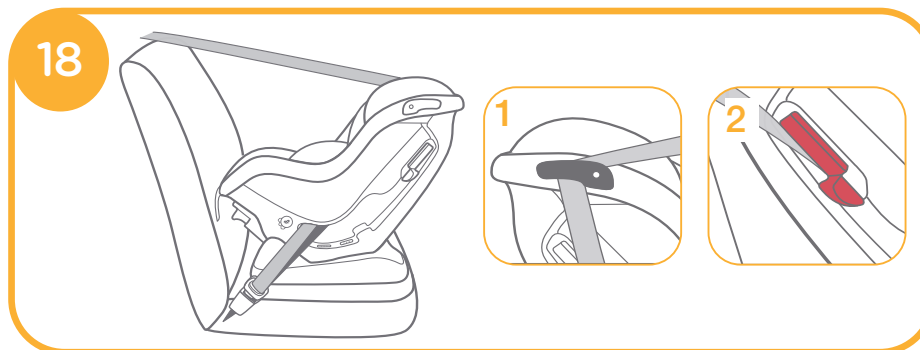
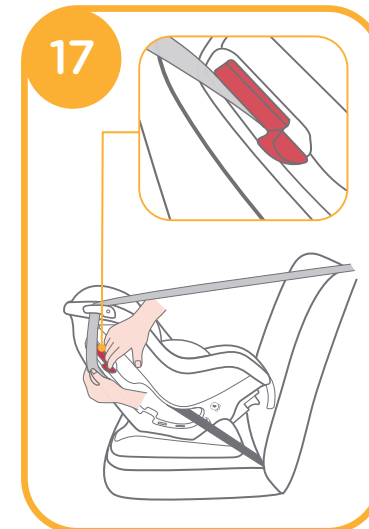

v. A gyerek rögzítése a gyerekülésben.

Lásd a képeket 19 - 20

Megjegyzés

1. Kis ülés párná a gyerek védelmére. A 9 kg alatti gyerekeknek muszáj használni a kis ülés párnát.
2. Kérjük szerelje a gyerekülést a gépkocsi ülésébe, ezután helyezze bele a gyereket.
3. Miután a gyereket az ülésbe helyezte, ellenőrizze hogy a vállhámcszíjak megfelelő magasságban vannak.

1. Húzza fel a hálóállítót, miközben a vállhámcszíjakat megfelelő hosszúságúra húzza. 12
2. Helyezze a gyereket a gyerekülésbe és mindkét kezét fűzze be a hámcsíjakra. 19

3. Húzza le az állító hálót és állítsa a megfelelő hosszra, hogy a gyerek biztonságban legyen. 20

! Győződjön meg, hogy a gyerek és a vállhámcsíj közötti távolság körülbelül egy kézvastagságnyi.



Telepítés előrenéző módban

(9-18kg közötti gyerekek / 1- 4 év)
Lásd a képeket 21 - 27

Referencia életkor 1- 4 éves

Ülés pozíció 1-3 pozíció (a felső piros rajz az alsó dőlésjelzővel egy irányban, mint 21)

! Kérjük szerelje a gyerekülést a gépkocsi ülésébe, ezután helyezze bele a gyereket.

i. Előrenéző dőlésszög állítás
lásd a képeket 21

ii. Megfelelő helyzet a vállhámcsíjnak

Kérjük állítsa be a fejtámaszt és a vállhámcsíjat a helyes magasságba a gyerek magasságának megfelelően.

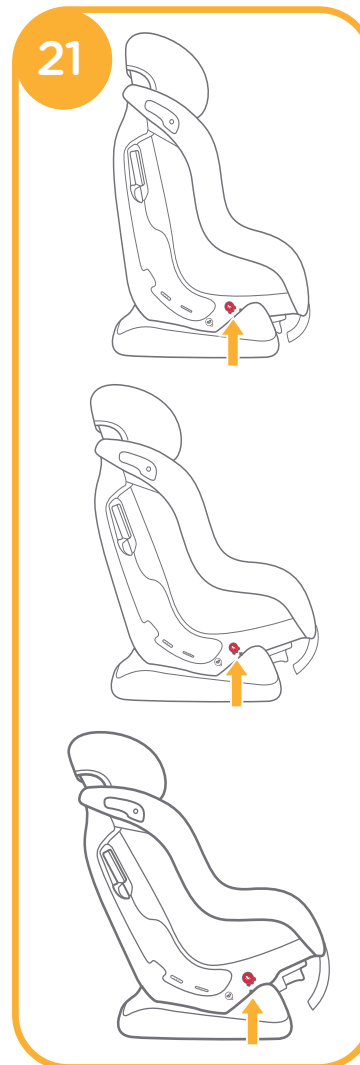

iii. Előrenéző mód szerelés

Lásd a képeket 22 - 25

! A gyerekülés nem használható ha a gépkocsi biztonsági övének csatja (anya) túl hosszú ahhoz hogy a gyerekülést biztonságosan rögzítse. 22 -1

Megjegyzés

1. Kérjük, állítsa a vállhámcsíjakat megfelelő magasságba (enyhén a gyerekek válla fölé) mielőtt a gyerekülést beszereli.
2. Kérjük állítsa a gyerekülést a megfelelő szögbe (3 helyzet az előre néző módnak). Szögjelzés: a felső piros rajz egy vonalban az alsó döntésjelzővel, mint 21
3. Amikor a biztonsági övet szereli és állítja, győződjön meg, hogy a biztonsági vállöv és csípőöv nincs megcsavarodva és nem akadályozza az öv megfelelő működését.

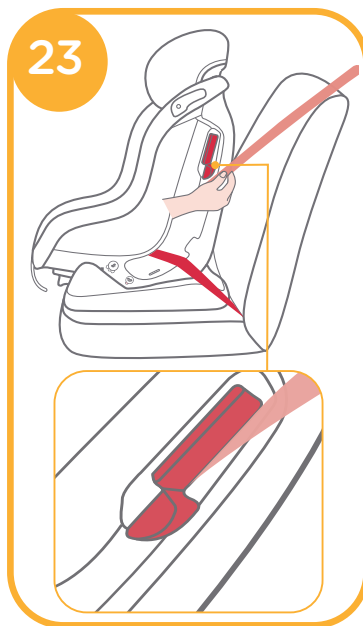
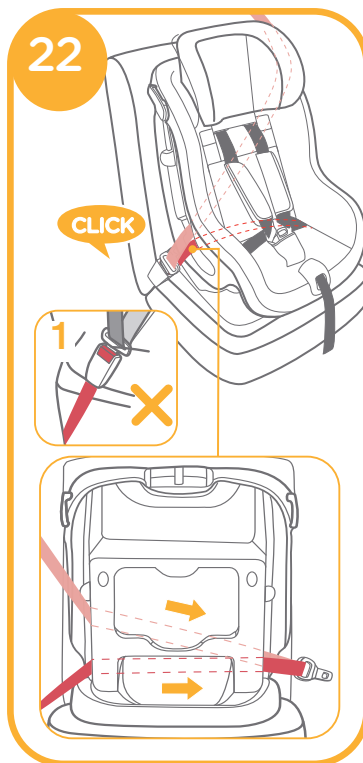

Miközben a gyerekülést lefele nyomja, húzza a gépkocsi övét, hogy szorosan és biztosan rögzítse a gyerekülést. 24

- ! Kérjük ellenőrizze, megmozgatva a gyerekülést előre és hátra.
- ! A vállsík át kell menjen a záróeszközön, ellenőrizze a záróeszköz le van nyomva, mint 23
- ! A gépkocsi csatjának nyelve helyesen van becsatolva amint az ábrán látható 22

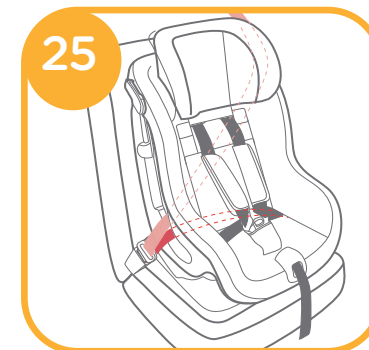

iv. A gyerek rögzítése a gyerekülésben.

Lásd a képeket 26 - 27

Megjegyzés

1. Amikor a gyerekülést előrenéző módban szereli, NE használja a kis üléspárnát.
2. Kérjük szerelje a gyerekülést a gépkocsi ülésébe, ezután helyezze bele a gyereket.
3. Miután a gyereket a gyerekülésbe helyezte, ellenőrizze hogy a vállhámcsíjak megfelelő magasságban vannak.

1. Engedje meg a vállszíjakat a szíjjállító aktiválásával a közepén és ugyanakkor húzza mindkét vállszíjat felfele. **12**
2. Nyissa ki az övcsatot határozottan megnyomva a piros gombot. **10 -1**. Helyezze a gyereket az ülésbe és tegye a vállövet a gyerek válla fölé. **26**
3. Hozza egy vonalba mindkét színyelvét és zárja őket egy helyre az övcsatban hallható kattanással. **11**
4. Húzza le az állító hálót és állítsa a megfelelő hosszra, hogy a gyerek biztonságban legyen. **27**
 ! Győződjön meg, hogy a gyerek és a vállhamszín közötti távolság körülbelül egy kézvastagságnyi.

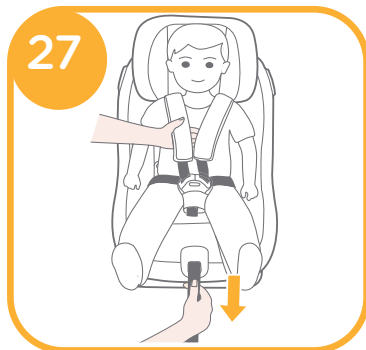
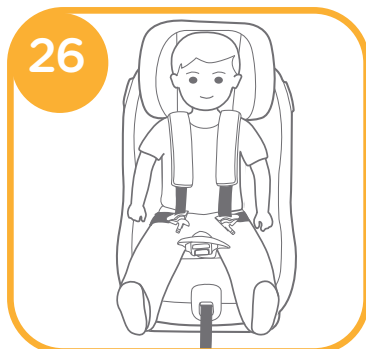

Magasság állítása

vállhamszíjnak

lásd a képeket **28**

1. Kérjük állítsa be a fejtámaszt és a vállhamszíjat a helyes magasságba a gyerek magasságának megfelelően.
2. Szorítsa meg a fejtámasz állító fogantyút **28 -1** és közben húzza fel vagy nyomja le a fejtámaszt amíg a hat pozíció egyikébe beakad. A fejtámasz pozíciók itt láthatók **28**

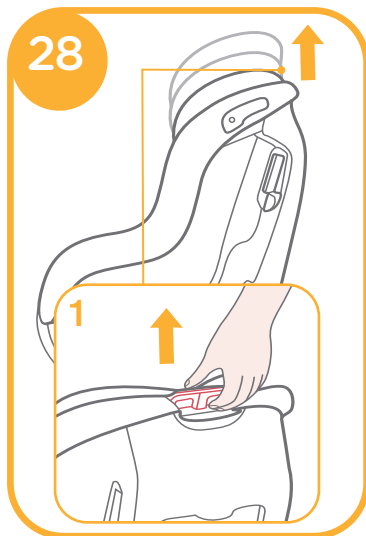

Vigyázat

- ! Miután eltávolította a habot vagy a kis üléspárnát, kérjük tárolja olyan helyen ahol a gyerek nem fér hozzá.
- ! Kérjük mossa a puha belsőt hideg vízzel 30°C alatt.
- ! Ne vasalja a puha belsőt.
- ! Ne fehéritse vagy ne tisztítsa a puha belsőt.
- ! Ne használjon hígítás nélküli semleges mosószereket, benzint vagy más szerves oldószert a gyerekülés mosására. Ezek károsíthatják a gyerekülést.
- ! Szárításhoz ne csavarja nagy erővel a puha belsőt. Ráncok maradhatnak a puha belsőkön.
- ! Kérjük akassza fel száradni a puha belsőt az árnyékba.
- ! Amennyiben hosszú ideig nem használja a gyerekülést, kérjük vegye ki a gépkocsiból. Tegye a gyerekülést árnyékba és ahol a gyermek nem érheti el.

Puha részek összeállítása

lásd a képeket **29 - 34**

1. Helyezze az üléspárnát a testre és fűzze át a csatot az üléspárna nyíláson. **29**
2. Csavarja be a csatot a gumival a láb közötti szíj belsején. **30**
3. Fűzze át az állító hálót és hamszíjakat az üléspárna mindkét oldalán. **30 -1**

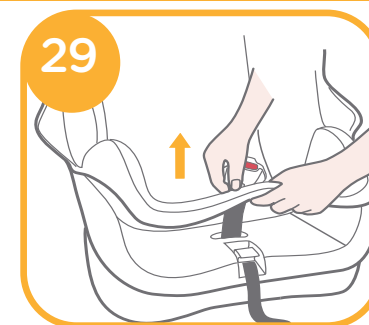

4. Helyezze a rögzítő alkatrészeket az ülés párná tetejére a két nyílásba a test felső részén. **31**
 5. Helyezze a rögzítő alkatrészeket az ülés párná oldalára a négy nyílásba a test mindkét részén. **32**
 6. Szerelje össze a két pár gumis szíjat a fejtámasz mindkét oldalán. **33**
 7. Helyezze a kis ülés párnát a gyerekülésbe és zárja be a csatot. **12**
- Az összeszerelt puha részeket az ábra mutatja **34**

Megjegyzés

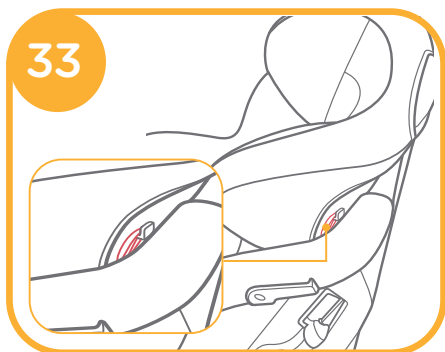
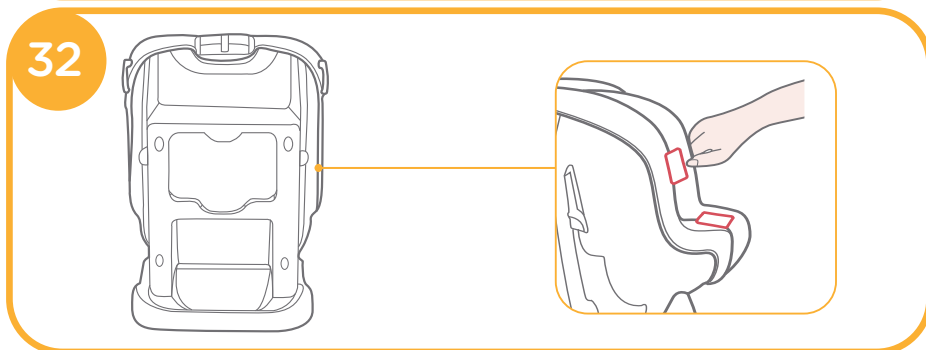
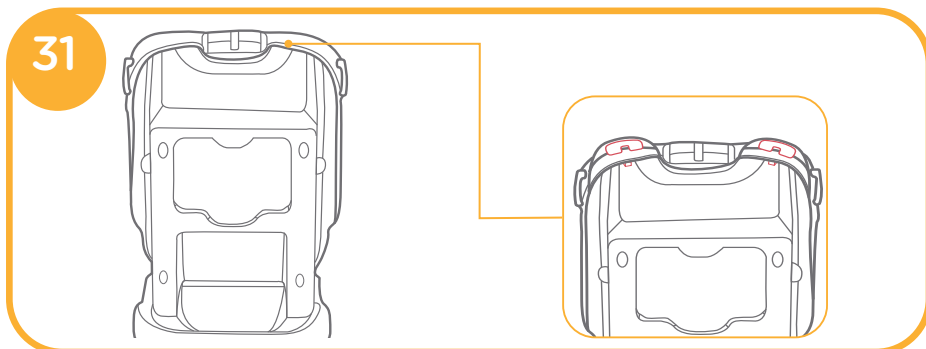

DA Tillyke

Tillykke med købet af denne Steadi Autostol. Autostole er tilegnet bør under 18kg (under 4 år)

Læs nøje denne brugsanvisning omhyggeligt, da det er af største betydning for dit barns sikkerhed, at autostolen er monteret korrekt.

Gem brugsanvisningen for fremtidig reference.

Besøg venligst vores hjemmeside, for information vedrørende garanti, på joiebaby.com

Vigtigt

Brug kun autostolen på en plads udstyret med en automatisk 3-punktssele, forudsat at den opfylder ECE R16 eller en tilsvarende standard.

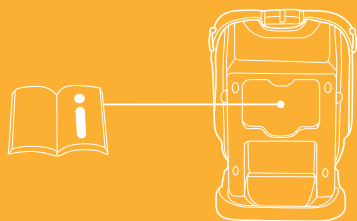

! Gem denne brugervejledning til senere opslag. Autostolen er forsynet med en særlig opbevaringslomme til den.

Dele

- | | | | |
|---------------|----------------------------------|---------------|---|
| Billede. 1.1 | Hovedstøtte | Billede. 1.11 | Hul til placering hovedstøtte puder |
| Billede. 1.2 | Sele | Billede. 1.12 | Indikator til tilbagelænet position |
| Billede. 1.3 | Spænde | Billede. 1.13 | Vippehåndtag |
| Billede. 1.4 | Skridtbeskytter | Billede. 1.14 | Hul til sikkerhedssele ved fremadvendt position |
| Billede. 1.5 | Justeringsrem | Billede. 1.15 | Justering til Hoved/nakke støtte |
| Billede. 1.6 | Justeringsrem | Billede. 1.16 | Opbevaringslomme til instruktionsbogen |
| Billede. 1.7 | Skulderpuder | | |
| Billede. 1.8 | Låsemekanisme | | |
| Billede. 1.9 | Hul til sele ved bagudret kørsel | | |
| Billede. 1.10 | Hovedstøtte | | |

Babyindsatsen inkluderer hovedstøtte og puder. Tekstiler inkluderer, puder, skulderpuder, tekstil til selen mellem benene, babyindsats. Det er vigtigt at sikre sig, at der ikke mangler nogle dele. Kontakt forhandleren hvis der mod forventning skulle mangle noget.

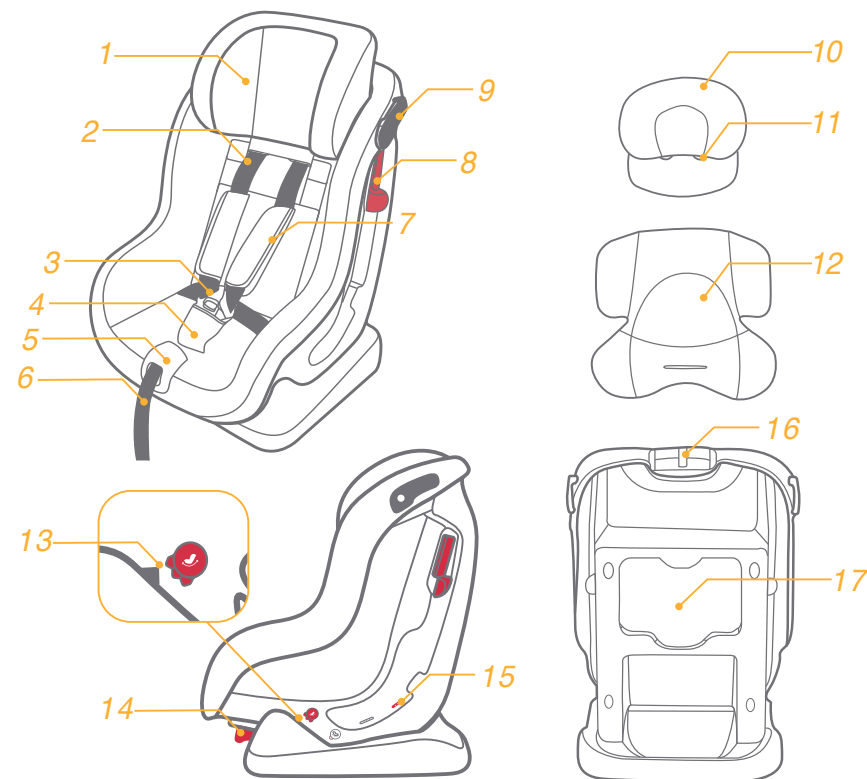

Advarsler

- ! INGEN autostol kan garantere fuld beskyttelse ved uheld, men korrekt anvendelse vil reducere betragteligt sandsynligheden for at dit barn kommer slemt til skade.
- ! ADVARSEL: Læs denne brugsanvisning omhyggeligt.
- ! Autostolen er beregnet til børn fra 0kg til 18kg (under 4år).
- ! Brug ikke den autostol med dele fra andre producenter. Du må ikke foretage nogle ændringer på autostolen.
- ! Anvend ikke autostolen såfremt den er blevet beskadiget eller såfremt der mangler dele
- ! Sørg for at dit barn ikke er svøbt eller har for løst tøj på, da det kan forhindre at selerne sidder korrekt ved skridtet.
- ! Sørg for at denne autostol, bagage og andre genstande der kan forårsage, at barnet kommer til skade ved en ulykke, er spændt fast.
- ! Sørg for at selen under maven er placeret så lavt som muligt, for at beskytte bækkenet bedst muligt.
- ! Der må ikke anvendes snore eller andre substitutter til at fastgøre barnet i autostolen
- ! ADVARSEL: Det er af største betydning for dit barns sikkerhed, at bilselen sidder rigtigt.
- ! ADVARSEL: Det er vigtigt for den fremtidige brug af autostolen, at brugsanvisningen opbevares i det lille rum bag Autostolen
- ! ADVARSEL: Efterlad aldrig dit barn alene i bilen.
- ! ADVARSEL: Anvend ikke autostolen på et sæde, hvor der er airbag
Det er farligt!
- ! Se godt på illustrationerne i denne brugsanvisning før du tager Autostolen i brug. Steadi er et sikkerhedsprodukt, og den er kun sikker, når den bliver brugt efter forskrifterne.
- ! Brug kun autostolen på en fremadvendt siddeplads, der er udstyret med en automatisk 3-punktssæle, og forudsat at den opfylder ECE R16 eller en tilsvarende standard.

Advarsler

- ! Autostolen kan efter et uheld være blevet usikkert på grund af en skade, der ikke kan ses direkte. Den bør derfor udskiftes.
- ! Fabrikanten kan kun garantere for autostolens sikkerhed, når den bruges af den første ejer.
- ! Vi råder dig derfor til ikke at anvende brugte produkter. Man kan aldrig vide, hvad der kan være sket med dem.
- ! Selebeskytterne er vigtige for dit barns sikkerhed så brug dem altid.
- ! Sørg for at bagage og andre genstande, der kan forårsage, at barnet kommer til skade ved en ulykke, er spændt fast.
- ! Autostolen må ikke installeres under følgende omstændigheder:
 - 1 Bilsædet har en 2 punktssæle
 - 2 Bilsæderne vender til side eller bagud i forhold til køreretningen
 - 3 Bilsædet er ikke stabilt under installationen
- ! Autostolens bevægelige dele må ikke på nogen måde smøres.
- ! Seler skal være stramme og ikke snoet.
- ! Gør ikke brug af autostolen, hvis denne er faldet fra en signifikant højde, ramt jorden med en betydelig hastighed, eller har synlige tegn på skader. Vi er ikke ansvarlige for erstatning, hvis autostolen er blevet beskadiget under disse abnorme forhold. En ny autostol skal anskaffes, hvis nogle af de førnævnte tilstande opstår.
- ! Sørg for, at ingen del af barnefastholdelsesanordningen blive fanget af et bevægelig sæde eller i døren på køretøjet.

Uheld

Ved uheld skal du straks tage dig af barnet ved hjælp af førstehjælpskittet i bilen .

Produkt information

1. Steadi er en "universal" autostol godkendt af UN ECE R44, 04, – og passer til de stort set alle køretøjer.
2. Den passer højst sandsynlighed, såfremt der står i bilens manual, at bilen er kompatibel med et "universal" bilsæde.
3. Autostolen er blevet klassificeret som Universal under strengere krav end det, der tidligere var gældende.
4. Hvis i tvivl kontakt forhandleren af autostolen.

Produkt	autostol
Anvendelig il	børn under 18kg
Gruppe	Gruppe 0+/1
Materialer	Plastik, metal, tekstiler
Patent nummer	Patent anmeldt

Hvordan vælger man den rigtige indstilling af stolen

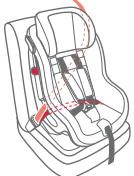
VÆGT	RETNING	BILLEDE	ALDER	Position af sædet	PUDER
<18kg	Bagudvendt		<4 år	Position 4	Børn mellem 0 og 6 måneder skal bruge indsats
9 - 18kg	Fremadvendt		1 til 4 år	Position 1-3	Fjern babyindsatsen

Note

1. Anvend IKKE fremadvendt position før barnet er over 9kg.
2. Mellem 9 og 18kg; Joie anbefaler at du bruger en placering med ryggen mod køreretningen op til 18kg for maksimal sikkerhed. Kørsel med ryggen mod køreretningen kan i væsentlig grad forbedre beskyttelsen af barnets hoved og hals.

Vigtige bemærkninger

Se billeder 2 - 7

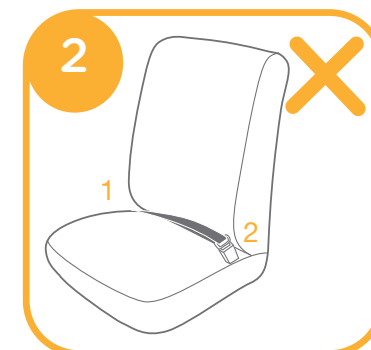

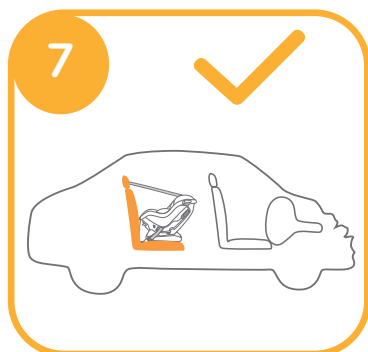
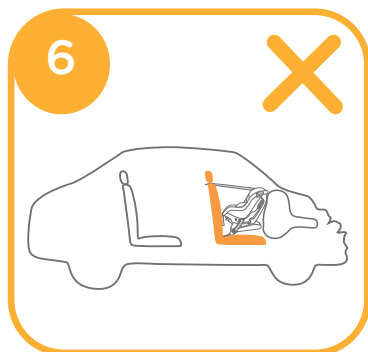
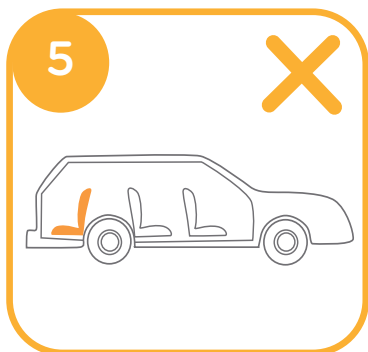
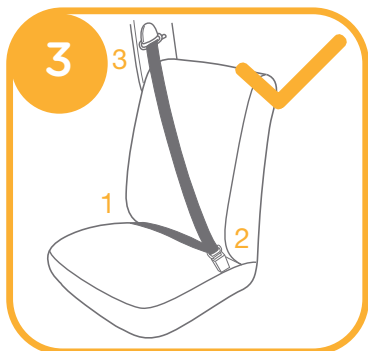

Bagudvendt position

(under 18kg / nyfødt til 4år)

Se billeder 8 - 20

Anbefalet alder

Nyfødt – 4år

Position

Sidste position (se figur 8)

! Installer stolen før barnet placeres i den.

i. Korrekt indstilling af selerne

Hovestøtte og skulderpuderne skal justeres til korrekt højde i forhold til barnets højde.

! Skulderpuderne bør være lige under barnets skuldre.

! Hvis skulderselerne ikke har den rigtige højde, kan barnet risikere at blive kastet af stolen ved et eventuelt uheld.



ii. Brug af babyindsats Se billeder 9 - 13

1. Mens du trækker i justeringsremmet træk i skulderselerne indtil den ønskede længde.

2. Tryk på den røde knap for at løsne låsen 10-1, og placer babyindsatsen i autostolen.

3. Spænd selen med alle dele indtil den klikker. 11

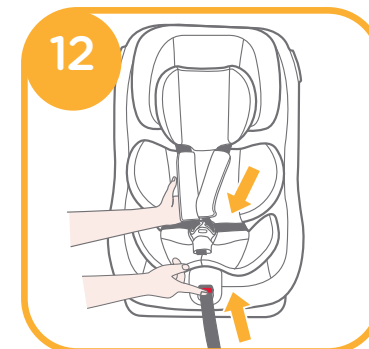
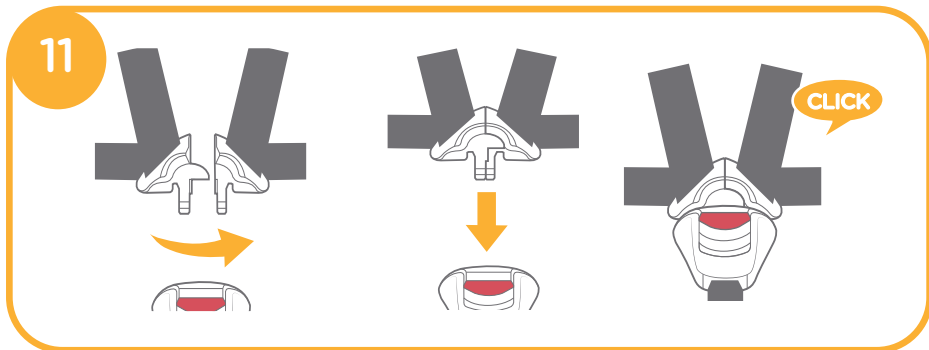
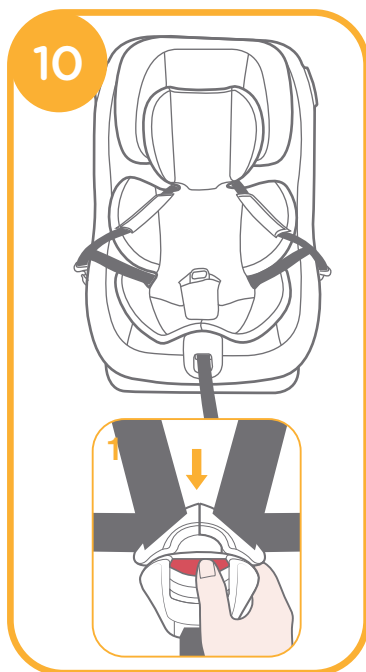
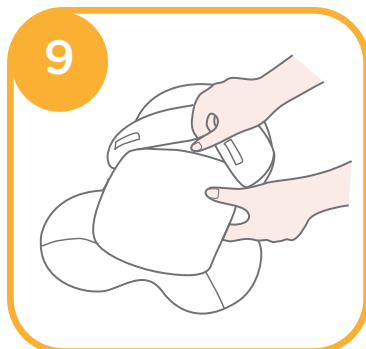

4. Stram selen ved at trække som anvist. 13

Note

1. Babyindsats inkluderer hovedstøtte og puder.
2. Hovedstøtte kan bruges i alle positioner.
3. Babyindsatsen er for barnets beskyttelse. Børn under 9kg skal bruge baby indsatsen.
4. Efter skumfyldet er fjernet fra babyindsatsen bør dette opbevares utilgængeligt for børn.
5. Før brug af babyindsatsen skal skummet samles. 9

! Mens du trækker op gjorden justeringsanordningen, trække skulderen seler til korrekte længde. 12

iii. Justering den bagudvendt tilbagelægningsvinkel Se billeder 14

Samtidig med at der presses på tilbagelægningshåndtaget 14-1, træk autostolen fra første til sidste position.

14-2

Vinkel indikator: se billede for korrekt installation 8

iv. Installation i bagudvendt position Se billeder 15 - 18

Nota

1. Sørg for at skulder seler er justeret korrekt i forhold til højde før autostolen installeres.
2. Først skal autostolens vinkel indstilles til sidste position – se billede 8 for korrekt indstilling.
3. Selerne må ikke være snoet da de dermed kan forhindre korrekt funktion.

! Autostolen må ikke benyttes, hvis bilens selespænde (hunspænde) er for langt til at fæste autostolen korrekt. 15-1

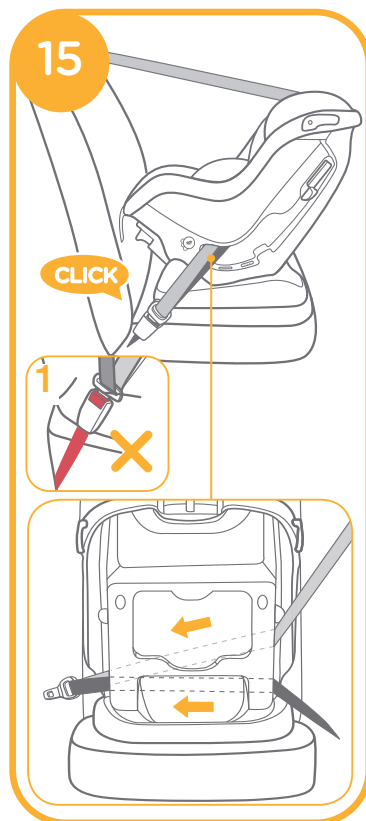

1. Fastspænd sikkerhedsselen korrekt med hjælp af de blå holdere (spænder) på autostolen – se billede. 16

- ! Sørg for at selen løber igennem den bagudvendte seleholder.
2. Åben låsen på siden af autostolen og før selen gennem denne. 17
3. Samtidig med at sædet presses ned, træk i selerne for at fæste autostolen stramt og sikkert.

! Bevæg stolen frem og tilbage for at sikre at den sikker .

! Skulderselen skal løbe igennem de bagudvendt seleholder som vist 18-1

! Skulderselerne skal passere gennem låsemekanismen. Låsemekanismen skal være trukket ned som ved 18-2

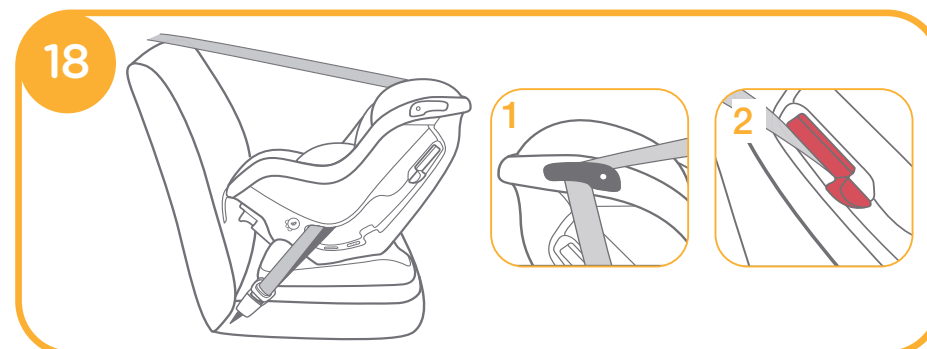
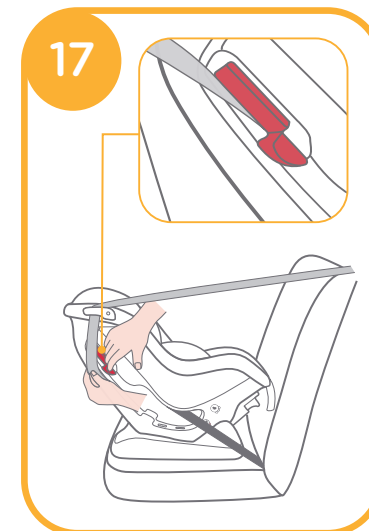

v. Placering af barnet i barnesædet

Se billeder 19 - 20

Note

1. Babyindsatsen er for barnets sikkerhed. Børn under 9 kg skal bruge babyindsatsen
2. Først skal stolen fæstnes til bilens sæde, dernæst kan baby placeres i autostolen.
3. Efter barnet er blevet placeret i sædet, check om selerne har den korrekte højde.

1. Mens du trækker i justeringsremmet, træk i skulderselerne idtill den korrekte længde. 12
2. Placer barnet i autostolen. Armene skal gennem selerne. 19

3. Træk i justeringsremmen og sørg for at barnet sidder sikkert i autostolen. 20

! Pladsen mellem barnet og selen skal kun kunne rumme en flad hånd mellem selen og barnet.



Indstilling af fremadvendt position

(For børn mellem 9-18kg / 1 til 4 år)

Se billeder 21 - 27

Alder

1 - 4 år

Sædets position

Position 1-3 (den røde tegning skal flugte med den nederste tilbagelægning indikator, som ved billede 21)

! Først skal autostolen fæstnes til bilens sæde, dernæst kan barnets sættes i stolen.

i. Justering af fremadvendt position

Se billeder 21

ii. Justering af seler

Juster hovedstøtte og skulderseler således at disse passer til barnets højde.

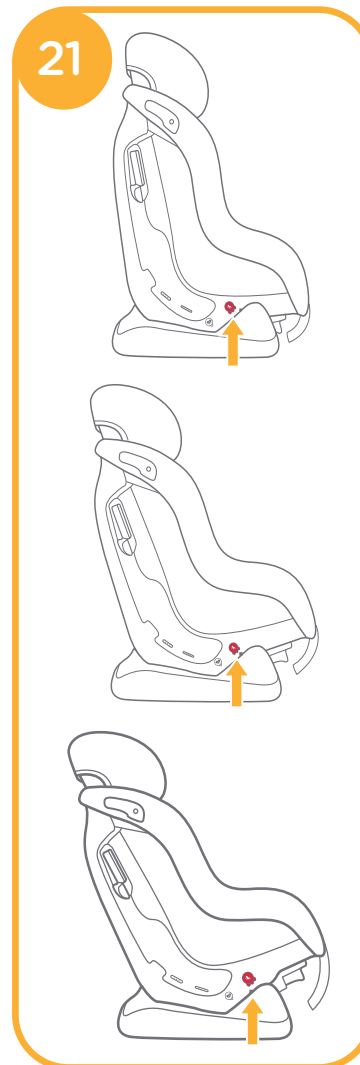

iii. Indstilling af fremadvendt position Se billeder 22 - 25

! Autostolen må ikke benyttes, hvis bilens selepænde (hunspænde) er for langt til at fæste autostolen korrekt. 22
-1

Note

1. Installer skulderseler korrekt (lidt over barnets skulder) før barnet sættes i autostolen.
2. Sæt autostolen i korrekt vinkel (3 positioner i fremadvendt stilling). Vinkel indikator: Den røde figur skal flugte tilbagelægningsindikatoren 21
3. Selerne må ikke være snoet da de dermed kan forhindre korrekt funktion.

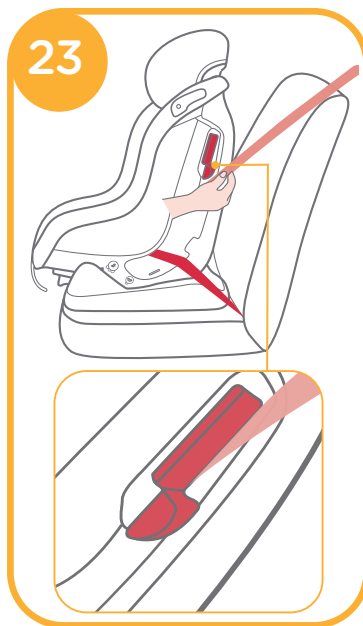
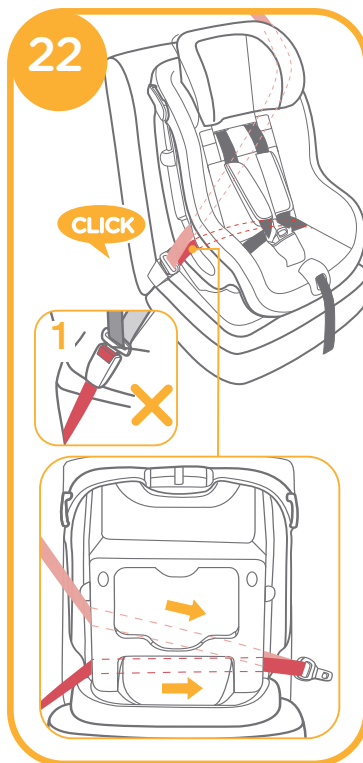

Skub nu barnesædet hårdt ind mod bilsædet og stram skulderselen godt, så der ikke længere er et mellemrum mellem bilsædet og autostolen. 24

! Kontroller dette ved at bevæge barnesædet frem og tilbage.

! Skulderselen skal gennem selelåsen – vær sikker på at låsen er trykket ned som vist på figur 23

! Bilens sele er låst korrekt som vist på figur 22

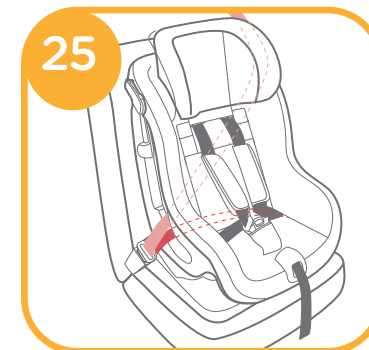

iv. Placering af barnet i autostolen Se billeder 26 - 27

Nota

1. Ved placering af autostolen i fremadrettet stilling sørg for ikke at bruge baby indsats.
2. Autostolen skal installeres i bilen før barnet kan placeres i denne.
3. Når barnet sidder i autostolen sørg for at kontrollere om skulderselen har den rette højde.

1. Løsn skulderselerne ved at aktivere remstrammeren i midten og samtidig trække begge skulderbælter opad. **12**
2. Åbn bæltespændet ved at trykke hårdt på den røde knap. **10 -1**. Anbring barnet i sædet og placer skulderselerne over barnets skuldre. **26**
3. Anbring de to bæltter sammen, som vist på billedet, og lås dem på plads i bæltespændet med et hørbart "klik". **11**
4. Træk i justeringsremmen og sørg for at barnet sidder sikkert i autostolen. **27**

! Pladsen mellem barnet og selen skal kun kunne rumme en flad hånd mellem selen og barnet.

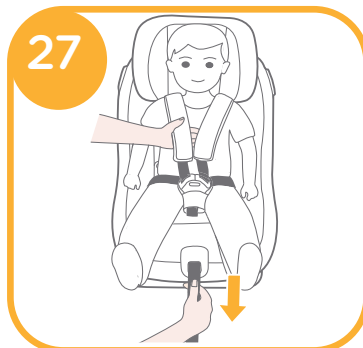
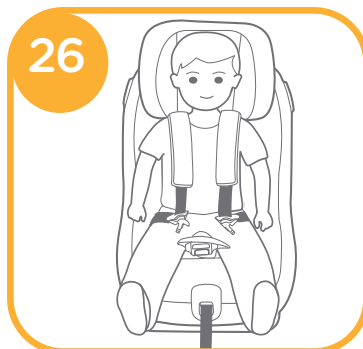

For hovedstøtte og skuldersele

Se billeder **28**

1. Juster hovedstøtte og skulderseler således at disse passer til barnets højde.
2. Juster hovedstøtte i forhold til højde ved at drejet håndtaget mens man hiver / skubber hovedstøtten op eller ned **28 -1**, indtil den klikker i en af 6 positioner. Positionerne til hovedstøtte er vist på figur **28**

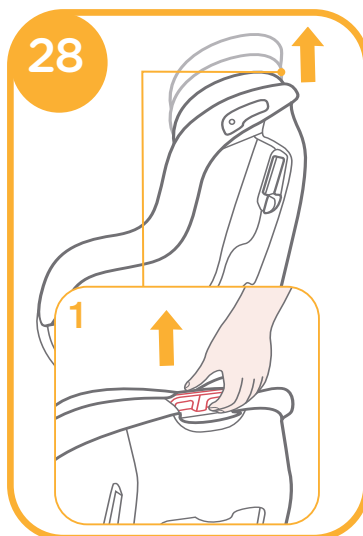

Advarsel

- ! Efter skumfyldet er fjernet fra babyindsatsen bør dette opbevares utilgængeligt for børn.
- ! Betrækket skal vaskes ved maks 30 grader.
- ! Tekstiler og bløde dele kan ikke stryges.
- ! Tekstiler og bløde dele kan ikke tåle klorin .
- ! Benyt aldrig kemiske rensmidler eller blegemidler.
- ! Tekstilerne må ikke vrides efter vask.
- ! Tørres i skyggen.
- ! Hvis autostolen ikke anvendes i længere tid, bør den tages ud af bilen og opbevares i et tørt køligt sted.

Samling af tekstiler og bløde dele på autostolen

Se billeder **29 - 34**

1. Placer babyindsatsen på autostolen og træk spændet gennem hullet i sædet. **29**
2. Spænd spændet med elastikken på indersiden af skridtstroppen. **30**
3. Træk selerne gennem betrækket på begge sider af autostolen . **30 -1**

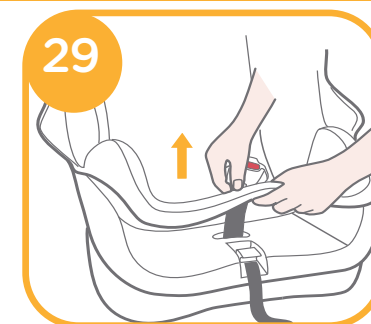

4. Hægt betrækket på hele vejen rundt bag betrækkrogene . 31 32
 5. Hægt to par elastikker på begge sider af hovedstøtten . 33
 6. Sæt babyindsatsen i autostolen og fastgør ved hjælp af spændet . 12
- De samlede tekstiler og bløde er vist i figur 34

Note

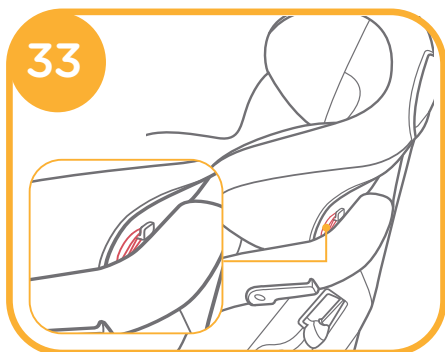
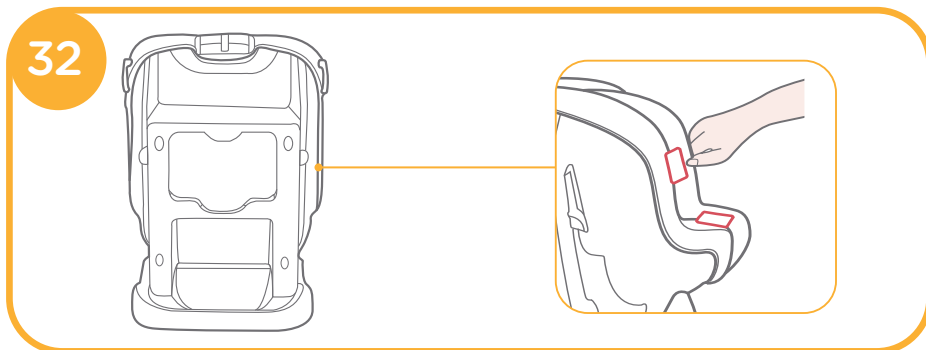
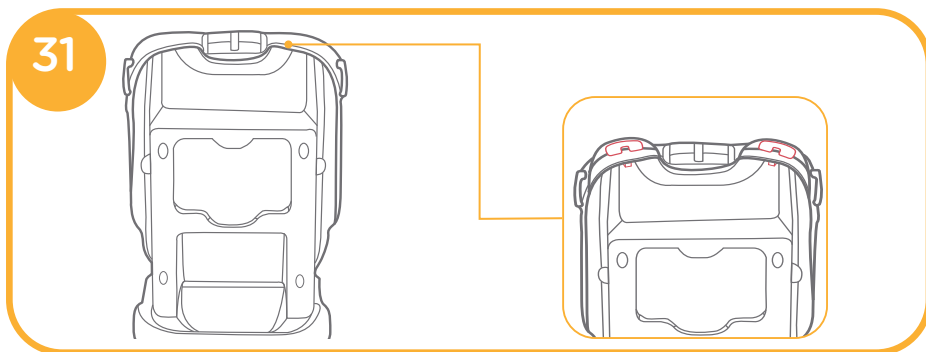

CZ Blahopřejeme

Zakoupili jste vysoce kvalitní, plně certifikované dětské zádržné zařízení. Tento produkt je vhodný pro dítě od narození do 18kg (přibližně do 4 let, nebo méně). Pečlivě si přečtěte tento návod k použití a postupujte přesně dle instrukcí zde uvedených, neboť toto je jediný způsob, jak ochránit vaše dítě před vážným zraněním nebo smrtí v případě nehody. Zároveň mu dodržováním postupu uvedenému v tomto návodu zajistíte maximální komfort při používání tohoto produktu.

Uchovejte tento manuál pro jeho budoucí využití.

Pro informace o záruce navštivte naše internetové stránky na www.joiebaby.com

Ujistěte se!

Zkontrolujte, že je vaše vozidlo vybaveno tříbodovým bezpečnostním pásem.

Automobilové pásy se liší ve vzhledu a délce v závislosti na výrobci, datu výroby a typu vozidla. Toto dětské zádržné zařízení je vhodné k používání ve vozidlech uvedených v seznamu vybavených tříbodovým navíjecím pásem schválené dle UN ECE 16, nebo odpovídajícího standardu.

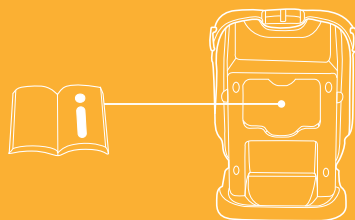

! Uchovejte tento manuál v přihrádce na zadní straně autosedačky, pro jeho budoucí využití.

Seznam částí

- | | | | |
|----------|---------------------------------------|-----------|---------------------------------------|
| Fig. 1.1 | Opěrka hlavy | Fig. 1.10 | Polstrování hlavové opěrky |
| Fig. 1.2 | Ramenní popruh | Fig. 1.11 | Vodič pásu hlavové opěrky |
| Fig. 1.3 | Spona | Fig. 1.12 | Vnitřní vložka |
| Fig. 1.4 | Rozkrokový pás | Fig. 1.13 | Indikátor pozice sklonu |
| Fig. 1.5 | Nastavení délky pásů | Fig. 1.14 | Ovladač nastavení sklonu |
| Fig. 1.6 | Nastavovací popruh | Fig. 1.15 | Vodič pásu pro posměrnou instalaci |
| Fig. 1.7 | Polstrování pásu | Fig. 1.16 | Tlačítko nastavení výšky opěrky hlavy |
| Fig. 1.8 | Vodič pásu | Fig. 1.17 | Přihrádka na návod k obsluze |
| Fig. 1.9 | Vodič pásu pro protisměrnou instalaci | | |

Malá vložka zahrnuje hlavovou část a vnitřní vložku.

Látkové části se skládají z potahu sedačky, ramenních popruhů, rozkrokových popruhů, a malé vložky. Ujistěte se, že žádná část nechybí. Pokud kterákoliv část sedačky schází, kontaktujte svého prodejce.

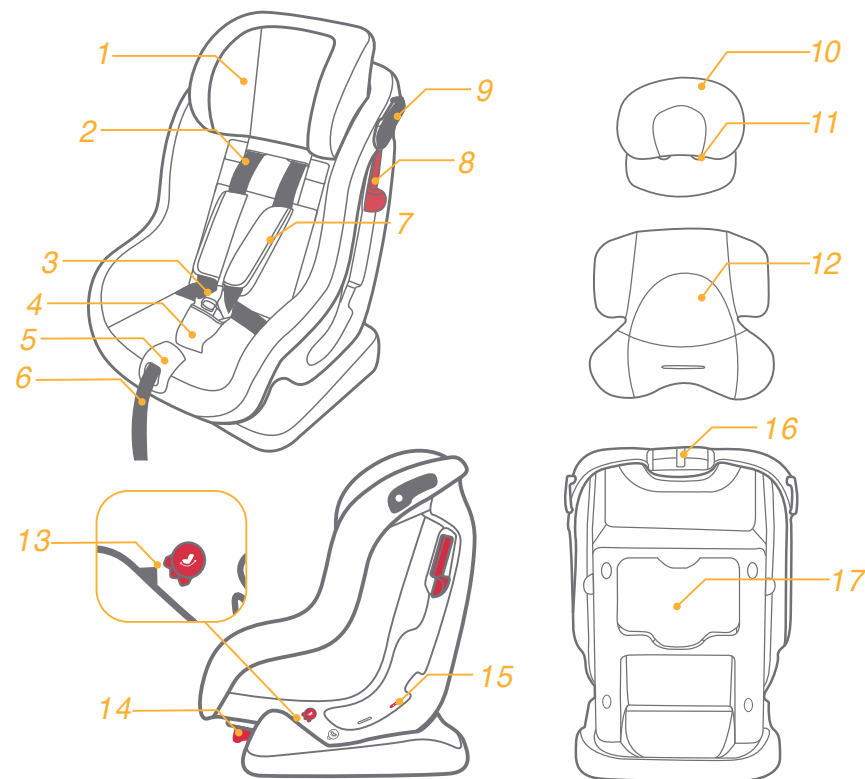

VAROVÁNÍ

- ! Odstraňte veškeré plastové obaly z dosahu dětí, hrozí nebezpečí udušení!
- ! Před upevněním Vaší autosedačky do vozu si pečlivě přečtěte tyto instrukce a manuál k automobilu.
- ! Pamatujte nesprávná instalace může být nebezpečná.
- ! Tato dětská autosedačka je vhodná pro děti do hmotnosti 18 kg.
- ! Pásy musí být napnuté a nesmí být překrouceny.
- ! Autosedačka je určena k použití výhradně ve vozidlech, a proto ji nepoužívejte k jiným účelům.
- ! Nikdy nenechávejte dítě v autosedačce bez dozoru.
- ! Pokud autosedačku nepoužíváte, uložte ji na bezpečné místo.
- ! Nikdy nepoužívejte autosedačku bez potahu.
- ! Potah je nedílnou součástí autosedačky.
- ! Nikdy nepoužívejte autosedačku, která je nekompletní, nebo poškozená.
- ! Uložte tyto pokyny na bezpečné místo, nejlépe k autosedačce nebo ve voze tak, abyste je v případě potřeby snadno našli.
- ! Vždy, když posadíte dítě do autosedačky, zkontrolujte, že bezpečnostní popruh je správně nastaven a zapínání pásu je správně zacvaknuté.
- ! Vnitřek vozu se může velmi zahřát, když vůz stojí na přímém slunci.
- ! Proto doporučujeme přikrýt autosedačku např. osuškou, když ji nepoužíváte.
- ! Tím zabráníte zahřátí částí autosedačky, které by mohly způsobit popálení dítěte.
- ! Pravidelně kontrolujte stav opotřebení autosedačky, zejména potahu.
- ! Zajistěte, aby zavazadla nebo jiné těžké nebo ostré předměty, které jsou ve voze, byly bezpečně upevněny a uloženy.
- ! Volně se pohybující předměty mohou pasažéry v případě nehody poranit.
- ! Pokud cestujete s dalšími pasažéry, kteří obsadí přední i zadní místa, lehčí pasažér by měl sedět vzadu ve voze a těžší pasažér na předním místě spolujezdce.
- ! Po nehodě musí být autosedačka vyměněna.
- ! Ačkoliv může vypadat neporušeně, nemusí v případě další nehody ochránit vaše dítě tak jak by měla.

VAROVÁNÍ

- ! Nikdy nedávejte tuto autosedačku dalším osobám bez tohoto návodu.
- ! Nikdy nepoužívejte autosedačku z druhé ruky, nebo autosedačku, jejíž historii neznáte, nebo je li po nehodě.
- ! Vždy používejte autosedačku výhradně v souladu s tímto návodem.
- ! Nepoužívejte jiná místa k uchycení, než ta popsána v tomto návodu.
- ! Nikdy nejezděte s nepřipoutanou autosedačkou.
- ! Poutání po směru jízdy je možné pouze pro děti vážící více než 9 kg.
- ! Neprovádějte žádné úpravy na sedačce. Používejte pouze díly schválené výrobcem.
- ! Nepoužívejte pro dítě příliš vrstev nebo nepadnoucí oblečení, může to ovlivnit správnou funkci postroje.
- ! Při použití autosedačky po směru jízdy se ujistěte, že boční pás je vždy veden přes pánev dítěte a je správně utažen.
- ! Při umístění autosedačky na sedadlo s čelním airbagem se řiďte pokyny výrobce automobilu a tímto návodem. Ze statistik vyplývá, že je bezpečnější vozit děti na zadním sedadle.
- ! Při instalaci autosedačky proti směru jízdy na přední sedadlo vybavené čelním airbagem, je nutné airbag deaktivovat. Pokud to není možné, nainstalujte sedačku na jiné sedadlo ve voze.
- ! Nikdy nevkládejte žádné dodatečné vložky, než ty které jsou součástí autosedačky.
- ! Nikdy nepřenášejte sedačku, pokud je uvnitř dítěte.
- ! Nedovolte, aby došlo k priskřípnutí pásu do dveří, nebo dalších částí automobilu.
- ! Pokud autosedačku nepoužíváte, vyjměte ji z automobilu.
- ! Nepoužívejte autosedačku v následujících případech:
 - 1) sedadlo je vybaveno pouze dvoubodovým pásem
 - 2) sedadlo vozu je orientováno bokem, nebo zády ke směru jízdy
 - 3) sedadlo vozu neumožňuje stabilní instalaci autosedačky
- ! Nepoužívejte tuto autosedačku, pokud byla upuštěna na zem z větší výšky, nebo pokud jsou na ní viditelné známky poškození. Nejsme odpovědní za výměnu autosedačky, pokud byla poškozena za výše uvedených podmínek. Pokud tyto podmínky nastaly, je potřeba zakoupit novou autosedačku.

Stav nouze

V případě ohrožení, nebo úrazu, je nejdůležitější poskytnout vašemu dítěti okamžitě ošetření a následnou lékařskou pomoc.

Informace o produktu

1. Tato autosedačka je řazena do skupiny Univerzálních dětských autosedaček. Je schválena dle nařízení UN ECE 44 04 série, včetně pozdějších změn a bude pasovat do většiny, ne však všech automobilů.
2. Sedačka bude pasovat na místa označená jako schválená pro použití (dle návodu vozidla), s „univerzálním“ zádržným zařízením.
3. Toto zádržné zařízení bylo klasifikováno jako „Univerzální“ dle mnohem přísnějších podmínek, než ty, které pochází z dřívější doby a neudávají toto upozornění.
4. Jste-li na pochybách, konzultujte použití s prodejcem autosedačky a vozidla.

Výrobek: Autosedačky

Vhodné pro: Děti s hmotností do 18kg

Skupina: 0+ /1

Materiály: Plasty, Kov, Látky

Zvolte instalační mód

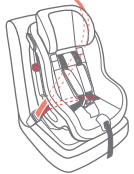
hmotnost dítěte	instalační mód	zobrazení instalace	přibližný věk	pozice polohování	instrukce pro vnitřní polstrování
<18kg	proti směru jízdy		<4 roky	pozice 4	děti ve věku 0-6 měsíců musí používat dodatečné vnitřní polstrování
9-18kg	po směru jízdy		1 rok až 4 roky	pozice 1-3	vyjměte dodatečné vnitřní polstrování

Důležité

1. Nepoužívejte mód po směru jízdy dokud vaše dítě nedosáhne hmotnosti alespoň 9kg. Instalace po směru jízdy pro dítě do 9kg hmotnosti může být nebezpečná.
2. Může-li již dítě cestovat jak proti směru jízdy, tak i po směru jízdy, je doporučeno instalovat autosedačku proti směru jízdy, neboť je to relativně bezpečnější.

Dbejte při instalaci

viz. obrázky 2 - 7

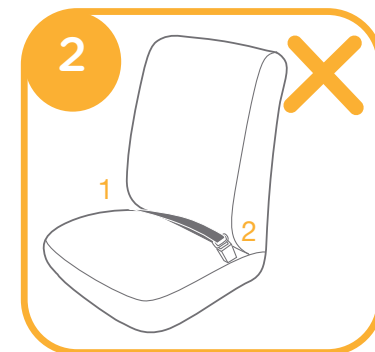

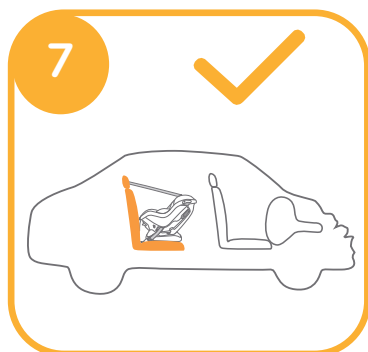
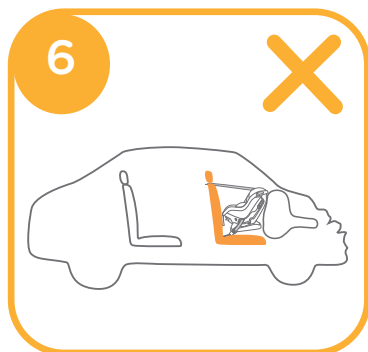
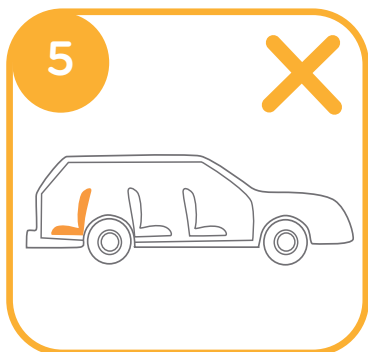
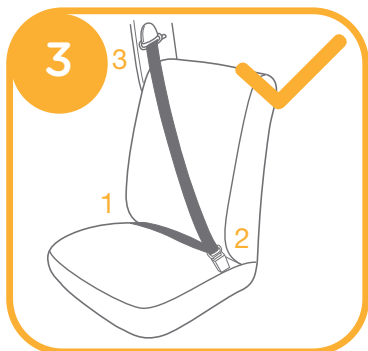

Instalace proti směru jízdy

(pro děti do 18kg / od narození-4roky).

viz. obrázky 8 - 20

Doporučený věk

Od narození do cca 4 let

Pozice sklonu

Poslední pozice (kdy horní modrý znak je na úrovni s dolním indikátorem pozice, jako na obrázku. 8)

! Nejprve nainstalujte autosedačku na sedadlo vozidla a až poté usadte dítě do sedačky.

i. Správná pozice ramenních pásů

Nastavte výšku podhlavníku a ramenních pásů do správné výšky vzhledem k výšce dítěte.

! Ramenní pásy by měly být o malinko níže, než je úroveň ramen dítěte. Ramenní pásy neumísťujte příliš vysoko, nebo nízko.

! Pokud nejsou pásy nastaveny ve správné výšce, může být dítě při autonehodě vrženo ze sedačky.



ii. Použití malé vložky viz. obrázky 9 - 13

1. Stiskněte a držte tlačítko nastavení délky pásů a vytáhněte pásy do vhodné délky.

2. Stiskněte červené tlačítko pro odepnutí přezky 10-1, a poté uložte vložku pro novorozence do autosedačky.

3. Zapněte přezku, dokud neuslyšíte cvaknutí. 11

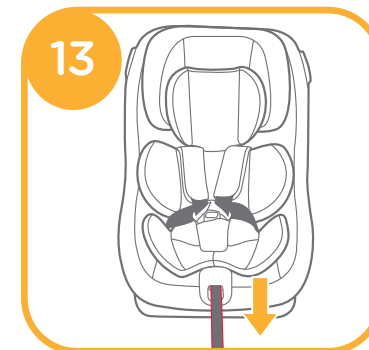
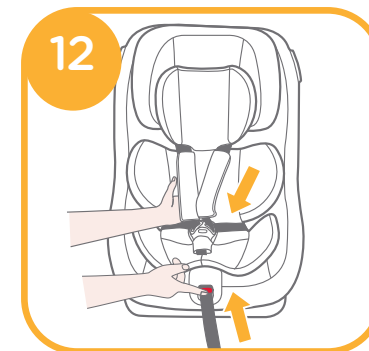
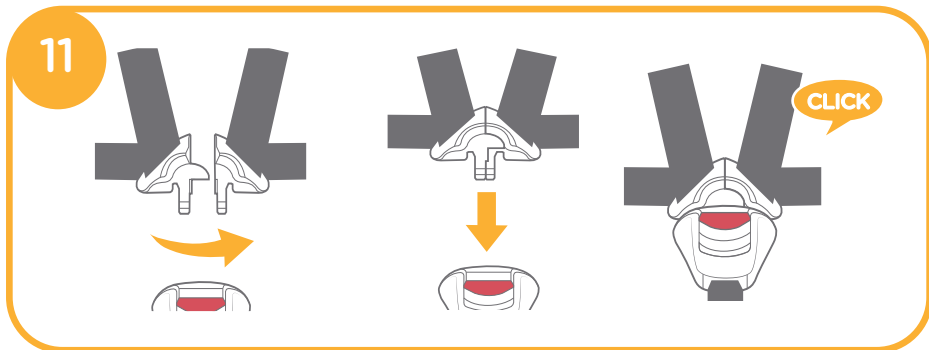
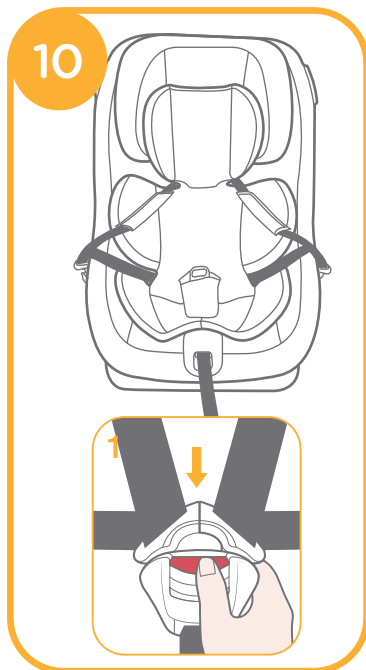
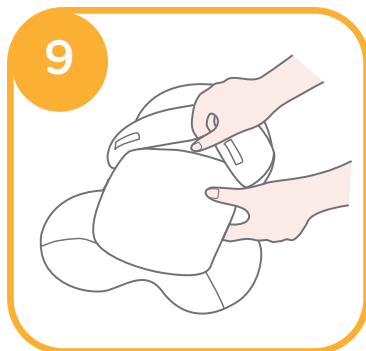

4. Zatáhněte za nastavovací popruh pro utažení postroje. 13

Důležité

1. Malá vložka zahrnuje opěrku hlavy a vnitřní vložku
2. Opěrka hlavy je vhodná pro použití ve všech módech instalace.
3. Malá vložka slouží k ochraně dítěte. Dítě vážící méně než 9kg musí používat malou vložku.
4. Po vyjmutí pěnové výplně z malé vložky ji prosím uskladněte na místě, kam dítě nemá přístup.
5. Před používáním malé vložky, prosím namontujte pěnovou výplň 9

! Stiskněte a držte tlačítko nastavení délky pásů a vytáhněte pásy do vhodné délky. 12

iii. Nastavení sklonu při protisměrné instalaci viz. obrázky 14

Stiskněte tlačítko nastavení sklonu 14-1, a napolohujte autosedačku z první pozice, do poslední pozice. 14-2

Označení úhlu sklonu: Horní modrý znak musí lícovat s dolním znakem viz. obrázek. 8

iv. Protisměrná instalace viz. obrázky 15 - 18

Důležité

1. Ujistěte se, že ramenní pásy jsou nastaveny do vhodné výšky předtím, než autosedačku začnete instalovat do vozidla.
2. Nejprve nastavte autosedačku do poslední pozice. Označení úhlu sklonu: Horní modrý znak musí lícovat s dolním znakem viz. obrázek 8
3. Při nastavování a utahování pásů se vždy přesvědčte, že nejsou překroucené a ani jiným způsobem není zamezeno jejich funkci.

! Autosedačka nemůže být používána ve vozidlech, kde je přezka pásu příliš dlouhá a zamezuje bezpečné instalaci autosedačky 15-1

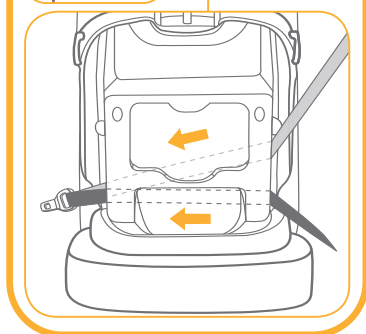
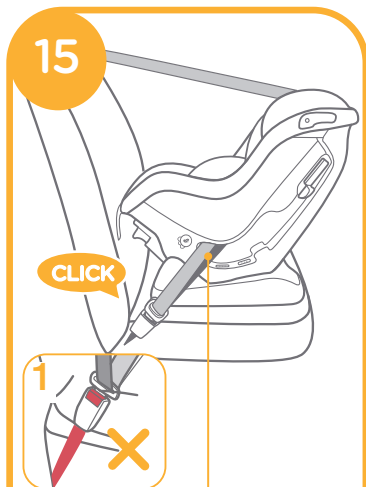

1. Upevněte pásy v protisměrných modrých slotech na zadní straně sedačky. 16

! Ramenní pás musí procházet skrz protisměrný bezpečnostní slot.

2. Otevřete zajišťovací mechanismus a vložte do něj pás. 17

3. Tlačte sedačku do sedadla a zároveň utahujte pásy, tak aby byla autosedačka pevně zafixována.

! Zkontrolujte pevnost instalace pohybem sedačky dopředu a dozadu

! Ramenní pás prochází sloty pro protisměrnou instalaci jako na obrázku. 18-1

! Ramenní pás prochází skrz zajišťovací mechanismus. Ujistěte se, že je zajišťovací mechanismus zavřen jako na obrázku 18-2

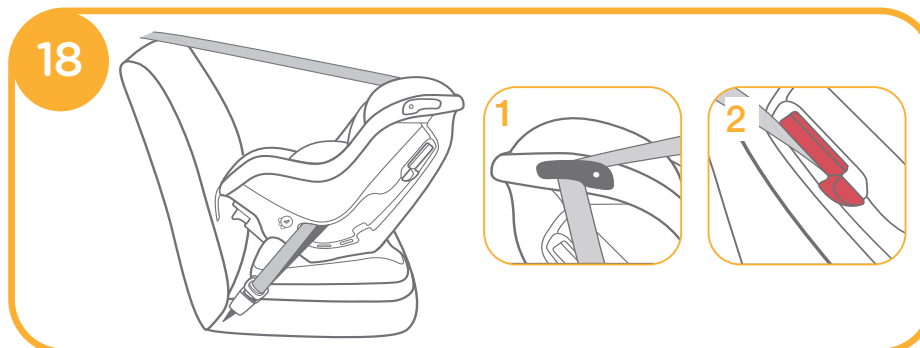
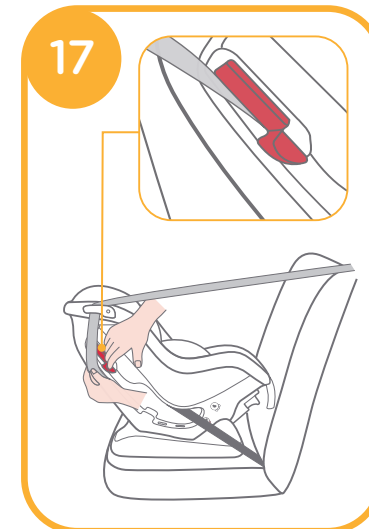

v. Zajištění dítěte v autosedačce

viz. obrázky 19 - 20

Důležité

1. Malá vložka slouží k ochraně dítěte. Dítě vážící méně než 9kg musí používat malou vložku.
2. Nejprve nainstalujte autosedačku na sedadlo vozidla a až poté usadte dítě do sedačky.
3. Poté co je dítě usazeno v sedačce zkontrolujte, zda jsou ramenní pásy nastaveny ve správné výšce.

1. Stiskněte a držte tlačítko nastavení délky pásů a vytáhněte pásy do vhodné délky. 12
2. Usadte dítě do autosedačky a prostrčte obě ruce skrz postroj. 19



3. Zatáhněte za nastavovací popruh pro utažení postroje a ujistěte se, že je dítě pevně připoutáno. 20

! Ujistěte se, že prostor mezi dítětem a postrojem je maximálně velký pro prostrčení jedné ruky.



Instalace po směru jízdy

(pro děti o hmotnosti 9-18kg/1-4roky)

viz. obrázky 21 - 27

Doporučený věk

1 - 4 roky

Pozice sklonu

Pozice 1-3 (kdy horní červený znak je na úrovni s dolním indikátorem pozice, jako na obrázku. 21)

! Nejprve nainstalujte autosedačku na sedadlo vozidla a až poté usadte dítě do sedačky.

i. Nastavení sklonu
viz. obrázky 21

ii. Správná pozice postroje

Nastavte hlavovou opěrku a ramenní pásy do správné výšky, vzhledem k výšce dítěte.

21

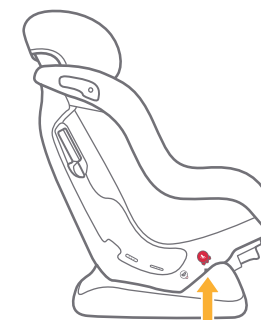
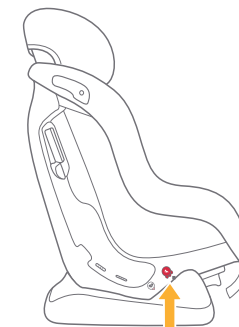
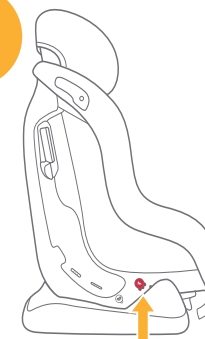

iii. Instalace po směru jízdy viz. obrázky 22 - 25

! Autosedačka nemůže být používána ve vozidlech, kde je přezka pásu příliš dlouhá a zamezuje bezpečné instalaci autosedačky. 22 -1

Důležité

1. Nejprve nastavte výšku ramenních pásů do správné pozice (těsně nad ramena dítěte), až poté zahajte instalaci autosedačky.
2. Nastavte autosedačku do správného úhlu (k dispozici jsou 3 pozice pro posměrnou instalaci). Kdy horní červený znak je na úrovni s dolním indikátorem pozice, jako na obrázku 21
3. Při instalování a nastavování bezpečnostních pásů, se ujistěte, že žádný z nich není překroucený a ani jinak není znemožněna jeho správná funkce.

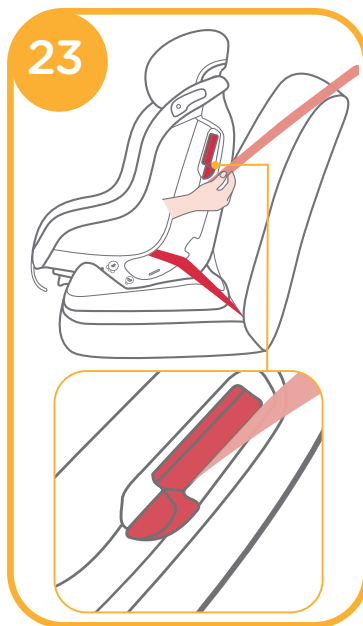
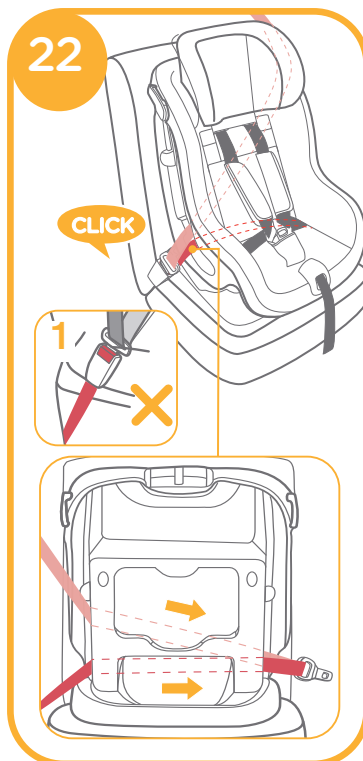

Zatímco tlačíte autosedačku do sedadla, táhněte za pásy, abyste zajistili, že autosedačka bude pevně uchycena. 24

! Zkontrolujte pevnost instalace zatlačením sedačky dopředu a dozadu.

! Ramenní pás musí procházet sloty jako na obrázku. 23

! Přezka pásu vozidla je správně zapnuta dle obrázku. 22

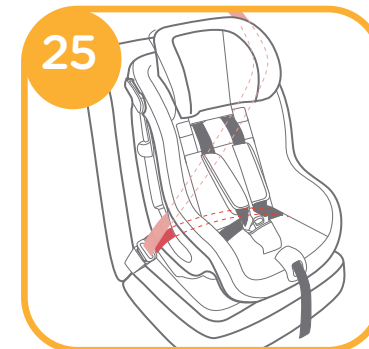

iv. Zajištění dítěte v autosedačce viz. obrázky 26 - 27

Důležité

1. Při používání autosedačky ve směru jízdy, nepoužívejte malou vložku.
2. Nejprve nainstalujte autosedačku na sedadlo vozidla a až poté usadte dítě do sedačky.
3. Poté, co je dítě usazeno v sedačce zkontrolujte, zda jsou ramenní pásy nastaveny ve správné výšce.

1. Umístěte dítě do autosedačky a prostrčte obě jeho ruce postrojem.

26

2. Zatahněte za nastavovací popruh a utáhněte pásy do správné pozice tak, aby dítě bylo pevně upoutané.

27

! Ujistěte se, že prostor mezi dítětem a postrojem je velký maximálně pro prostrčení jedné ruky.

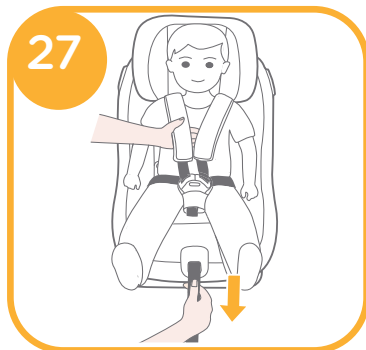
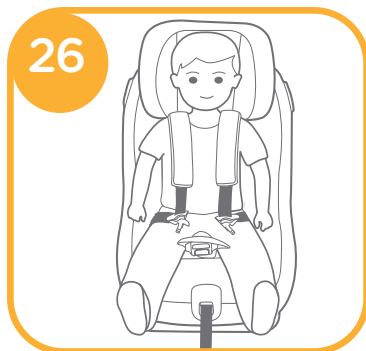

Ramenní pásy a hlavová opěrka

viz. obrázky 28

1. Nastavte hlavovou opěrku a ramenní pásy do správné výšky, vzhledem k výšce dítěte.
2. Stlačte tlačítko nastavení výšky hlavové opěrky 28 -1 a zároveň vytahujte, nebo tlačte dolů hlavovou opěrku dokud nezapadne do jedné ze 6ti pozic. Pozice jsou ukázány na obrázku. 28

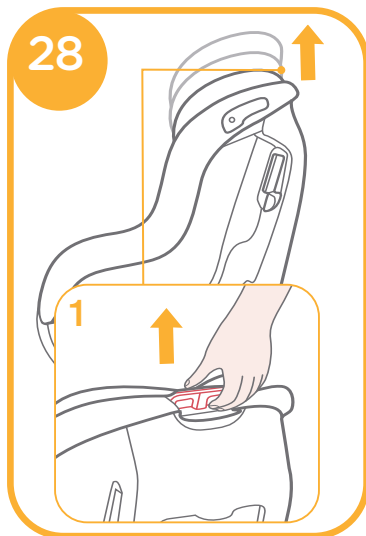

Upozornění

- ! Po vyjmutí pěnové výplně z malé vložky ji uskladněte v místě, kam dítě nemá přístup.
- ! Látkové části myjte ve vodě do 30 stupňů celsia. !!
- ! Látkové části nežehlete.
- ! Nepoužívejte nezředený neutrální čisticí prostředek, benzín, ani další organická rozpouštědla k umytí produktu.
- ! Nesnažte se kroutit ani ždímat látkové části sedačky velkou silou, může to zanechat na výrobku záhyby.
- ! Látkové části sušte zavěšené ve stínu.
- ! V případě delšího nepoužívání autosedačky ji vyjměte z vozidla a uskladněte ji ve stínu v místě, kam děti nemají přístup.

Montáž látkových částí

viz. obrázky 29 - 34

1. Položte potah na autosedačku a provlékněte sponu skrz otvor v potahu. 29
2. Nasadte na sponu elastický materiál na vnitřní straně mezinožního pásu. 30
3. Provlékněte postroj na obou stranách příslušnými místy. 30 -1

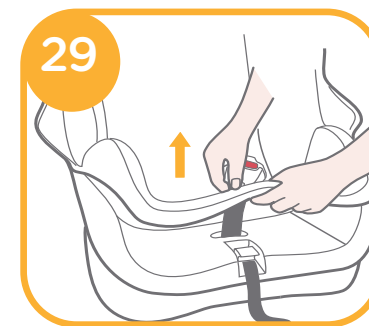

4. Umístěte části pro uchycení na horní straně potahu ve dvou otvorech na hlavové části. **31**
 5. Umístěte části pro uchycení na bocích do čtyř slotů na obou stranách konstrukce sedačky. **32**
 6. Namontujte dva páry elastických pásků na obě strany opěrky hlavy. **33**
 7. Vložte malou vložku do autosedačky a zapněte sponu. **12**
- Nasazené látkové části jsou ukázány na obrázku **34**

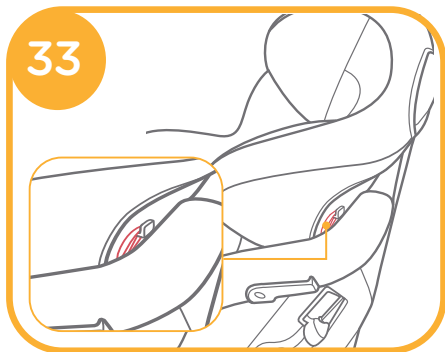
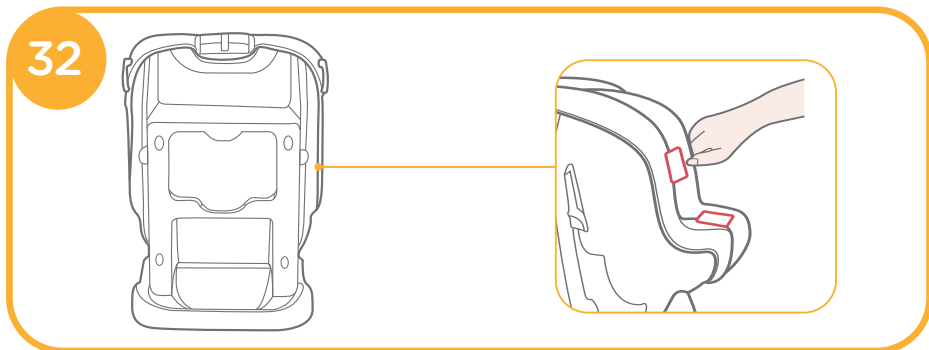
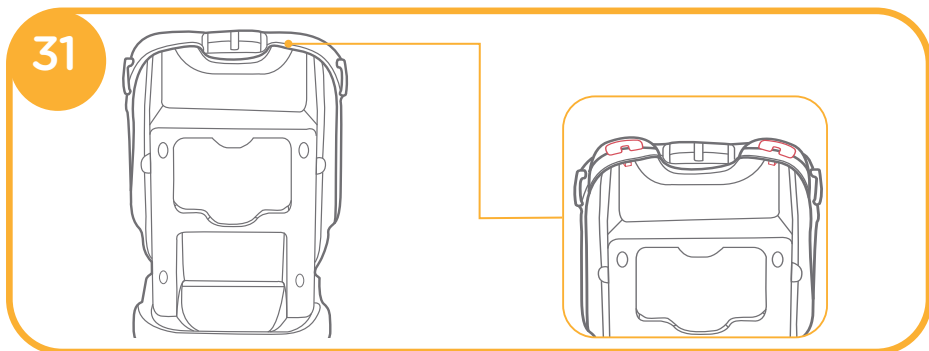

SK Vitajte u Joie

Blahoželáme! Zakúpili ste vysoko kvalitné plno certifikované detské zádržné zariadenie. Tento produkt je vhodný pre deti do ich hmotnosti 18 kg (približne 4 roky, alebo menej).

Prosíme, prečítajte si starostlivo manuál na použitie a nasledujte každý krok tu popísaný, pre najvyššiu bezpečnosť a pohodlie vášho dieťaťa pri jazde. Lebo toto je jediný spôsob ako ochrániť vaše dieťa pred vážnym zranením alebo smrťou v prípade nehody. Zároveň mu dodržiavaním postupu uvedenom v tomto manuáli zaisťujete maximálny komfort pri používaní tohto produktu.

Uchovajte tento manuál pre budúce použitie!

Pre informácie o záruke navštívte naše internetové stránky na www.joiebaby.com

Uistite sa!

Skontrolujete, či je vaše vozidlo vybavené troch bodovým bezpečnostným pásom.

Automobilové pásy sa líšia vo vzhľadu, v dĺžke, v závislosti na značke, dátumu výroby a typu vozidla. Toto detské zádržné zariadenie je vhodné k používaniu v automobiloch, uvedených v zoznamu vybavených troch bodovým navijacím pásom schválené podľa UN ECE 16, alebo odpovedajúceho štandardu

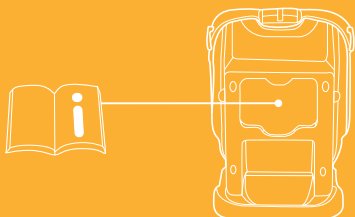

! Manuál uchovávajte stále u sedačky v úložnom priestore na zadnej strane sedačky pre jeho budúce využitie.

Zoznam častí

- Fig. 1.1 Opierka hlavy
- Fig. 1.2 Ramenný popruh
- Fig. 1.3 Spona
- Fig. 1.4 Medzinožný pás
- Fig. 1.5 Nastavenie dĺžky pásov
- Fig. 1.6 Popruh pre nastavenie
- Fig. 1.7 Poľstrovanie pásov
- Fig. 1.8 Vodič pásov
- Fig. 1.9 Vodič pásov pre inštaláciu proti smere jazdy
- Fig. 1.10 Poľstrovanie opierky hlavy
- Fig. 1.11 Vodič pásu opierky hlavy
- Fig. 1.12 Vnútorňá vložka
- Fig. 1.13 Indikátor pozície sklonu
- Fig. 1.14 Ovládač nastavenia sklonu
- Fig. 1.15 Vodič pásu pre inštaláciu po smere jazdy
- Fig. 1.16 Tlačidlo nastavenia výšky opierky hlavy
- Fig. 1.17 Priehradka pre manuál

Malá vložka obsahuje časť pre hlavu a vnútornú vložku.

Látkové časti zahrnujú poťah autosedačky, ramenný popruh, medzi nožný popruh a malé vložky. Prosím uistite sa, že žiadna súčnosť autosedačky nechýba. Ak niektorá súčiastka chýba, kontaktujte svojho predajcu.

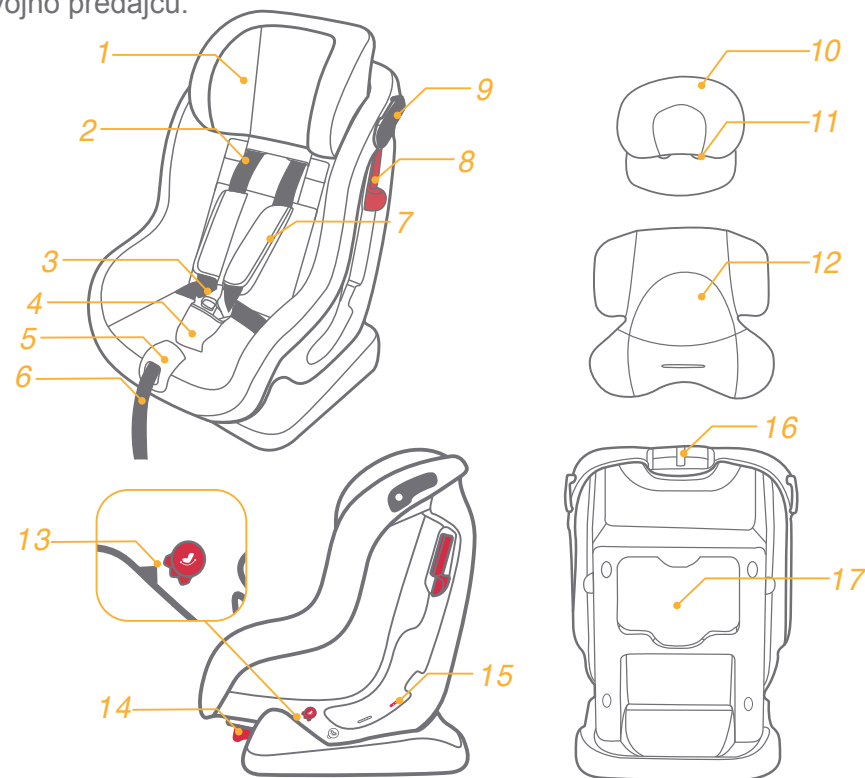

VAROVANIE

- ! Odstráňte všetky plastové obaly z dosahu detí, hrozí nebezpečenstvo udusenía!
- ! Pred upevnením vašej autosedačky do vozidla si starostlivo prečítajte tieto inštrukcie a manuál k vozidlu.
- ! Pamätajte, nesprávna inštalácia môže byť nebezpečná.
- ! Táto autosedačka je vhodná pre deti do hmotnosti 18 kg.
- ! Pásy musí byť napnuté, a nesmú byť prekrútené.
- ! Autosedačka je určená k použitiu výhradne v automobiloch, preto ju nepoužívajte za iným účelom.
- ! Nikdy nenechávajte dieťa v autosedačke bez dozoru.
- ! Ak autosedačku nepoužívate, uložte ju na bezpečné miesto.
- ! Nikdy nepoužívajte autosedačku bez pot'ahu.
- ! Pot'ah je nedielnou súčasťou autosedačky.
- ! Nikdy nepoužívajte autosedačku, ktorá je nekompletná alebo poškodená.
- ! Uložte tieto pokyny na bezpečné miesto, najlepšie k autosedačke alebo v aute tak, aby ste je v prípade potreby ľahko našli.
- ! Vždy, keď posadíte dieťa do autosedačky, skontrolujte, či je bezpečnostný popruh správne nastavený a zapínanie pásu je správne zacvaknuté.
- ! Vnútro vozidla sa môže veľmi zahriať, keď vozidlo stojí na priamom slnku.
- ! Preto odporúčame prikryť autosedačku napr. osuškou, keď ju nepoužívate.
- ! Tým zabránite zahriatiu častí autosedačky, ktoré by mohli spôsobiť popálenie dieťaťa.
- ! Pravidelne kontrolujte stav opotrebenia autosedačky, najmä pot'ahu.
- ! Zaisťte, aby batožina alebo iné, ťažké alebo ostré predmety, ktoré sú vo vozidle boli bezpečne uložené a upevnené.
- ! Voľne sa pohybujúce sa predmety môžu cestujúce v prípade nehody poraniť.
- ! Ak cestujete s ďalšími pasažiermi, ktorí obsadí predná aj zadné miesta, ľahší pasažier by mal sedieť vzadu vo vozidle a ťažší pasažier na prednom mieste spolujazdca.
- ! Po nehode musí byť autosedačka vymenená.
- ! Aj keď môže sedačka vyzerat' ako neporušená, nemusí v prípade ďalšej nehody ochrániť vaše dieťa tak ak by mala.

VAROVANIE

- ! Nikdy nedávajte túto autosedačku ďalším osobám bez tohto návodu na použitie.
- ! Nikdy nepoužívajte sedačku z druhej ruky, alebo autosedačku, ktorej neznáte históriu.
- ! Vždy používajte autosedačku, ktorá je výhradne v súlade s týmto manuálom.
- ! Nepoužívajte iná miesta k uchyteniu, než tie, ktoré sú popísané v tomto návodu.
- ! Nikdy nejazdite s nepripútanou autosedačkou.
- ! Púťanie po smere jazdy je možné iba pre deti, ktoré majú hmotnosť viac ako 9 kg.
- ! Nerobte nijaké úpravy na sedačke. Používajte výhradne diely schválené výrobcom.
- ! Nepoužívajte pre dieťa veľa vrstiev a lebo nepadnúceho oblečenia, môže to ovplyvniť správnu funkciu postroja.
- ! Pri použití autosedačky v Baby módu a Toddler módu sa uistite, že je bočný pás vždy vodený cez panvu dieťaťa a že je správne utiahnutý.
- ! Nikdy nepoužívajte sedačku na sedadle s aktivovaným čelným airbagom.
- ! Nikdy nekladajte nijaké dodatočné vložky, než tie ktoré sú súčasťou autosedačky.
- ! Nikdy sedačku neprenášajte ak v nej sedí dieťa.
- ! Nedovoľte, aby došlo k privretiu pásu do dverí, alebo ďalších častí automobilu.
- ! Ak sedačku nepoužívate, vyberte ju z auta.
- ! Nepoužívajte sedačku v nasledujúcich prípadoch:
 1. Sedadlo auta je vybavené iba dvojbodovým pásom
 2. Sedadlo auta je orientované bokom alebo chrbtom k smere jazdy.
 3. Sedadlo auta neumožňuje stabilnú inštaláciu autosedačky
- ! Nepoužívajte túto autosedačku, ak bola upustená z veľkej výšky, alebo ak sú na nej viditeľné známky poškodenia. Nie sme zodpovední za výmenu autosedačky, ak bola poškodená za vyššie uvedených podmienok. Ak tieto podmienky nastali, je potreba zakúpiť novú autosedačku.

Stav núdze

V prípade núdze alebo nehody je najdôležitejšie poskytnúť vášmu dieťaťu okamžité ošetrenie a vyhľadať lekársku pomoc.

Informácie o výrobku

1. Táto sedačka je zaradená do skupiny Univerzálnych detských autosedačiek. Je schválená podľa UN ECE 44 04 série, v rátaní neskorších zmien a bude kompatibilná s väčšinou ale nie však so všetkými automobily.
2. Sedačka bude pasovať na miestach schválených pre použitie (popísané v návodu u vozidla) s „univerzálnym“ zádržným zariadením.
3. Toto zádržné zariadenie bolo klasifikované ako „Univerzálne“, podľa o veľmi prísnejších podmienok, než tie, ktoré pochádzajú z skoršej doby a neudávajú toto upozornenie.
4. V prípade akýchkoľvek pochyb kontaktujte predajcu autosedačky alebo vozidla.

Výrobok	Autosedačka
Vhodné	pre deti do 18 kg
Skupina	0+/1
Materiály	kov, plasty, látka

Zvoľte inštalačný mód

Hmotnosť dieťaťa	Inštalačný	zobrazenie inštalácie	odporúčaná vek	pozícia sedadla	inštrukcie pre vnútorné poľstrovanie
<18kg	proti smere jazdy		<4 roky	pozície 4	deti vo veku 0-6 mesiacov musí používať dodatočné vnútorné poľstrovanie
9-18kg	po smere jazdy		1 rok až 4 roky	pozície 1-3	vyberte dodatočné vnútorné poľstrovanie

Dôležité

1. **Nepoužívajte mód po smere jazdy, dokiaľ dieťa nepresahuje váhu 9 kg. Inštalácia po smere jazdy pre dieťa do 9 kg môže byť nebezpečná.**
2. **Vo chvíli, keď je dieťa schopné cestovať po i proti smere jazdy, sa odporúča jazdiť ďalej proti smere jazdy, lebo je tento spôsob cestovania bezpečnejší.**

Dbajte pri inštalácii

viz. obrázky 2 - 7

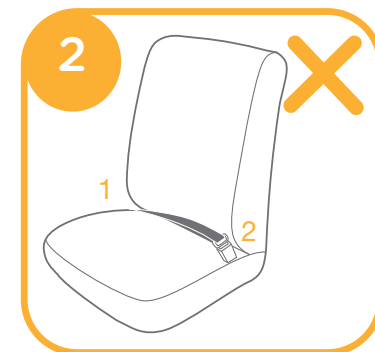

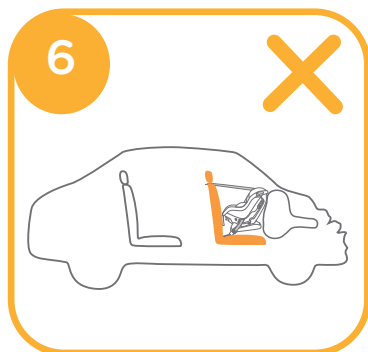
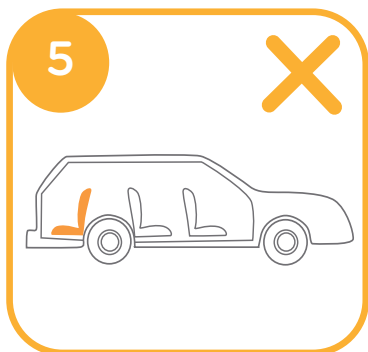
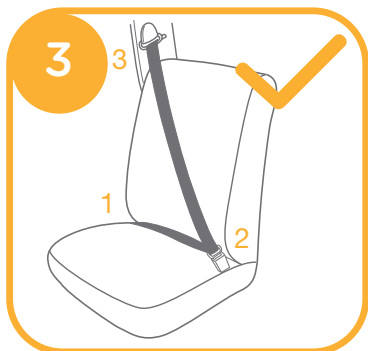

Inštalácia proti smere jazdy

(do 18 kg / od narodenia – 4 rokov)

viz. obrázky 8 - 20

Odporúčaný vek
od narodenia – 4 rokov

Pozícia sklonu
posledná pozícia (kedy je horný modrý znak na úrovni s dolným modrým indikátorom pozície, ako na obrázku. 8)

! Najprv nainštalujte sedačku na zadné sedadlo vozidla a až potom usadte dieťa do sedačky.

i. Správna pozícia ramenných pásov

nastavte výšku opierky hlavy a ramenných pásov do správnej pozície vzhľadom k výške dieťaťa.

! Ramenné pásy by mali byť nižšie, než je úroveň ramienok dieťaťa. Ramenné pásy neumiestňujte príliš vysoko alebo nízko.

! Ak nie sú pásy nastavené v správnej výške, môže byť dieťa pri autonehode vrhnuté zo sedačky.



ii. Použitie malé vložky viz. obrázky 9 - 13

1. Stlačte a držte tlačidlo nastavenia dĺžky pásov a vytiahnite pásy do vhodnej dĺžky.

2. Stlačte červené tlačidlo pre odopnutie spony 10-1, a potom uložte vložku pre novorodenca do sedačky (malá vložka).

3. Zapnite sponu až kým neuslyšíte cvaknutie. 11

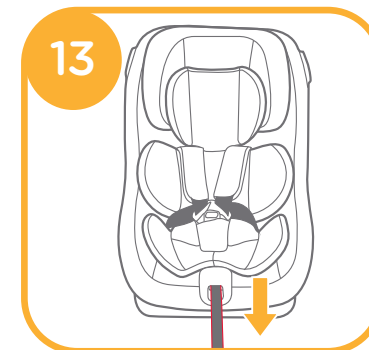
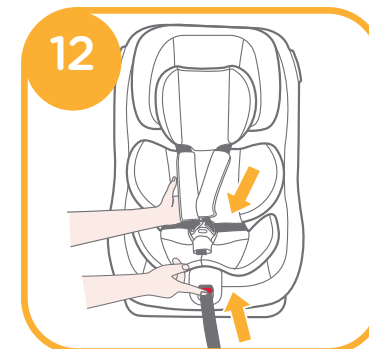
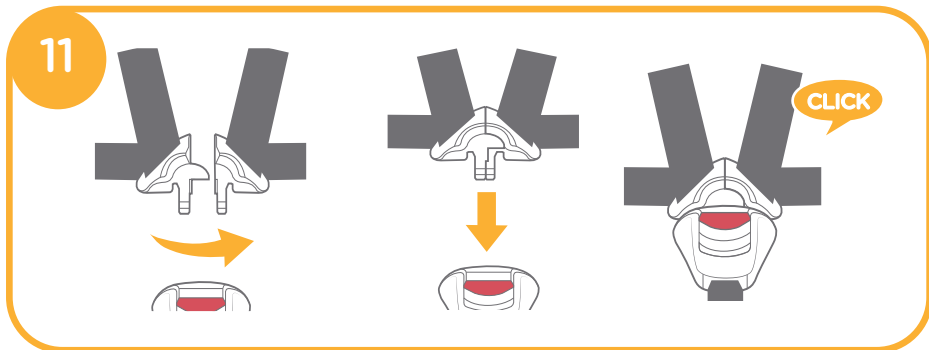
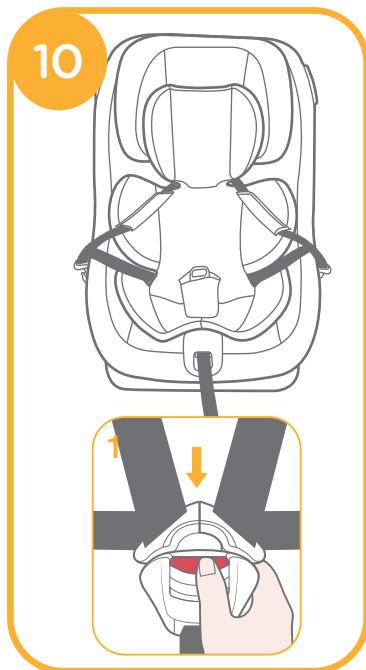

4. Zatiahnite za nastavovací popruh pre utiahnutie pásov. 13

Dôležité

1. Malá vložka zahrnuje opierku hlavy a vnútornú vložku.
2. Opierka hlavy je vhodná pre použitie vo všetkých módoch inštalácie.
3. Malá vložka slúži pre ochranu dieťaťa. Dieťa vážiace menej ako 9 kg musí používať malú vložku.
4. Pre vybratie penové výplne z malej vložky ju prosím uskladnite na mieste, kam nemá dieťa prístup.
5. Pred používaním malej vložky prosím namontujte penovú výplň 9

! Stlačte a držte tlačidlo nastavenia dĺžky pásov a vytiahnite pásy do vhodnej dĺžky. 12

iii. Nastavenie sklonu pri proti smerné inštalácii viz. obrázky 14

Stlačte tlačidlo nastavenia sklonu 14-1, a napoložte sedačku z prvej pozície do poslednej pozície. 14-2

Označenie uhla sklonu: Horný modrý znak musí byť zároveň s dolným znakom viz. obrázek. 8



iv. Protismerná inštalácia viz. obrázky 15 - 18

Dôležité

1. Uistite sa, že ramenné pásy sú nastavené do vhodnej výšky pred tým, než autosedačku nainštalujete do vozidla.
2. Najprv nastavte autosedačku do poslednej pozície. Označenie uhla sklonu: Horný modrý znak musí byť zároveň s dolným znakom viz. obrázok 8
3. Pri nastavovaní a uťahovaní pásov sa vždy presvedčte, že nie sú prekrúcané ani nie je nijakým iným spôsobom zamedzené ich funkciu.

! Autosedačku nie je možné inštalovať vo vozidlách, ktoré majú sponu príliš ďaleko od sedadla a neumožňuje tým bezpečnou inštaláciu 15-1

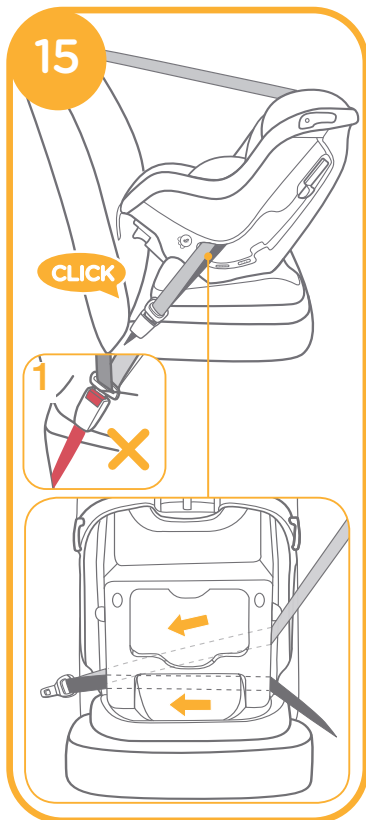

1. Upevnite pásy v proti smerných modrých slotoch na zadnej strane sedačky. 16

! Ramenný pás musí prechádzať cez protismerný bezpečnostný slot.

2. Otvorte zaisťovací mechanizmus a vložte do nej pás. 17

3. Tlačte sedačku do sedadla a zároveň uťahujte pásy, tak, aby bola autosedačka pevne zafixovaná.

! Skontrolujte pevnosť inštalácie pohybom sedačky dopredu a dozadu.

! Ramenný pás prechádza cez sloty pre proti smernou inštaláciu ako na obrázku. 18-1

! Ramenný pás prechádza cez zaisťovací mechanizmus. Uistite sa, že zaisťovací mechanizmus je zatvorený ako na obrázku 18-2

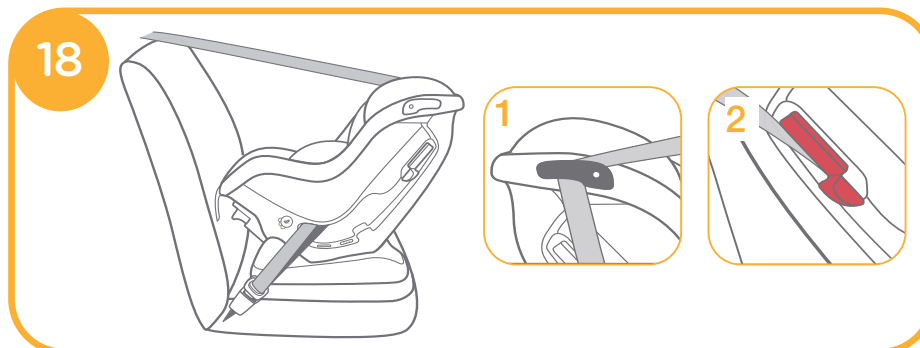
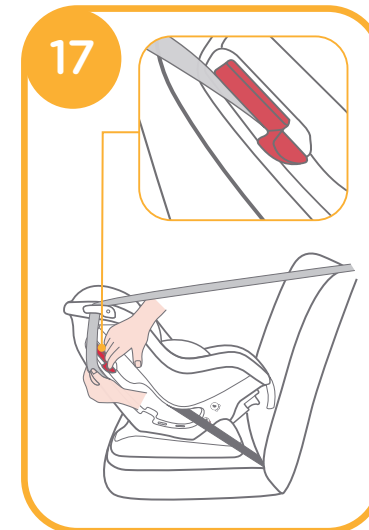

v. Zaistenie dieťaťa v autosedačke

viz. obrázky 19 - 20

Dôležité

1. Malá vložka slúži pre ochranu dieťaťa. Dieťa vážiaci menej ako 9 kg musí používať malú vložku.
2. Najprv nainštalujte sedačku na sedadlo vozidla a až potom usadte dieťa do sedačky.
3. Keď je dieťa usadené v autosedačke, skontrolujte či sú ramenné pásy nastavené v správnej výške.

1. Stlačte a držte tlačidlo nastavenia dĺžky pásov a vytiahnite pásy do vhodnej dĺžky. 12
2. Usadte dieťa do sedačky a prestrčte obi dve ruky dieťaťa cez postroj 19 Zapnite sponu.



3. Zatiahnite za nastavovací popruh pre utiahnutie postroja sa uistite, že je dieťa pevne pripútané. 20

! Uistite sa, že je priestor medzi pásom a dieťaťom maximálne na hrúbku jednej ruky.

Inštalácie po smere jazdy

(pre deti o hmotnosti 9-18 kg/1-4 roky)

viz. obrázky 21 - 27

Odporúčaný vek

1 - 4 roky

Pozícia sklonu

Pozícia 1-3 (kedy je horný červený znak na úrovni s dolným indikátorom pozície, ako je na obrázku. 21)

! Najprv nainštalujte sedačku na sedadlo vozidla a až potom usadte dieťa do sedačky.

i. Nastavenie sklonu

viz. obrázky 21

ii. Správna pozícia postroja

Nastavte výšku opierky hlavy a ramenných pásov do správnej pozície vzhľadom k výške dieťaťa.

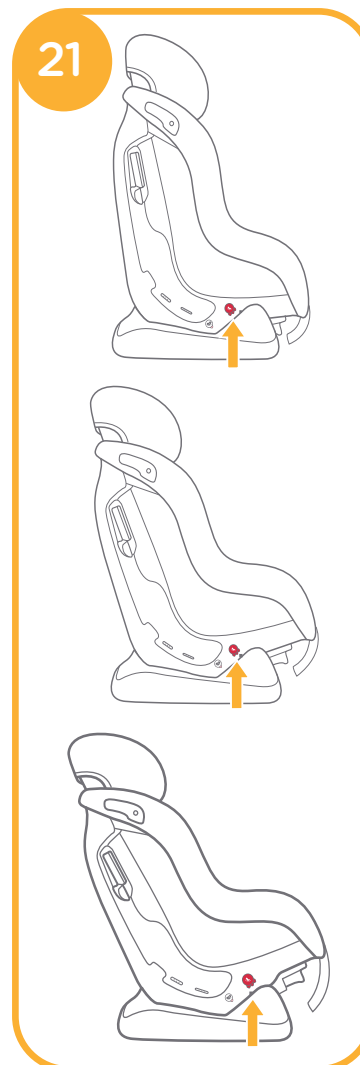

iii. Inštalácia po smere jazdy viz. obrázky 22 - 25

! Autosedačku nie je možné inštalovať vo vozidlách, ktoré majú sponu príliš ďaleko od sedadla a neumožňuje tým bezpečnou inštaláciu. 22 -1

Dôležité

1. Najprv nastavte výšku ramenných pásov do správnej pozície (tesne nad ramena dieťaťa), až potom začnite inštaláciu autosedačky.
2. Nastavte autosedačku do správneho uhla (v ponuke sú 3 pozície pre po smernou inštaláciu) . Kedy je horný červený znak na úrovni s dolným indikátorom pozície viz. obrázok 21
3. Pri nastavovaní a ťahovaní pásov sa vždy presvedčte, že nie sú prekrúcané ani nie je nijakým iným spôsobom zamedzené ich funkcie.

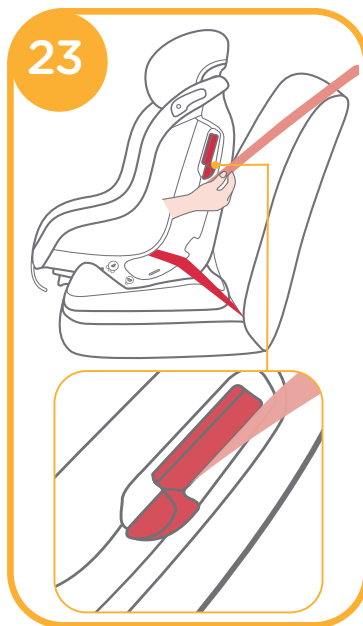
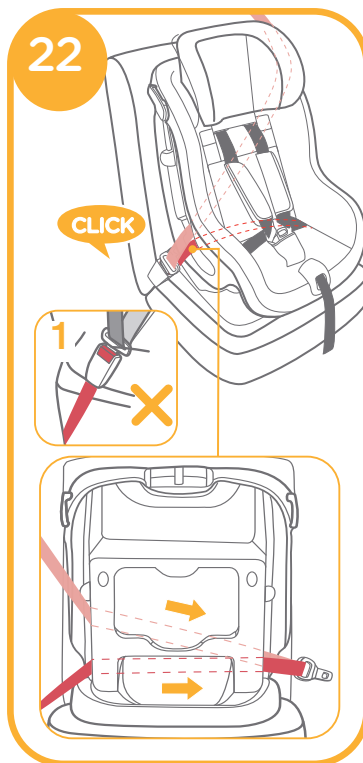

Zatiaľ čo tlačíte sedačku do sedadla, ťahajte za pásy, aby ste zistili, že je sedačka pevne a správne uchytená. 24

- ! Skontrolujte pevnosť inštalácie pohybom sedačky dopredu a dozadu.
- ! Ramenný pás musí prechádzať cez sloty ako na obrázku. 23
- ! Spona pásov vozidla je správne zapnutá ako na obrázku. 22

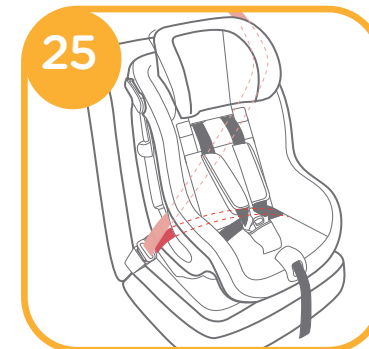

iv. Zaistenie dieťaťa v autosedačke viz. obrázky 26 - 27

Dôležité

1. Pri používaní autosedačky v smere jazdy nepoužívajte malú vložku.
2. Najprv nainštalujte sedačku na sedadlo vozidla a až potom usadíte dieťa do sedačky.
3. Keď je dieťa usadené v autosedačke, skontrolujte či sú ramenné pásy nastavené v správnej výške.

1. Usadíte dieťa do sedačky a prestrčte obi dve ruky dieťaťa cez postroj 26 Zapnite sponu

2. Zatiahnite za nastavovací popruh pre utiahnutie postroja a uistite sa, že je dieťa pevne pripútané. 27

! Uistite sa, že je priestor medzi pásom a dieťaťom maximálne na hrúbku jednej ruky.

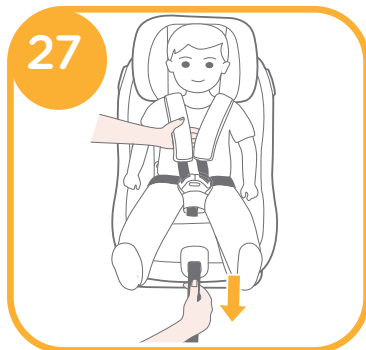

Ramenné pásy a opierka hlavy

viz. obrázky 28

1. Nastavte výšku opierky hlavy a ramenných pásov do správnej pozície vzhľadom k výške dieťaťa.
2. Stlačte tlačidlo nastavenia výšky opierky hlavy 28 -1 a zároveň vyťahujte alebo tlačte smerom dole opierku hlavy ak nezapadne do jednej zo 6 pozícií. Pozície vidno na obrázku. 28

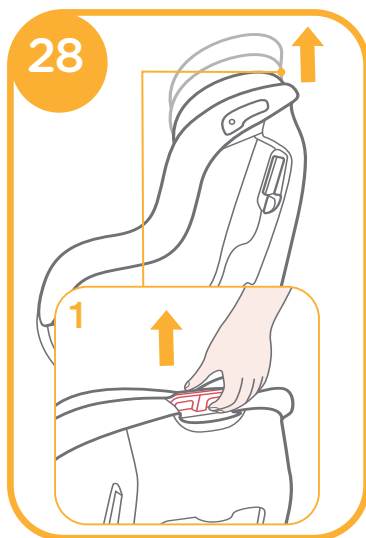

UPOZORNENIE

- ! Po vybratí penovej výplne z vložky pre novorodenca ju uskladnite na mieste kam dieťa nemá prístup.
- ! Látkové časti umývajte studenou vodou do 30° Celzia.
- ! Látkové časti nežehlite!
- ! Na látkové časti nepoužívajte bielicidlo ani je nečistite za sucha.
- ! Nepoužívajte nenariedené čistiace prípravky, benzín ani ďalšie organická rozpúšťadla k umývaniu detskej autosedačky.
- ! Nežmýkajte časti veľkou silou. Môžete na nich spôsobiť záhyby.
- ! Látkové časti sušte v tieni.
- ! V prípade dlhšieho nepoužívania autosedačky ju vyberte z vozu a uskladnite ju v tieni, v mieste kam nemajú prístup deti.

Montáž látkových častí

viz. obrázky 29 - 34

1. Položte poťah na autosedačku a prevlieknite sponu cez otvor v poťahu. 29
2. Prekryte sponu elastickým materiálom na vnútornej strane popruhu vedúceho cez rozkrok. 30
3. Prevlieknite bočný postroj na oboch stranách príslušnými otvory. 30 -1

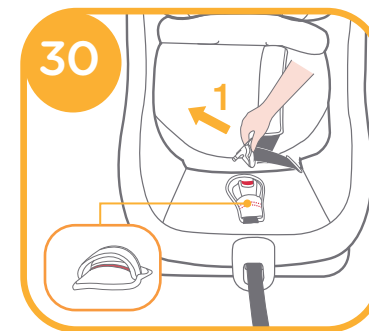
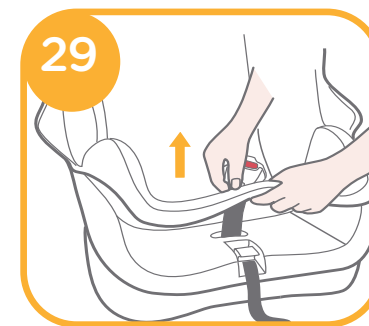

4. Umiestnite prvky pre uchytanie na hornej strane poťahu v dvoch otvoroch v hornej časti sedačky. **31**
 5. Umiestnite prvky pre bočné uchytanie do štyroch slotov na oboch stranách konštrukcie sedačky. **32**
 6. Nainštalujte dva páry elastických pásov na obi dve strany opierky hlavy. **33**
 7. Vložte malú vložku do autosedačky a zapnite sponu. **12**
- Nainštalované látkové časti sú na obrázku **34**

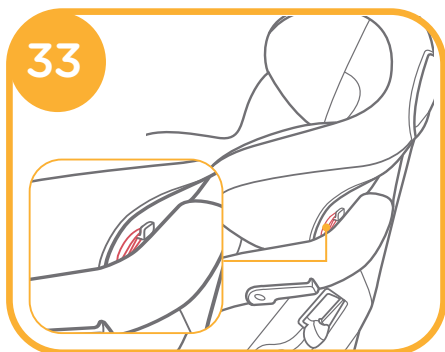
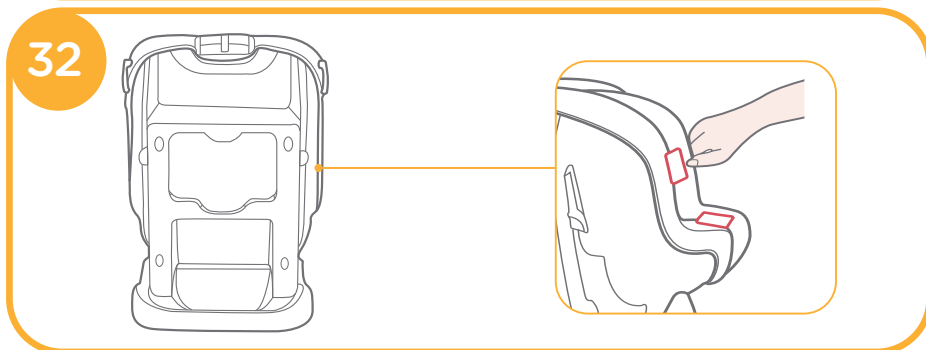
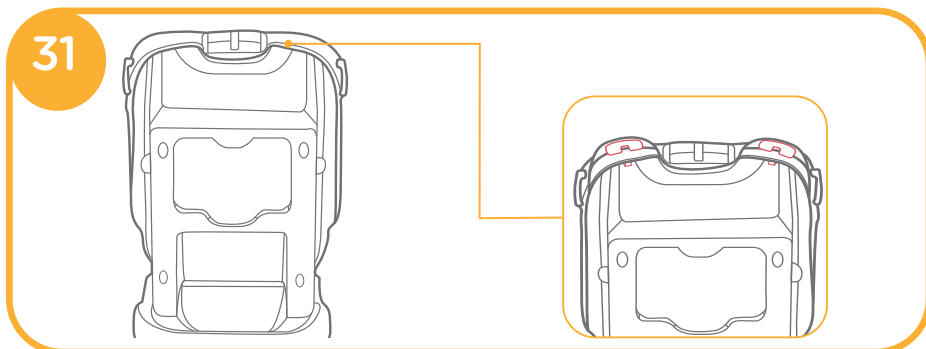

RU Поздравляем!

Вы приобрели высококачественное и полностью сертифицированное специальное детское удерживающее устройство.

Данное изделие подходит ребенку весом ДО 18 кг (приблизительно до 4 лет или младше).

Внимательно прочитайте настоящее руководство по эксплуатации и следуйте пошаговым инструкциям для установки данного детского удерживающего устройства, т.к. это **ЕДИНСТВЕННЫЙ** способ, позволяющий защитить Вашего ребенка от серьезных травм или смерти в случае аварии, а также обеспечить его комфорт при использовании этого детского удерживающего устройства. Сохраняйте настоящее руководство по эксплуатации для последующего использования.

Для получения информации о гарантиях посетите наш сайт joiebaby.com.

ПРОВЕРЬТЕ

Убедитесь в том, что Ваш автомобиль оборудован 3-точечным ремнем безопасности с натяжителем.

Ремни безопасности могут иметь различную конструкцию и длину в зависимости от производителя, даты производства и типа автомобиля. Данное детское удерживающее устройство подходит для использования только в автомобилях, оборудованных 3-точечными ремнями безопасности с натяжителем и соответствующих Правилам ЕЭК ООН № 16 или другим эквивалентным стандартам.

Для последующего использования храните данное руководство по эксплуатации в специальном отделении, расположенном в задней панели детского удерживающего устройства.

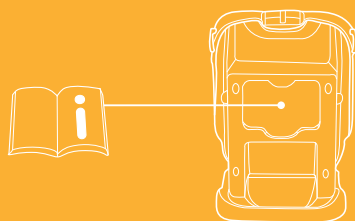

Перечень деталей

- | | |
|---|---|
| Рис. 1.1 Подголовник | Рис. 1.10 Подголовник |
| Рис. 1.2 Плечевой ремень | Рис. 1.11 Отверстие для подголовника |
| Рис. 1.3 Пряжка | Рис. 1.12 Внутренние подушки |
| Рис. 1.4 Межножный ремень | Рис. 1.13 Индикатор положения наклона |
| Рис. 1.5 Регулировочный адаптер | Рис. 1.14 Ручка регулировки наклона |
| Рис. 1.6 Регулирующий ремешок | Рис. 1.15 Отверстие для ремня безопасности (в режиме по направлению движения) |
| Рис. 1.7 Плечевой ремень | Рис. 1.16 Рычаг регулировки подголовника |
| Рис. 1.8 Стопорный зажим | Рис. 1.17 Отделение для хранения Руководства по эксплуатации |
| Рис. 1.9 Отверстие для ремня безопасности (в режиме против хода движения) | |

Маленькая подушка сидения предусматривает подголовник и внутренние подушки. В Мягкие элементы входят: подушка сидения, плечевой ремень, межножный ремень и маленькая подушка сидения. Проверьте, чтобы в наличии были все детали. В случае отсутствия какой-либо детали обратитесь к розничному продавцу.

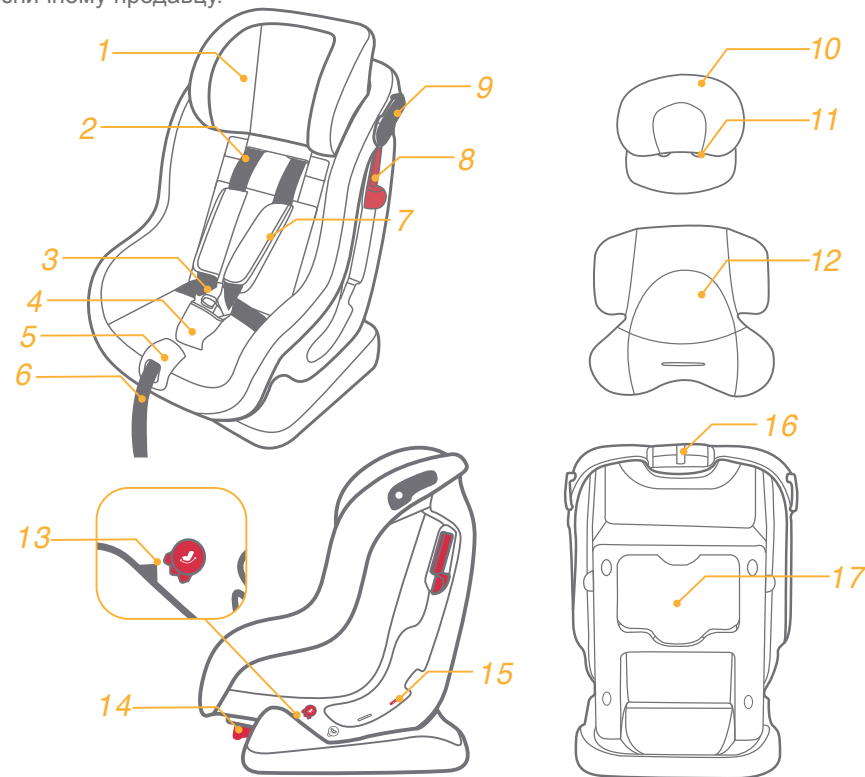

ПРЕДОСТЕРЕЖЕНИЯ

- ! НИ ОДНО детское удерживающее устройство не может гарантировать абсолютную защиту от травм в случае аварии. Тем не менее, надлежащее использование данного удерживающего устройства позволит уменьшить риск получения серьезных травм или риск смерти Вашего ребенка.
- ! Данное детское удерживающее устройство предназначено ТОЛЬКО для ребенка весом до 18 кг (приблизительно в возрасте 4 лет или младше).
- ! НЕ используйте режим по ходу движения до тех пор, пока вес ребенка не превысит 9 кг.
- ! НЕ используйте и НЕ устанавливайте данное детское удерживающее устройство, не прочитав и не изучив инструкции данного Руководства по эксплуатации и Руководства по эксплуатации Вашего автомобиля.
- ! НЕ устанавливайте и НЕ используйте данное детское удерживающее устройство в нарушение инструкций и предостережений, приведённых в настоящем руководстве по эксплуатации. В противном случае Вы можете подвергнуть Вашего ребенка серьёзному риску получения травмы или смерти.
- ! НЕ вносите никаких изменений в конструкцию детского удерживающего устройства, а также не используйте его с комплектующими деталями других производителей.
- ! НЕ используйте данное детское удерживающее устройство в случае его повреждения или отсутствия каких-либо деталей.
- ! После того как Вы усадили ребенка в детское удерживающее устройство, Вы должны правильно использовать ремень безопасности и проследить, чтобы бедренные ремни были закреплены достаточно низко для надежной фиксации области таза.
- ! НЕ оставляйте детское удерживающее устройство в автомобиле не пристегнутым или незакрепленным, т.к. в этом случае оно может слететь со своего места и ранить пассажиров при резком повороте, внезапной остановке или столкновении. Если детское удерживающее устройство не используется постоянно, его следует снять.

ПРЕДОСТЕРЕЖЕНИЯ

- ! НИКОГДА не оставляйте своего ребенка в детском удерживающем устройстве без присмотра.
- ! НИКОГДА не устанавливайте данное детское удерживающее устройство на автомобильное сиденье, оборудованное подушкой безопасности, при использовании режима против хода движения.
- ! НИКОГДА не используйте детское удерживающее устройство, бывшее в употреблении, или детское удерживающее устройство, история которого Вам не известна, т.к. такие изделия могут иметь конструкционные повреждения, подвергающие Вашего ребенка опасности.
- ! НИКОГДА не используйте веревки и какие-либо другие заменители вместо ремней безопасности в случае повреждений от крепления.
- ! НЕ используйте данное детское удерживающее устройство в качестве обычного кресла, т.к. оно может упасть и причинить вред ребенку.
- ! Не одевайте ребенка в одежду большего размера, т.к. она может помешать плечевому и межбедренному ремням надежно пристегнуть ребенка надлежащим образом.
- ! Оберегайте данное детское удерживающее устройство от попадания солнечных лучей, иначе оно может стать слишком горячим для детской кожи.
- ! НЕ используйте данное детское удерживающее устройство без мягких элементов.
- ! Мягкие элементы не следует заменять никакими другими, кроме рекомендованных производителем, т.к. мягкие элементы являются составной частью функциональной конструкции детского удерживающего устройства.
- ! Не кладите в данное детское удерживающее устройство ничего другого, кроме рекомендованных внутренних подушек.
- ! НЕ кладите в салон автомобиля незакрепленные предметы, т.к. они могут слететь со своего места и ранить пассажиров при резком повороте, внезапной остановке или столкновении.

ПРЕДОСТЕРЕЖЕНИЯ

- ! Не допускайте, чтобы какие-либо детали детского удерживающего устройства были зажаты или защемлены подвижным сидением или дверцей автомобиля.
- ! Прекратите использовать детское удерживающее устройство после попадания в серьезную аварию. Замените его сразу же, т.к. оно может иметь невидимые конструкционные повреждения, полученные в результате аварии.
- ! Если детское удерживающее устройство не используется на протяжении длительного времени, снимите его с автомобильного сиденья.
- ! По вопросам обслуживания, ремонта и замены деталей обращайтесь к розничному продавцу
- ! НЕ используйте никакие другие контактные детали, несущие нагрузку, кроме тех, которые описаны в инструкциях или указаны на детском удерживающем устройстве.
- ! НЕ устанавливайте данное детское удерживающее устройство при следующих условиях:
 1. Автомобильные сиденья оснащены 2-точечными ремнями безопасности.
 2. Автомобильные сиденья располагаются боком или спиной по отношению к направлению движения автомобиля.
 3. Подвижные автомобильные сиденья не обеспечивают устойчивости при установке.
- ! Все ремни детского удерживающего устройства и автомобильного сиденья должны быть надежно закреплены; все ремни, фиксирующие ребенка, должны быть отрегулированы по размеру ребенка и не должны быть перекручены.

ПРЕДОСТЕРЕЖЕНИЯ

- ! НЕ используйте данное детское удерживающее устройство, если оно падало с большой высоты, ударялось о землю на большой скорости, или если на нем имеются видимые следы повреждения. Мы не несем ответственности по замене детского удерживающего устройства, если оно было повреждено при таких аварийных обстоятельствах. В случае вышеупомянутых обстоятельств нужно будет приобрести новое детское удерживающее устройство.

ЧРЕЗВЫЧАЙНАЯ СИТУАЦИЯ

В случае чрезвычайной ситуации или аварии самое важное – позаботиться о незамедлительном оказании ребенку первой доврачебной и медицинской помощи.

ИНФОРМАЦИЯ ОБ ИЗДЕЛИИ

1. Данное детское удерживающее устройство является 'Универсальным'. Оно одобрено согласно Правилам ЕЭК ООН № 44 в редакции 04 для общего использования в автомобилях, и оно подходит для большинства, но не для всех автомобильных сидений.
2. Правильная установка является удовлетворительной, если в руководстве по эксплуатации автомобиля завод-изготовитель транспортного средства указал, что в данном автомобиле имеется возможность установки 'Универсального' детского удерживающего устройства для детей этой возрастной группы.
3. Данное детское удерживающее устройство классифицируется как 'Универсальное' в соответствии с более строгими условиями, чем обязательные условия, примененные к более ранним моделям, которые не сопровождаются данным заявлением.
4. В случае возникновения вопросов, проконсультируйтесь либо с производителем бустера, либо с заводом-изготовителем автомобиля

Изделие	Детское удерживающее устройство
Подходит для	Ребенка весом до 18 кг
Возрастная группа	Группа 0+/1
Материалы	Пластик, металл, ткань
Патент №	В процессе получения

ВЫБОР РЕЖИМА УСТАНОВКИ

Вес ребенка	Режим установки	Установка (рисунок)	Возрастная группа	Положение сидения	Подушка сидения. Инструкции
До 18 кг	Против хода движения		Младше 4 лет	Положение 4	Для младенцев от 0 до 6 месяцев должна использоваться маленькая подушка сидения
9 - 18 кг	По направлению движения		От 1 до 4 лет	Положение 1 - 3	Удалить маленькую подушку сидения

ВАЖНО

1. НЕ используйте режим по направлению движения до тех пор, пока вес ребенка не превысит 9 кг. Детское удерживающее устройство в положении по направлению движения опасно для ребенка весом легче 9 кг.
2. Когда вес ребенка позволяет использовать оба режима, рекомендуется установка данного детского удерживающего устройства в положение режима против хода движения, т.к. он относительно безопаснее.

ВАЖНЫЕ МОМЕНТЫ ПРИ УСТАНОВКЕ

См.рис. ② - ⑦

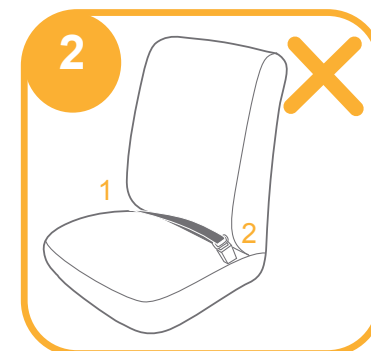

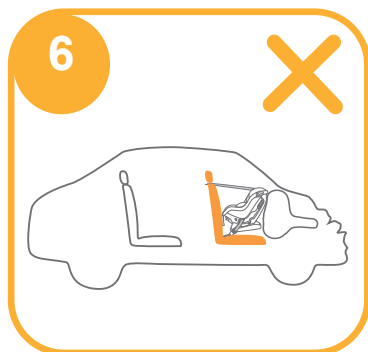
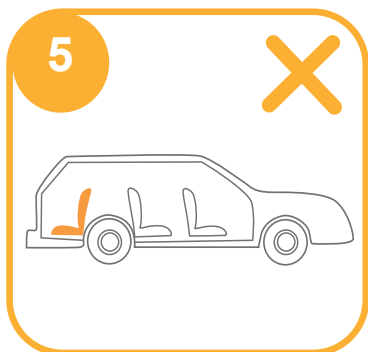
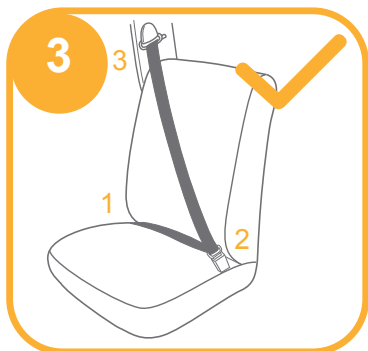

УСТАНОВКА В ПОЛОЖЕНИЕ РЕЖИМА ЛИЦОМ ПРОТИВ ХОДА ДВИЖЕНИЯ

(Для ребенка весом до 18 кг / С рождения до 4 лет)

См.рис. 8 - 20

Возрастная группа

С рождения до 4 лет

Положение сидения

Последнее положение (при этом верхний синий рисунок совмещается с нижним индикатором наклонного положения спинки, как показано на 8)

! Сначала следует установить детское удерживающее устройство на автомобильное сидение, затем можно разместить в нем ребенка.



і. ПРАВИЛЬНОЕ ПОЛОЖЕНИЕ ПЛЕЧЕВЫХ РЕМНЕЙ

Отрегулируйте подголовник и плечевые ремни до требуемой высоты в соответствии с ростом ребенка.

! Отверстия для плечевых ремней безопасности должны находиться на уровне или чуть ниже плеча ребенка. Если плечевые ремни безопасности слишком высоко или слишком низко – они не безопасны.

! Если плечевые ремни безопасности НЕ находятся на соответствующей высоте, в случае аварии ребенок может выпасть из детского удерживающего устройства.

ii. ИСПОЛЬЗОВАНИЕ МАЛЕНЬКОЙ ПОДУШКИ СИДЕНИЯ

См.рис. 9 - 13

1. Подтягивая регулирующий ремешок, вытяните плечевые ремни до нужной длины.

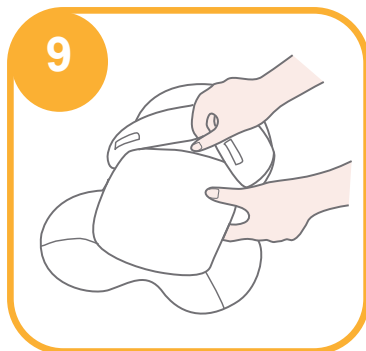

2. Чтобы расстегнуть пряжку, нажмите на красную кнопку 10-1, затем поместите опору для младенца в детское удерживающее устройство.

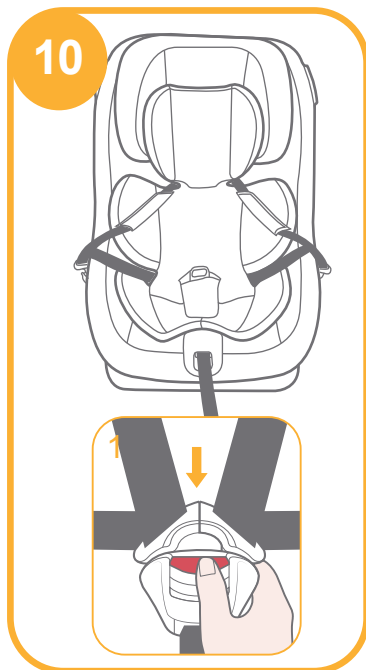

3. Застегните пряжку до щелчка. 11

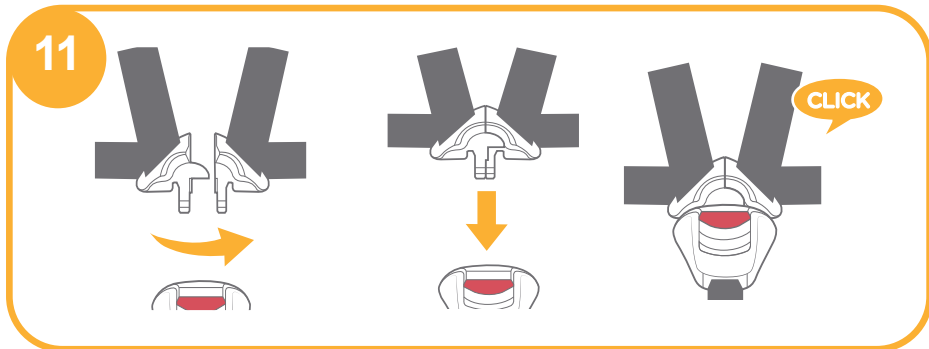

4. Крепко затяните регулирующий ремешок. 13

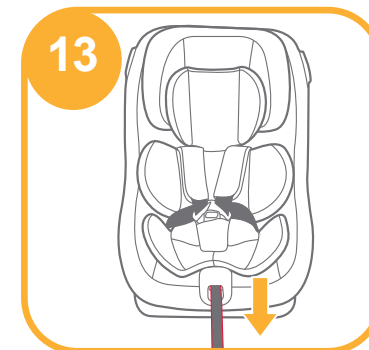
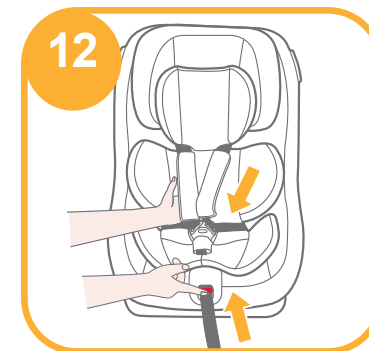

Примечание

1. Маленькая подушка сидения предусматривает подголовник и внутренние подушки.
2. Подголовник подходит для ребенка во всех режимах установки.
3. Маленькая подушка сидения предусмотрена для защиты ребенка. Ее необходимо использовать для ребенка весом до 9 кг.
4. После удаления поролона с маленькой подушки сидения, его следует хранить в недоступном для детей месте.
5. Перед использованием маленькой подушки сидения, установите поролон. 9

! Подтягивая регулирующий ремешок, вытяните плечевые ремни до требуемой длины. 12

iii. РЕГУЛИРОВКА УГЛА НАКЛОНА В РЕЖИМЕ ПРОТИВ ХОДА ДВИЖЕНИЯ См.рис. 14

Нажимая на ручку регулировки наклона 14-1, потяните детское удерживающее устройство из первого положения в последнее. 14-2

Индикатор угла наклона: верхний синий рисунок совмещается с нижним индикатором наклонного положения спинки, как показано на 8

iv. УСТАНОВКА РЕЖИМА ПРОТИВ ХОДА ДВИЖЕНИЯ См.рис. 15 - 18

Примечание

1. Перед установкой этого детского удерживающего устройства проверьте, чтобы плечевой ремень безопасности был отрегулирован до соответствующей длины.
2. Сначала отрегулируйте угол наклона детского удерживающего устройства до последнего положения. Индикатор угла наклона: верхний синий рисунок совмещается с нижним индикатором наклона спинки, как показано на 8
3. Во время установки и регулировки ремней безопасности убедитесь, что плечевой и поясной ремни не перекручены и не будут препятствовать надлежащему функционированию ремней безопасности.

! Нельзя использовать детское удерживающее устройство в случае, если пряжка автомобильного ремня безопасности (часть ремня, закрепленная на сидении, с пряжкой на конце) является слишком длинной для того, чтобы можно было надежно зафиксировать детское удерживающее устройство. 15-1

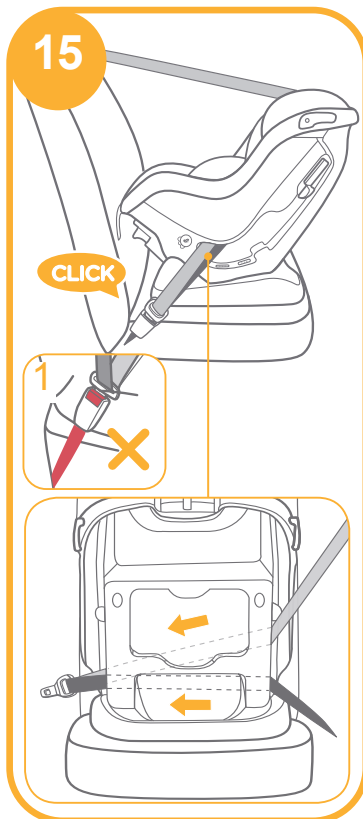

1. Застегните ремни за спиной - в синих отверстиях для ремней безопасности, предназначенных для использования в режиме против хода движения. 16

! Плечевой ремень должен пройти сквозь отверстие для ремней безопасности для режима против хода движения.

2. Откройте стопорный зажим и пропустите через него ремень безопасности. 17

3. Крепко прижимая детское удерживающее устройство, потяните ремни безопасности для тугий и надежной фиксации детского удерживающего устройства.

! Проверьте, надежно ли зафиксировано детское удерживающее устройство, подвигав его вперед и назад.

! Плечевой ремень должен проходить через отверстия для ремней безопасности, используемые в режиме против хода движения, как показано на 18-1

! Плечевой ремень должен проходить сквозь стопорный зажим. Убедитесь, что стопорный зажим зафиксирован, как показано на 18-2

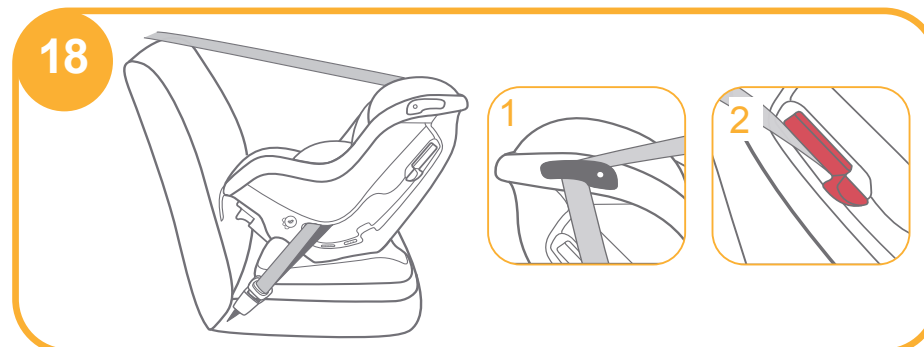
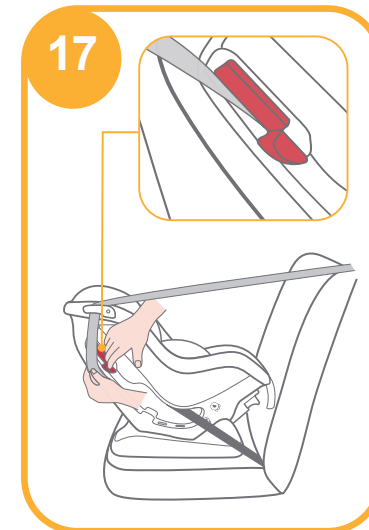

V. ОБЕСПЕЧЕНИЕ БЕЗОПАСНОСТИ РЕБЕНКА В ДЕТСКОМ УДЕРЖИВАЮЩЕМ УСТРОЙСТВЕ

См.рис. 19 - 20

Примечание

1. Маленькая подушка сидения предусмотрена для защиты ребенка. Ее следует использовать для ребенка весом до 9 кг.
2. Сначала установите детское удерживающее устройство на сидении автомобиля, а затем усадите в него ребенка.
3. Усадив ребенка, проверьте, чтобы плечевые ремни располагались на соответствующей высоте.

1. Потяните регулирующий ремешок вверх и одновременно вытягивайте плечевые ремни до требуемой длины. 12
2. Усадите ребенка в детское удерживающее устройство и просуньте обе его руки под плечевые ремни безопасности. 19

3. Потяните регулирующий ремешок вниз и отрегулируйте его, чтобы убедиться, что ребенок надежно зафиксирован. 20

! Проверьте расстояние между ребенком и плечевым ремнем – оно должно быть равно приблизительно толщине ладони.



УСТАНОВКА В ПОЛОЖЕНИЕ РЕЖИМА ЛИЦОМ ПРОТИВ ХОДА ДВИЖЕНИЯ

(для детей от 9 до 18 кг /от 1 до 4 лет)

См.рис. 21 - 27

Возрастная группа

От 1 до 4 лет

Положение сидения

Положение 1 – 3 (при этом верхний красный рисунок совмещается с нижним индикатором наклонного положения спинки, как показано на 21)

! Сначала следует установить детское удерживающее устройство на автомобильное сидение, затем можно усадить в него ребенка.

i. РЕГУЛИРОВКА УГЛА НАКЛОНА В РЕЖИМЕ ПО НАПРАВЛЕНИЮ ДВИЖЕНИЯ

См.рис. 21

ii. ПРАВИЛЬНОЕ ПОЛОЖЕНИЕ ПЛЕЧЕВЫХ РЕМНЕЙ

Отрегулируйте подголовник и плечевые ремни до требуемой высоты, соответствующей росту ребенка.

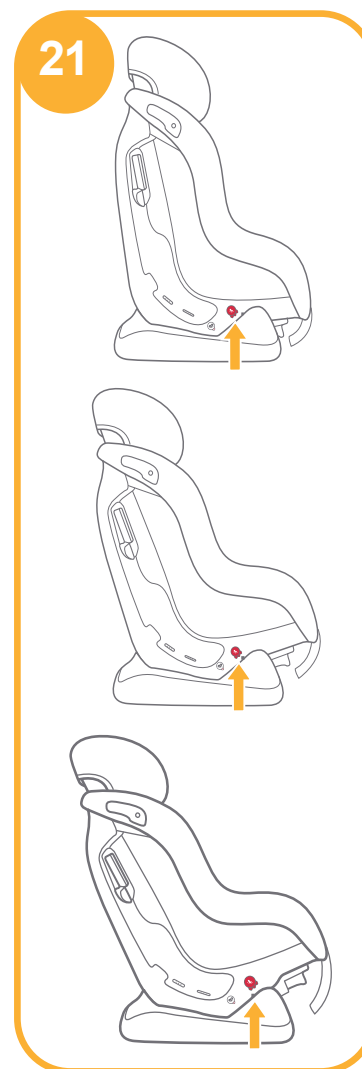

iii. УСТАНОВКА РЕЖИМА ПО НАПРАВЛЕНИЮ ДВИЖЕНИЯ

См.рис. 22 - 25

! Детское удерживающее устройство нельзя использовать в том случае, если пряжка автомобильного ремня безопасности (часть ремня, закрепленная на сидении, с пряжкой на конце) является слишком длинной для того, чтобы можно было надежно зафиксировать детское удерживающее устройство.

22-1

Примечание

1. Перед установкой детского удерживающего устройства, отрегулируйте плечевые ремни до требуемой высоты (чуть выше плеча ребенка).
2. Установите правильный угол наклона (3 положения для использования в режиме по ходу движения). Индикатор угла: верхний красный рисунок совмещается с нижним индикатором наклона спинки, как показано на 21
3. Во время установки и регулировки ремней безопасности убедитесь, что плечевой и поясной ремни не перекручены и не будут препятствовать надлежащему расположению ремней безопасности.

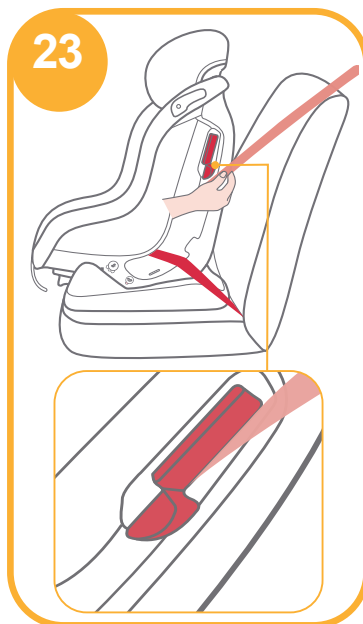
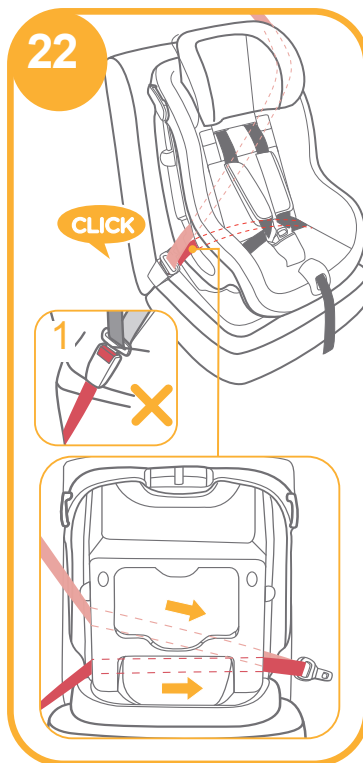

Крепко прижимая детское удерживающее устройство, потяните ремни безопасности, чтобы крепко и надежно зафиксировать детское удерживающее устройство. 24

! Проверьте, надежно ли закреплено детское удерживающее устройство, подвигав его вперед и назад.

! Плечевой ремень должен проходить через стопорный зажим. Убедитесь, что стопорный зажим зафиксирован, как показано на 23

! Правильно застегнутая пряжка автомобильного ремня безопасности (часть ремня, закрепленная на сидении, с пряжкой на конце) с пряжкой детского удерживающего устройства показана на 22

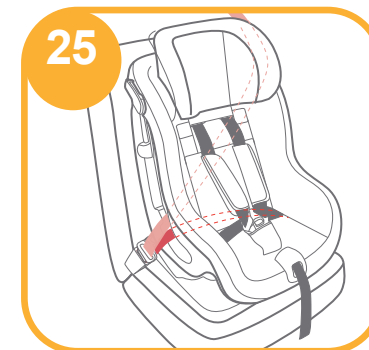

iv. ОБЕСПЕЧЕНИЕ БЕЗОПАСНОСТИ РЕБЕНКА В ДЕТСКОМ УДЕРЖИВАЮЩЕМ УСТРОЙСТВЕ

См.рис. 26 - 27

Примечание

1. При установке детского удерживающего устройства в режим по направлению движения, НЕ используйте маленькую подушку сидения.
2. Сначала следует установить детское удерживающее устройство на автомобильное сидение, затем можно усадить в него ребенка.
3. Усадив ребенка, проверьте, чтобы плечевые ремни находились на правильной высоте.

1. Усадите ребенка в детское удерживающее устройство и установите плечевые ремни над плечами ребенка **26**
2. Потяните вниз регулировочный ремешок и установите его до требуемой длины, чтобы ребенок был надежно и крепко зафиксирован. **27**

! Убедитесь в том, что расстояние между ребенком и плечевым ремнем приблизительно равно толщине ладони.

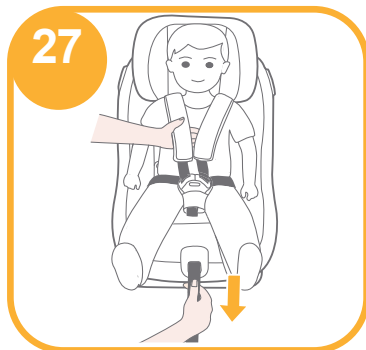

РЕГУЛИРОВКА ВЫСОТЫ

См.рис. **28**

1. Установите подголовник и плечевые ремни на правильную высоту, соответствующую росту ребенка.
2. Зажмите рычаг регулировки подголовника **28-1** и одновременно тяните подголовник вверх или прижимайте его вниз, пока он не защелкнется в одном из 6 положений. Положения подголовника показаны на **28**

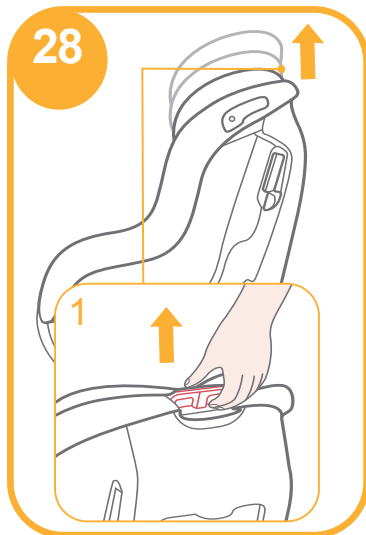

МЕРЫ ПРЕДОСТОРОЖНОСТИ

- ! После удаления поролона из маленькой подушки сиденья храните его в недоступном для детей месте.
- ! Стирайте мягкие элементы в холодной воде до 30°C.
- ! Мягкие элементы нельзя гладить.
- ! Мягкие элементы нельзя отбеливать или подвергать химической чистке.
- ! Не используйте неразбавленное нейтральное моющее средство, бензин или иной органический растворитель для очистки детского удерживающего устройства, т.к. это может привести к его повреждению.
- ! Нельзя сильно выжимать мягкие элементы, т.к. это может привести к образованию складок на них.
- ! Развешивайте мягкие элементы на просушку в тени.
- ! Если детское удерживающее устройство не используется на протяжении длительного времени, снимите его с автомобильного сиденья. Детское удерживающее устройство следует хранить в сухом прохладном месте, не доступном для детей.

УСТАНОВКА МЯГКИХ ЭЛЕМЕНТОВ

См.рис. **29 - 34**

1. Поместите подушку сиденья на корпус и проденьте пряжку через отверстие для подушки сиденья. **29**
2. Оберните пряжку эластичной резинкой с внутренней стороны межножного ремня. **30**
3. Проденьте регулирующий ремешок и ремни по обеим сторонам через подушку сиденья соответственно. **30-1**

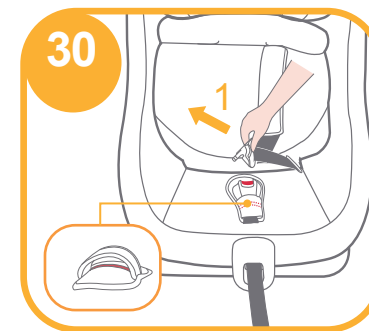
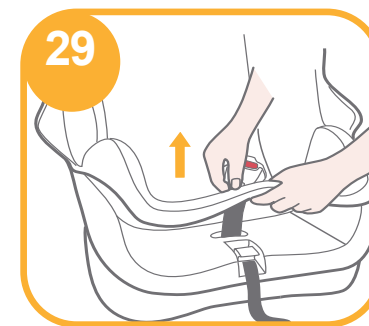

4. Установите закрепляющие детали сверху подушки сиденья в 2 отверстия, которые расположены на верхней части корпуса. **31**
 5. Установите закрепляющие детали на боковых сторонах подушки сиденья в 4 отверстия по обеим сторонам корпуса. **32**
 6. Закрепите 2 пары эластичных ремешков по обеим сторонам подголовника. **33**
 7. Положите маленькую подушку сиденья в детское удерживающее устройство и застегните пряжку. **12**
- Правильно установленные мягкие элементы показаны на рисунке **34**

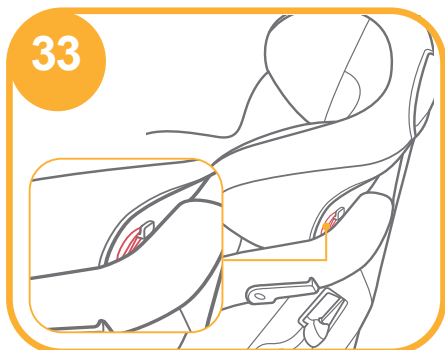
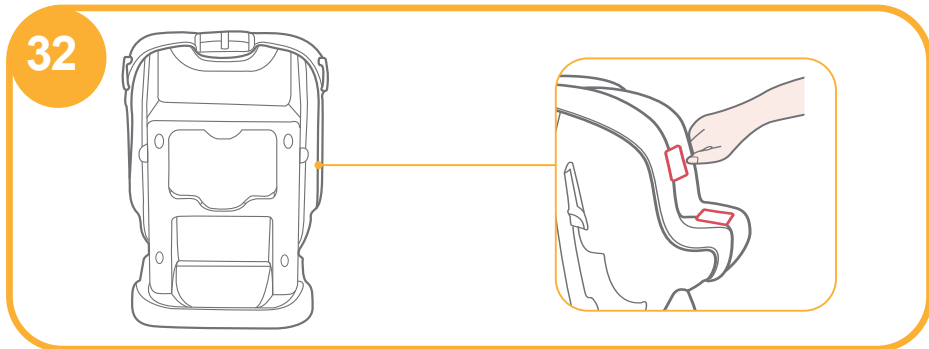
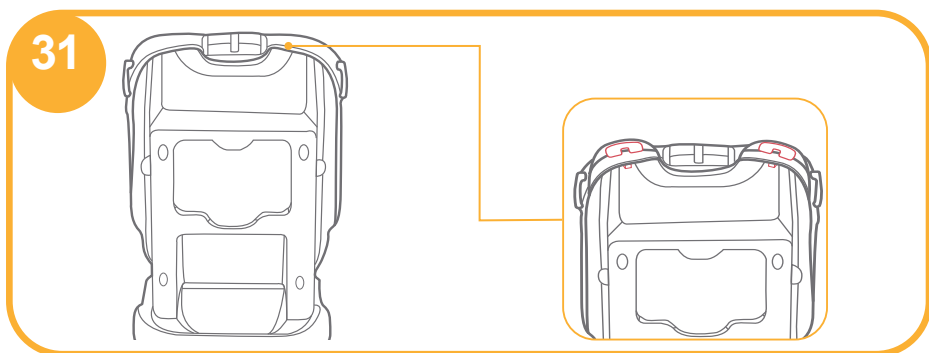

PL Gratulujemy

Zakupili Państwo wysokiej jakości, w pełni certyfikowany dziecięcy fotelik samochodowy. Ten fotelik samochodowy jest przeznaczony dla dzieci o wadze poniżej 18 kg (ok. 4 roku życia lub mniej).

Należy uważnie przeczytać niniejszą instrukcję obsługi i wykonać instalację zgodnie ze wskazówkami tej instrukcji, ponieważ jest to JEDYNA droga zabezpieczenia dziecka przed poważnymi obrażeniami lub śmiercią w razie wypadku oraz zapewnienia dziecku wygody podczas używania tego produktu.

Zachowaj niniejszą instrukcję obsługi produktu do wykorzystania w przyszłości.

Upewnij się

Upewnij się, że Twój samochód wyposażony jest w 3-punktowe bezwładnościowe pasy bezpieczeństwa.

Pasy bezpieczeństwa pojazdu mogą mieć różne konstrukcje i posiadać różną długość w zależności od producenta, daty produkcji i typu pojazdu. Ten fotelik samochodowy jest wyłącznie przeznaczony do użytku w ściśle wymienionych samochodach wyposażonych w 3-punktowe bezwładnościowe pasy bezpieczeństwa i zgodnych z przepisami UN ECE nr 16 lub innymi równoważnymi standardami.

! Instrukcję obsługi produktu należy umieścić w schowku w tylnej części skorupy fotelika, do wykorzystania w przyszłości.

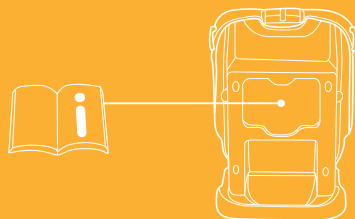

Lista części

- | | |
|--|---|
| 1 Zagłówek | 10 Zagłówek |
| 2 Pas naramienny | 11 Otwór zagłówek |
| 3 Klamra | 12 Wkładka wewnętrzna |
| 4 Pas krokowy | 13 Wskaźnik odchylenia fotelika |
| 5 Nasadka regulatora | 14 Dźwignia regulacji odchylenia |
| 6 Pasek regulacji | 15 Otwór pasów bezpieczeństwa trybu przodem do kierunku jazdy |
| 7 Pasy naramienne | 16 Dźwignia regulacji położenia zagłówek |
| 8 Blokada | 17 Schowek do przechowywania instrukcji obsługi |
| 9 Otwór pasów bezpieczeństwa trybu tyłem do kierunku jazdy | |

Wkładka dla niemowlaka zawiera zagłówek i wkładkę wewnętrzną.

Elementy miękkie obejmują wyściółkę fotelika, pasy naramienne, pas krokowy, wkładkę dla noworodka. Sprawdź, czy nie brakuje jakiegokolwiek części. Skontaktuj się ze swoim sprzedawcą, jeśli brak jakiegokolwiek części.

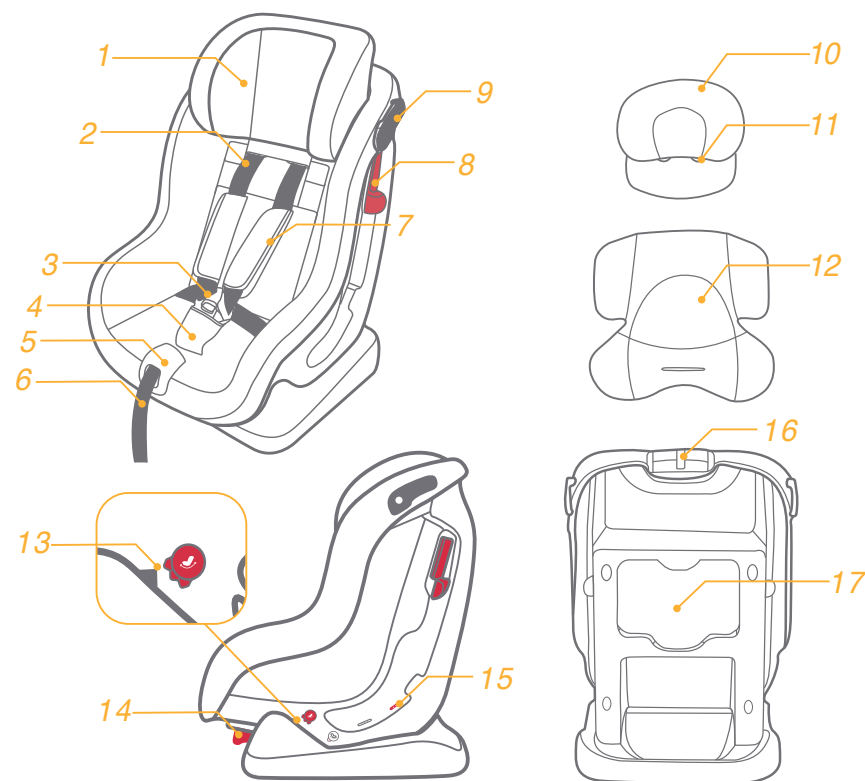

OSTRZEŻENIA!

- ! **ŻADEN** fotelik samochodowy dla dziecka nie gwarantuje pełnego zabezpieczenia przed obrażeniami w wypadku. Jednakże, prawidłowe używanie tego fotelika samochodowego zmniejszy ryzyko wystąpienia poważnych urazów lub śmierci dziecka.
- ! Ten fotelik dziecięcy przeznaczony jest **WYŁĄCZNIE** dla dzieci o wadze poniżej 18 kg (około 4 roku życia lub mniej).
- ! Nie używaj ani nie instaluj tego fotelika przed zapoznaniem się i zrozumieniem treści wskazówek zawartych w tej instrukcji oraz w instrukcji obsługi Twojego pojazdu.
- ! Nie należy instalować ani używać tego fotelika bez przestrzegania wskazówek i ostrzeżeń zawartych w niniejszej instrukcji, gdyż może to narazić dziecko na poważne ryzyko obrażeń lub śmierci.
- ! Nie wolno dokonywać żadnych modyfikacji tego fotelika lub używać go z częściami pochodzącymi od innych producentów.
- ! **NIE** używaj tego fotelika, jeśli jest uszkodzony lub brakuje jakiegokolwiek jego części.
- ! Nie umieszczaj dziecka w foteliku w niedostosowanym ubraniu, ponieważ może to uniemożliwić prawidłowe i bezpieczne zabezpieczenie Twojego dziecka przez pasy naramienne i pas pomiędzy udami.
- ! Nie pozostawiaj tego fotelika niezabezpieczonego pasami bezpieczeństwa pojazdu lub fotelika w pojeździe ponieważ stwarza to niebezpieczeństwo wyrzucenia fotelika w pojeździe i może zagrażać pasażerowi w czasie ostrego zakrętu, gwałtownego hamowania lub zderzenia. Usuń je z pojazdu, jeśli nie jest używany.
- ! **NIGDY** nie zostawiaj dziecka bez opieki w foteliku przez cały okres używania.

OSTRZEŻENIA!

- ! Upewnij się, że pas biodrowy leży pod brzuchem dziecka jak najniżej to możliwe, aby poprawnie wspierać miednicę.
- ! **NIE** umieszczać fotelika na siedzeniach pojazdu, gdzie nie została odinstalowana aktywna frontalna poduszka powietrzna, jeśli dziecko jest umieszczone w foteliku zainstalowanym tyłem do kierunku jazdy pojazdu.
- ! **NIGDY** nie używaj fotelika pochodzącego z drugiej ręki lub fotelika, którego historii nie znasz, ponieważ mogą one mieć uszkodzoną konstrukcję zagrażającą bezpieczeństwu dziecka.
- ! **NIGDY** nie używaj lin lub innych substytutów w miejsce pasów bezpieczeństwa, gdyż może to doprowadzić do urazów w wyniku przyduszenia.
- ! Nie używaj tego fotelika jako zwykłego krzeselka, gdyż ma tendencję do opadania i może zranić dziecko.
- ! Trzymaj ten fotelik z dala od promieni słonecznych, ponieważ może on ulec nagraniu i być zbyt gorący dla skóry dziecka. Nie używaj fotelika bez umieszczonych w nim elementów miękkich.
- ! Elementy miękkie (tkaniny, wkładki) nie powinny być zastępowane jakimikolwiek innymi, niż te rekomendowane przez producenta, ponieważ elementy miękkie stanowią integralną część fotelika samochodowego.
- ! Nie wkładaj niczego innego do fotelika poza rekomendowanymi przez producenta wkładkami.
- ! Nie umieszczaj niezabezpieczonych przedmiotów w pojeździe ponieważ mogą one zostać rozrzucone po pojeździe powodując zranienia pasażerów w przypadku ostrego zakrętu, nagłego zatrzymania lub kolizji.

OSTRZEŻENIA!

- ! Zwróć uwagę, aby żadna część nie została uwięziona przez drzwi pojazdu.
- ! NIE kontynuuj używania tego fotelika samochodowego, jeśli uległ on jakiegokolwiek wypadkowi. Wymień fotelik natychmiast ponieważ może on posiadać powypadkowe niewidoczne uszkodzenia strukturalne.
- ! Usuń fotelik samochodowy z siedzenia pojazdu, jeśli nie jest używany.
- ! Skonsultuj się ze sprzedawcą w przypadku jakichkolwiek problemów dotyczących pielęgnacji, naprawy lub wymiany części.
- ! Nie należy używać kontaktowych punktów nośnych innych niż te opisane w instrukcji obsługi produktu i oznaczone w foteliku samochodowym.
- ! Nie instaluj fotelika, jeśli wystąpią następujące okoliczności:
 1. Siedzenie pojazdu wyposażone jest w 2-punktowe pasy bezpieczeństwa.
 2. Siedzenia pojazdu umieszczone są tyłem lub bokiem do kierunku jazdy pojazdu.
 3. Siedzenie pojazdu jest niestabilne podczas instalacji.
- ! Wszelkie paski tego fotelika i siedzenia pojazdu powinny być naprężone i nie skręcone.

W nagłym wypadku!

W przypadku awarii lub wypadku, w pierwszej kolejności zapewnij opiekę medyczną dla swojego dziecka.

Informacje o produkcie

1. To jest „uniwersalne” urządzenie przytrzymujące dla dzieci. Jest ono zgodne z regulaminem Europejskiej Komisji Gospodarczej ONZ nr 44 wersja 04 (ECE R44/04) dla ogólnego użytku w pojazdach i pasuje do większości, ale nie wszystkich, siedzeń pojazdów samochodowych.
2. Prawidłowa instalacja jest możliwa, jeśli producent pojazdu oświadczył w instrukcji obsługi pojazdu, że pojazd jest zdolny do przyjmowania "uniwersalnego" fotelika dla tej grupy wiekowej.
3. Ten fotelik został sklasyfikowany jako "uniwersalny" na podstawie bardziej rygorystycznych warunków niż te, które stosuje się do wcześniejszych konstrukcji, nieoznaczonych tą informacją.
4. W razie wątpliwości należy skonsultować się z producentem lub sprzedawcą.

Produkt	Fotelik samochodowy
Przeznaczony dla	Dzieci o wadze poniżej 18 kg
Возрастная группа	Группа 0+/1
Kategoria wagowa	Grupy 0+/1
Materiały	Tworzywa sztuczne, metal, tkaniny
Nr patentu	W oczekiwaniu

Wybór trybu instalacyjnego

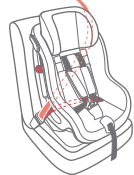
Waga dziecka	Tryb instalacji	Ilustracje instalacyjne	Wiek dziecka	Pozycja fotelika	Instrukcja dotycząca wkładki dla niemowlaka
18 kg	Tryb tyłem do kierunku jazdy		<4 roku życia	Pozycja 4	Dla dzieci pomiędzy 0-6 miesiącem życia musi być używana wkładka dla niemowlaka
9 - 18 kg	Tryb przodem do kierunku jazdy		od 1 do 4 roku życia	Pozycja 1 - 3	Zdemontuj wkładkę dla niemowlaka

Ważne

1. **NIE używaj trybu przodem do kierunku jazdy, zanim waga dziecka nie przekroczy 9 kg. Fotelik zamontowany przodem do kierunku jazdy jest niebezpieczny dla dziecka poniżej 9 kg.**
2. Kiedy dziecko jest odpowiednie dla używania zarówno trybu przodem do kierunku jazdy, jak i tyłem do kierunku jazdy, zaleca się, aby zainstalować ten fotelik tyłem do kierunku jazdy, ponieważ jest on względnie bezpieczniejszy.

Wskazówki dotyczące instalacji

patrz rys. ② - ⑦

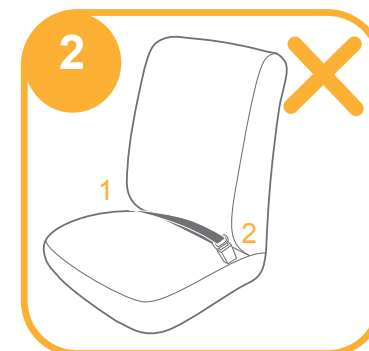

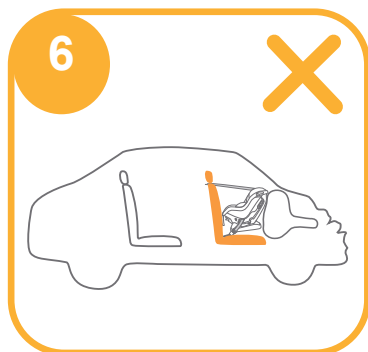
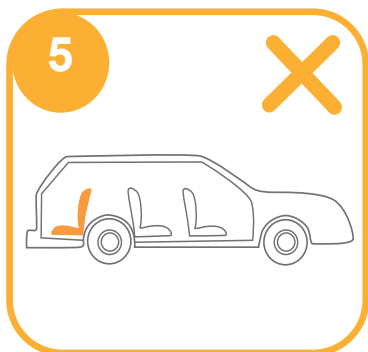
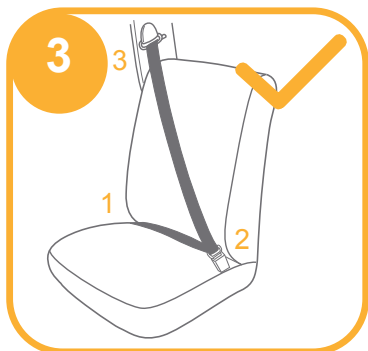

Instalacja tyłem do kierunku jazdy

(dla dzieci poniżej 18 kg/
noworodek - 4 rok życia)

patrz rys. 8 - 20

Przeznaczenie

Od urodzenia do 4 roku życia

Pozycja fotelika

Ostatnia pozycja (z niebieską naklejką na foteliku wskazywaną przez wskaźnik pozycji fotelika, jak na 8)

! W pierwszej kolejności zamontuj fotelik samochodowy na siedzeniu pojazdu, dopiero następnie umieść dziecko w foteliku.



i. Prawidłowe ustawienie pasów naramiennych.

Wyreguluj wysokość zagłówka i długość pasów naramiennych do odpowiedniej wysokości w zależności od wielkości dziecka.

! Szczeliny pasów naramiennych powinny znajdować się nieco poniżej ramion dziecka. Pasy naramienne ustawione zbyt wysoko lub zbyt nisko nie są bezpieczne.

! Jeśli pasy nie są prawidłowo wyregulowane dziecko może wypaść z fotelika w czasie wypadku.

ii. Użycie wkładki patrz rys. 9 - 13

1. Wciskając regulator długości pasów bezpieczeństwa fotelika, wysuń pasy naramienne aż do uzyskania odpowiedniej długości.

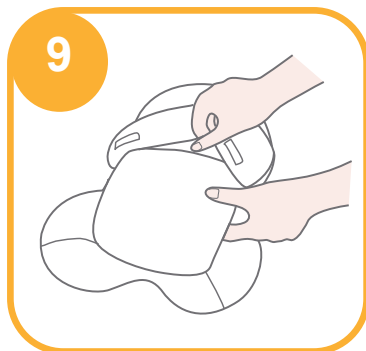

2. Naciśnij czerwony przycisk, aby zwolnić klamrę 10-1, następnie umieść wkładkę dla niemowlaka w foteliku.

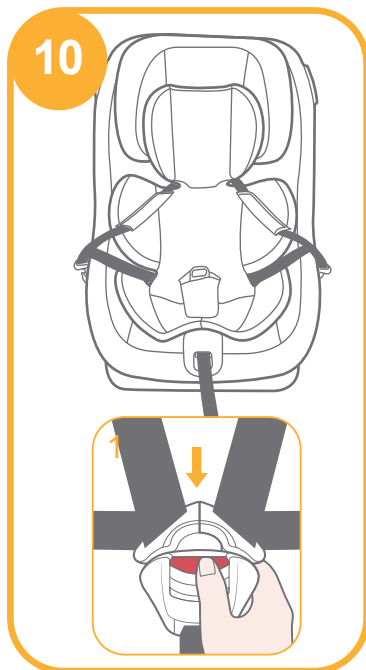

3. Zablokuj klamrę aż do kliknięcia. 11

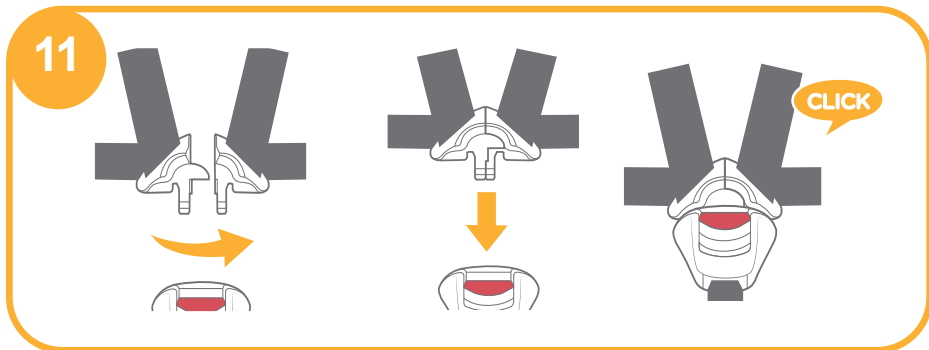

4. Pociągnij pasek regulacji pasów bezpieczeństwa fotelika. 13

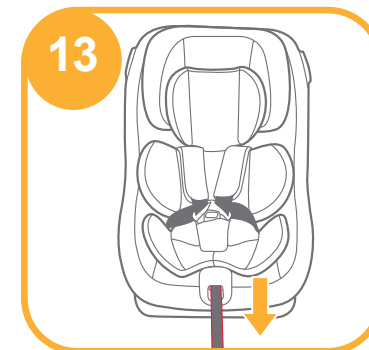
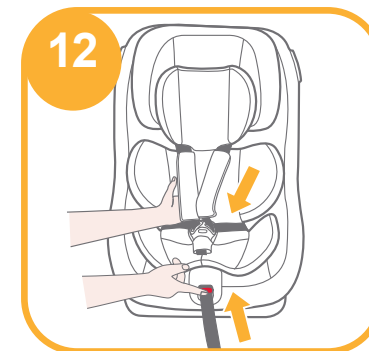

Uwagi

1. Wkładka dla niemowlaka zawiera zagłówek i wkładkę wewnętrzną.
2. Zagłówek jest odpowiedni dla dziecka we wszystkich trybach instalacji.
3. Wkładka wewnętrzna jest przeznaczona dla ochrony dziecka i musi być używana dla dziecka poniżej wagi 9 kg.
4. Po usunięciu piankowego wkładu z wkładki wewnętrznej, należy przechowywać go w miejscu, w którym dziecko nie ma do niego dostępu.
5. Przed użyciem wkładki dla niemowlaka, należy zamontować piankowy wkład. 9

! Wciskając przycisk regulacji długości pasów, pociągnij pasy, dostosowując je do prawidłowej długości. 12

iii. Regulacja kąta pozycji fotelika w trybie tyłem do kierunku jazdy patrz rys. 14

Wciskając dźwignię regulacji kąta pozycji ustawienia fotelika 14-1, pociągnij fotelik, aby z pozycji pierwszej ustawił się na ostatniej. 14-2

Wskaźnik pozycji fotelika powinien być wyrównany z niebieską naklejką znajdującą się na foteliku, jak na 8

iv. Montaż fotelika w trybie tyłem do kierunku jazdy patrz rys. 15 - 18

Uwagi

1. Upewnij się, że pasy naramienne są wyregulowane na prawidłowej wysokości przed zamontowaniem tego fotelika.
2. W pierwszej kolejności upewnij się, że kąt pozycji fotelika jest ustawiony na ostatniej pozycji. Wskaźnik regulacji pozycji fotelika powinien wskazywać niebieską naklejkę umieszczoną na foteliku, jak na 8
3. Instalując i regulując długość pasów bezpieczeństwa, upewnij się, że wszystkie pasy naramienne i biodrowe nie są skręcone, co może uniemożliwić prawidłowe funkcjonowanie pasów bezpieczeństwa.

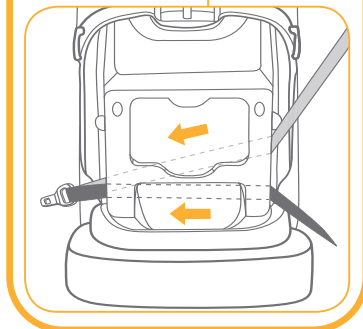
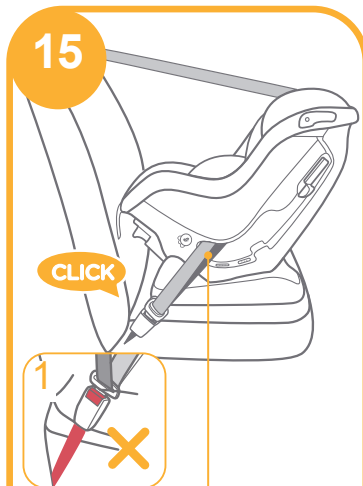

1. Wepnij pasy w otwór pasów bezpieczeństwa tyłem do kierunku jazdy. 16
- ! Pas naramienny musi przejść przez otwór pasów bezpieczeństwa tyłem do kierunku jazdy. 17
2. Otwórz blokadę oraz przełóż pas bezpieczeństwa pojazdu przez nią. 17
3. Naciskając fotelik, pociągnij pasy bezpieczeństwa, aby zamontować fotelik mocno i pewnie.
- ! Sprawdź poprzez przesunięcie fotelika na siedzeniu pojazdu w tę i z powrotem.
- ! Pas bezpieczeństwa przechodzi przez otwór pasów bezpieczeństwa tyłem do kierunku jazdy, jak 18-1
- ! Pas naramienny przechodzi przez blokadę pasów bezpieczeństwa. Upewnij się, że blokada jest wciśnięta w dół, jak na 18-2

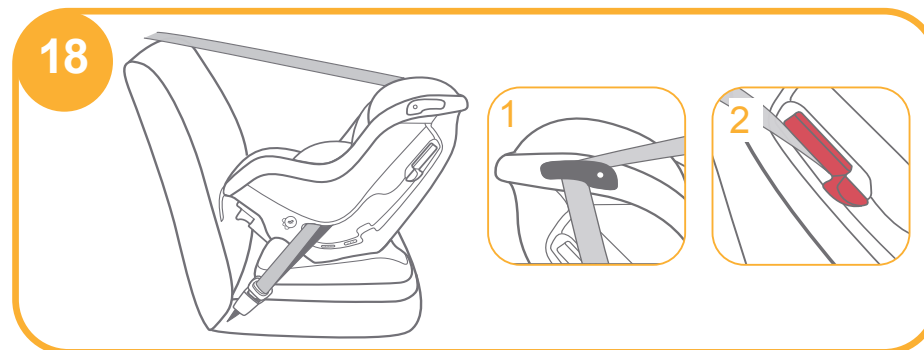
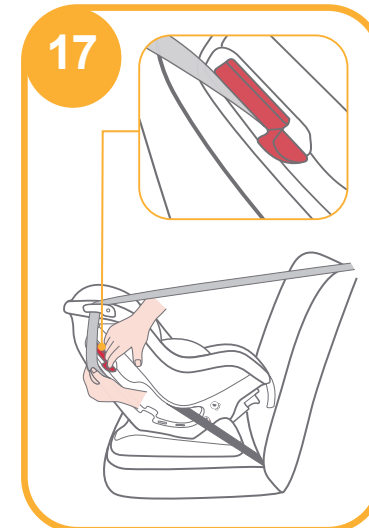
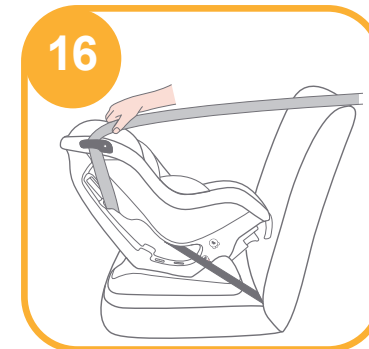

! Fotelik nie może być używany, jeśli część dolna pasów bezpieczeństwa, zamontowana w siedzisku, jest zbyt długa, aby zabezpieczyć fotelik bezpiecznie. 15-1

v. Zabezpieczenie dziecka w foteliku

patrz rys. 19 - 20

Uwagi

1. Wkładka dla niemowlaka przeznaczona jest dla bezpieczeństwa dziecka i musi być używana dla dzieci poniżej 9 kg.
2. Zamontuj wpierw fotelik na siedzeniu pojazdu, następnie włóż do fotelika dziecko.
3. Gdy dziecko jest umieszczone w foteliku, sprawdź, czy pasy naramienne są ustawione na odpowiedniej wysokości.

1. Wciśnij regulator pasów, jednocześnie wysuwając pasy bezpieczeństwa do odpowiedniej długości. 12
2. Umieść dziecko w foteliku, następnie przełóż oba pasy naramienne przez ramiona dziecka. 19

3. Pociągnij w dół pas regulacji i dostosuj go do odpowiedniej długości, upewniając się, że dziecko jest ciasno zabezpieczone. 20

! Upewnij się, że przestrzeń między pasem naramiennym a ramieniem dziecka nie przekracza grubości jednej ręki.



Instalacja przodem do kierunku jazdy

(dla dzieci pomiędzy 9-18 kr/
1-4 rok życia)

patrz rys. 21 - 27

Przeznaczenie

1-4 rok życia

Pozycja fotelika

Pozycje 1-3 (z czerwoną naklejką umieszczoną na foteliku wskazywaną przez wskaźnik pozycji fotelika, jak 21)

! Zainstaluj najpierw fotelik samochodowy na siedzeniu pojazdu, następnie włóż dziecko do fotelika.

i. Regulacja kąta pozycji fotelika przodem do kierunku jazdy

patrz rys. 21

ii. Prawidłowe ustawienie pasów naramiennych

Ustaw wysokość zagłówka i pasów bezpieczeństwa na prawidłowej wysokości w zależności od wzrostu dziecka.

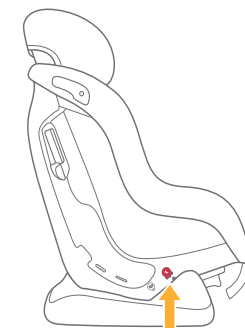
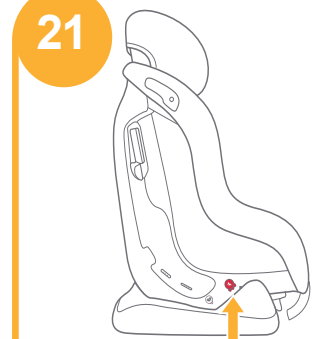

iii. Montaż przodem do kierunku jazdy patrz rys. 22 - 25

! Fotelik nie może być używany, jeśli część dolna pasów bezpieczeństwa, zamontowana w siedzisku, jest zbyt długa, aby zabezpieczyć fotelik bezpiecznie. 22 -1

UWAGI

1. Wyreguluj pasy naramienne do odpowiedniej wysokości (nieco powyżej ramion dziecka) przed zainstalowaniem fotelika w pojeździe.
2. Należy ustawić fotelik pod odpowiednim kątem (3 pozycje w trybie przodem do kierunku jazdy. Kąt pozycji wskazuje czerwona naklejka na foteliku wyrównana ze wskaźnikiem regulatora pozycji, jak na 21)
3. Po zainstalowaniu i regulacji pasów bezpieczeństwa pojazdu, upewnij się, że zarówno pasy naramienne, jak i biodrowe, nie są skręcone, co może utrudniać bezpieczne i prawidłowe ich działanie.

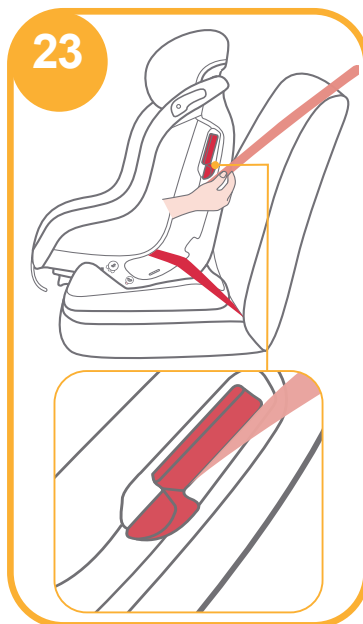
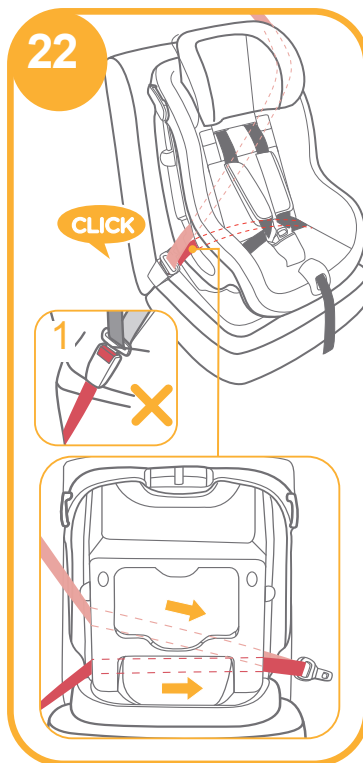

Naciskając fotelik, pociągnij pasy bezpieczeństwa pojazdu, aby fotelik zamontować mocno i pewnie. 24

! Sprawdź poprzez przesunięcie fotelika w tę i z powrotem.

! Pas naramienny przechodzi przez blokadę pasów bezpieczeństwa, upewnij się, że blokada jest wciśnięta w dół, jak na 23

! Wypust zapięcia pasów bezpieczeństwa jest połączony z klamrą prawidłowo, jak na 22

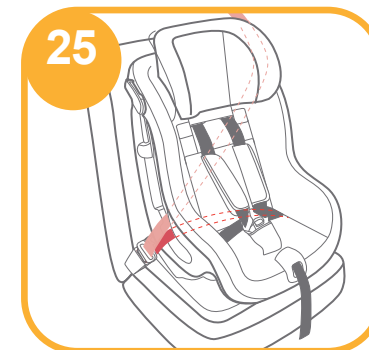

iv. Zabezpieczenie dziecka w foteliku patrz rys. 26 - 27

Uwagi

1. Jeśli instalujesz fotelik w trybie przodem do kierunku jazdy, NIE używaj wkładki dla niemowlaka.
2. Wpierw zainstaluj fotelik na siedzeniu pojazdu, następnie umieść dziecko w foteliku.
3. Po umieszczeniu dziecka w foteliku sprawdź, czy pasy naramienne są ustawione na odpowiedniej wysokości.

1. Poluzuj pasy naramienne, wciskając regulator pasów w centralnej części i jednocześnie pociągnij w górę oba pasy naramienne. **12**
2. Otwórz klamrę pasów, wciskając mocno czerwony przycisk **10-1**, umieść dziecko w foteliku i przełóż pasy naramienne nad jego ramionami. **26**
3. Połącz oba zaczepy pasów bezpieczeństwa i włóż je wewnątrz centralnej klamry i zablokuj je w niej aż do usłyszenia dźwięku „KLIKNIĘCIA”. **11**
4. Pociągnij w dół pasek regulacji pasów oraz dostosuj pasy bezpieczeństwa do prawidłowej długości, tak aby dziecko było ciasno zabezpieczone. **27**

! Upewnij się, że przestrzeń pomiędzy pasami naramiennymi a ramieniem dziecka nie przekracza grubości jednej ręki.

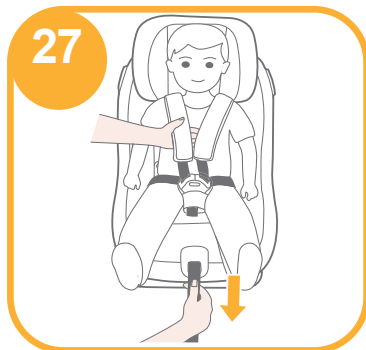

Regulacja wysokości

dla zagłówka i pasów naramiennych

patrz rys. **28**

1. Ustaw zagłówek i pasy naramienne na właściwej wysokości stosownie do wielkości dziecka.
2. Wciśnij dźwignię regulacji zagłówka **28-1**, jednocześnie pociągając zagłówek do góry lub popychając go w dół do momentu aż zablokuje się na jednej z 6 pozycji. Pozycje zagłówka pokazane są na **28**

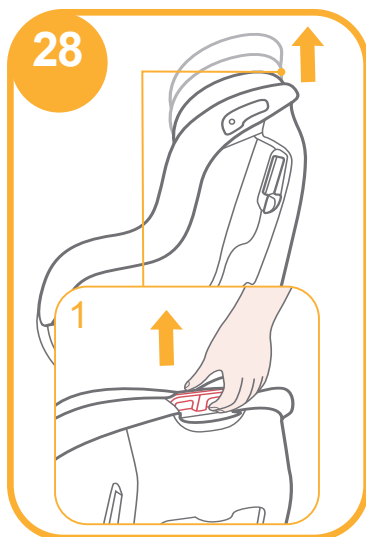

Pouczenia

- ! Po usunięciu piankowego wkładu z wkładki dla niemowlaka, należy przechowywać go w miejscu niedostępnym dla dziecka.
- ! Tkaniny należy prać w chłodnej wodzie poniżej 30 ° C.
- ! Nie należy prasować tkanin/ wkładek.
- ! Nie wybielać lub czyścić chemicznie tkanin/ wkładek.
- ! Nie stosować nierozcieńczonych neutralnych detergentów, benzyny ani innych rozpuszczalników organicznych do czyszczenia fotelika. Może to spowodować jego uszkodzenie.
- ! Nie wyżynać tkanin/wkładek. Może to spowodować deformację tych elementów fotelika.
- ! Susz tkaniny poprzez rozwieszenie aż do wyschnięcia w zaciemnionym miejscu.
- ! Usuń fotelik z siedzenia pojazdu, jeśli nie jest on używany przez długi okres czasu. Umieścić fotelik w miejscu zaciemnionym, niedostępnym dla dziecka.

Montaż tkanin

patrz rys. **29 - 34**

1. Umieść wyściółkę na skorupie fotelika i przewlec pas krokowy przez otwory w tekstyliach. **29**
2. Owiń klamrę paska krokowego i zapnij rzep. **30**
3. Przeciągnij pasek regulacji pasów bezpieczeństwa i pasy po obu stronach odpowiednio przez tapicerkę. **30-1**

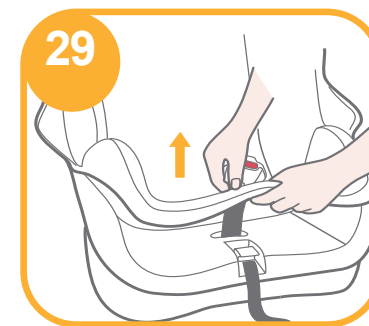

4. Umieść elementy mocujące, znajdujące się w górnej części wyściółki, w dwóch otworach, znajdujących się na górnej części skorupy. **31**
 5. Umieść boczne elementy mocujące po obu stronach wyściółki w czterech otworach po obu stronach skorupy fotelika. **32**
 6. Zamontuj 2 pary elastycznych pasków po obu stronach zagłówka. **33**
 7. Umieść wkładkę dla niemowlaka w foteliku i zapnij klamrę. **12**
- Zamontowane poprawnie tekstylia pokazano są jako **34**

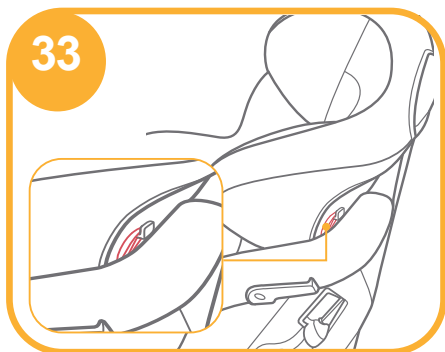
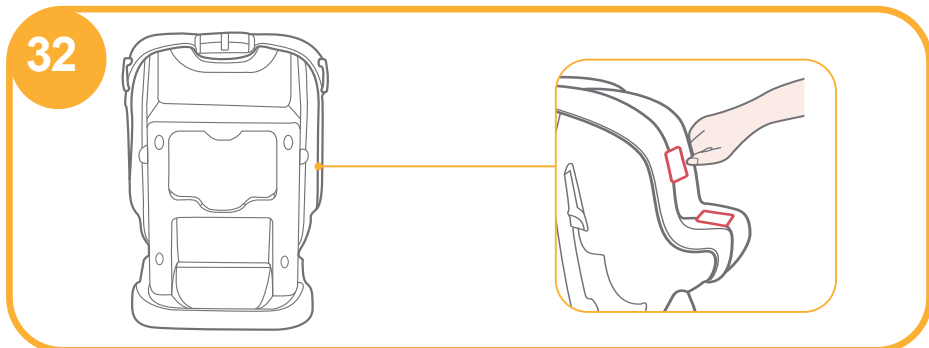
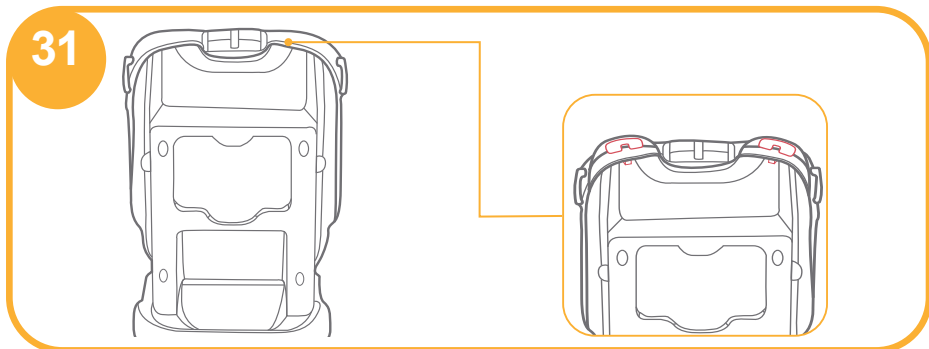



Allison Baby UK Ltd,
Venture Point, Towers Business Park
Rugeley, Staffordshire, WS15 1UZ

bring the kids™

Share the joy at joiebaby.com

P-IM0088T_2