

Joie™

0+/1/2 (0-25kg)

stages

- NL Handleiding
- EL Εγχειρίδιο οδηγιών
- PL Instrukcja obsługi
- TR Kurulum Kılavuzu
- RU Руководство по эксплуатации



NL Gefeliciteerd

U hebt een volledig gecertificeerd kinderveiligheidsstoeltje van hoge kwaliteit gekocht. Dit product is geschikt voor gebruik met kinderen die maximaal 25 kg wegen (ongeveer 7 jaar oud of jonger). Lees deze gebruiksaanwijzing zorgvuldig en volg de installatiestappen. Dit is de ENIGE manier om uw kind te beschermen tegen ernstig of fataal letsel in het geval van een ongeluk en om uw kind comfortabel te maken terwijl u dit product gebruikt.

Bevestig a.u.b.

Zorg ervoor dat uw auto is uitgerust met een terugtrekbare 3-puntsveiligheidsgordel. Veiligheidsgordels kunnen verschillen in ontwerp en lengte volgens de maker, fabricagedatum en het soort voertuig. Dit autostoeltje is alleen geschikt voor gebruik in voertuigen die uitgerust zijn met een terugtrekbare 3-puntsveiligheidsgordel en goedgekeurd volgens Europees UN/ECE voorschrift nr. 16 of andere equivalenten normen.

Bewaar de gebruiksaanwijzing in het opslagcompartiment van de bekleding op de achterkant voor toekomstige referentie.

Onderdelenlijst

1	Afstelbare hoofdsteun	12	Afsluitmechanisme
2	Zitkussen	13	Afstelhandgreep voor hoofdsteun
3	Gesp	14	Achteruit kijkende schouderriemgleuf van het voertuig
4	Bedekking gareelbijstelling	15	Achterdeksel
5	Webbing gareelbijstelling	16	Opslagcompartiment voor gebruiksaanwijzing
6	Afstelhandgreep voor leunen	17	Onderstuk
7	Webbingafsteller	18	Zitschelp
8	Kruiskussen	19	Vooruit kijkende riemgleuf van het voertuig
9	Schouderharnasband	20	Taillieriemgleuf van het voertuig
10	Schoudergareel riembedekkingen	21	Schouderriemgeleider van het voertuig
11	Babylichaamsondersteuning	22	Zachte goederen hulpstuk
		23	vergrendelingsclip

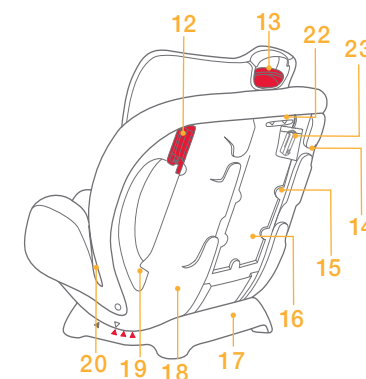
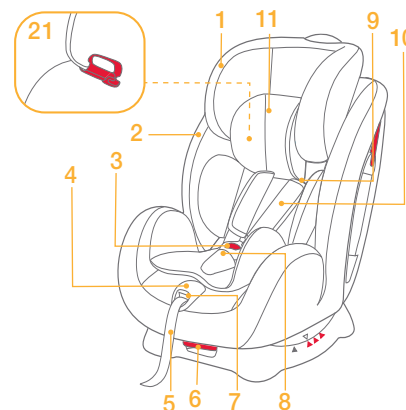

Toebehoren (zijn mogelijk niet meegeleverd)

Luifel

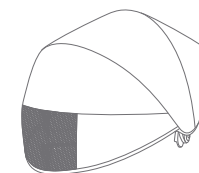

Waarschuwingen

- ! GEEN enkel autostoeltje kan volledige bescherming tegen letsel in een ongeluk garanderen. Het juiste gebruik van dit autostoeltje zal echter het risico van ernstig of fataal letsel voor uw kind verminderen.
- ! Dit autostoeltje is UITSLUITEND bestemd voor een kind dat maximaal 25 kg weegt (ongeveer 7 jaar oud of jonger).
- ! Dit autostoeltje NIET gebruiken totdat u de instructies in deze gebruiksaanwijzing en de handleiding van uw voertuig hebt gelezen en begrepen.
- ! Dit autostoeltje NIET installeren of gebruiken zonder de instructies en waarschuwingen in deze gebruiksaanwijzing te volgen, anders kan dit ernstig of fataal letsel voor uw kind tot gevolg hebben.
- ! Maak GEEN wijzigingen in dit autostoeltje en gebruik het niet samen met onderdelen van andere fabrikanten.
- ! Gebruik dit autostoeltje NIET als het beschadigd is of als er onderdelen ontbreken.
- ! Laat uw kind NOOIT zonder toezicht met deze autostoel achter.
- ! Laat uw kind NIET in grote/overgrote kleding zitten wanneer deze autostoel wordt gebruikt. Dit kan verhinderen dat uw kind juist en veilig door de gareelriemen wordt vastgezet.
- ! LAAT dit autostoeltje niet in uw voertuig niet-vastgemaakt of zonder het vast te zetten met de veiligheidsgordel. Een niet-vastgemaakt autostoeltje kan verschuiven of verplaatsen en kan mederijders verwonden bij een scherpe bocht, plotseling stoppen of bij een aanrijding. Verwijder het autostoeltje als het niet regelmatig gebruikt wordt.
- ! Zet de autostoel niet rechtop als een actieve airbag voorin is geïnstalleerd terwijl uw kind nog achteruit kijkt.
- ! Gebruik NOOIT een tweedehands autostoeltje of een stoeltje waarvan u de geschiedenis niet weet, want er kan structurele schade zijn die de veiligheid van uw kind in gevaar kan brengen.
- ! Gebruik nooit touwen of andere vervangende middelen om het autostoeltje in het voertuig vast te zetten of om het kind in het autostoeltje vast te maken. Gebruik alleen de voertuigriem om de autostoel in het voertuig veilig vast te zetten.
- ! De onderdelen van deze autostoel dienen nooit, op geen enkele manier te worden gesmeerd.
- ! Zet het kind altijd goed vast in de autostoel in het voertuig, zelfs op korte tochten, want het is tijdens die tochten dat de meeste ongelukken gebeuren.
- ! Gebruik dit autostoeltje NIET voor Groep 0+, 1 langer dan 7 jaar na de datum van aankoop en gebruik dit autostoeltje niet voor Groep 2 langer dan 10 jaar na de datum van aankoop, omdat onderdelen na verloop van tijd kunnen slijten, of door blootstelling aan zonlicht, en onvoldoende beveiliging kunnen bieden bij een ongeluk.
- ! Gebruik dit autostoeltje NIET als een gewone stoel daar het zou kunnen vallen en letsel aan het kind tot gevolg kan hebben.
- ! Houd dit autostoeltje uit zonlicht, anders kan het te heet zijn voor de huid van het kind. Raak het stoeltje altijd eerst aan om het te testen voordat u het kind erin zet.
- ! Gebruik dit autostoeltje NIET zonder de zachte materialen.
- ! De zachte materialen mogen niet worden vervangen door iets anders behalve materialen die door de fabrikant worden aanbevolen. De zachte materialen vormen een integraal deel van de prestatie van het autostoeltje.
- ! Leg NIETS anders in dit autostoeltje dan de aanbevolen binnenkussens.
- ! Draag dit autostoeltje NIET terwijl er een kind in zit.
- ! Blijf dit autostoeltje NIET gebruiken nadat het in een lichte of ernstige botsing is geweest. Vervang het onmiddellijk daar er onzichtbare, structurele schade van de botsing kan zijn.
- ! Raadpleeg de winkelier voor problemen met betrekking tot onderhoud, reparatie en onderdelenvervangning.

Waarschuwingen

- ! Installeer dit autostoeltje NIET onder de volgende omstandigheden:
 1. Voertuigstoelen met 2-punt voertuigriemen.
 2. Voertuigstoelen die zijwaarts of achterwaarts georiënteerd zijn met betrekking tot de rijrichting van het voertuig.
 3. Voertuigstoelen die niet stabiel zijn tijdens de installatie.
- ! Zorg ervoor dat de autostoel zodanig is geïnstalleerd dat geen deel ervan beweegbare stoelen hindert of de werking van voertuigdeuren.
- ! Zorg ervoor dat de banden (schootriem) onder de buik zo laag mogelijk liggen, om het bekken goed te ondersteunen.
- ! Gebruik GEEN lastdragende contactpunten dan degene die in de aanwijzingen zijn beschreven en die op de kindergordel zijn aangegeven.
- ! Alle riemen van het kinderzitje en de autostoel moeten worden strakgetrokken maar niet gedraaid.

Productinformatie

Lees alle instructies in deze gebruiksaanwijzing voordat u het product gebruikt. Raadpleeg de winkelier rechtstreeks als u verder nog vragen heeft.

Dit is een 'universeel' veiligheidsstuij voor kinderen. Het is goedgekeurd volgens Europees voorschrift nr. 44, 04 serie amendementen, voor algemeen gebruik in voertuigen en het past op de meeste, maar niet alle, autozittingen.



Product	Groep 0+/1/2 autostoeltje
Model	C0925
Geschikt voor	Kind dat maximaal 25 kg weegt(ongeveer 7 jaar oud of jonger)
Massa groep	0+ / 1 / 2
Materialen	Kunststoffen, metaal, bekledingsstoffen
Octrooinr.	Octrooien aangevraagd
Merknaam	Joie
Website	www.joiebaby.com

Buitengelegenzachte artikelen omvatten: Zitkussen, Kruiskussen, Hoofdondersteuning en Kinderlichaamondersteuning. Controleer dat er geen onderbrekende delen zijn. Neem contact op met de winkelier als er iets ontbreekt.

Noodgevallen

In het geval van een noodgeval of ongeluk is het het belangrijkste om uw kind onmiddellijk te laten verzorgen met eerste hulp en medische behandeling.

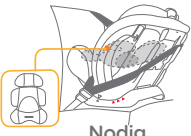
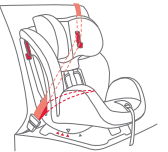
Installatiemodi

Groep	Gewicht kind	Installatiemodus	Afbeelding voor installatie	Referentieleeftijd	Stoelpositie	Instructies voor zitkussen
0+/1	Minder dan 18kg	Achterwaarts georiënteerde modus met babylichaamsondersteuning/babymodus	 Nodig 0-6 maanden	Minder dan 4 jaar	Positie 4 4	De babylichaamsondersteuning moet worden gebruikt om het kind goed vast te zetten 0-6 maanden
1	9 tot 18kg	Voorwaarts georiënteerde modus/peutermodus		1 jaar tot 4 jaar	Positie 1-3 1 2 3	Haal de babylichaamsondersteuning uit het stoeltje (babylichaamsondersteuning mag niet worden gebruikt voor kind ouder dan 6 maanden). Verwijder de schouderharnasafdekkingen, kruisband en babylichaamsondersteuning (sla deze op de geschikte opslagplaatsen op)
2	15 tot 25kg	Voorwaarts georiënteerde modus/kindermodus		3 jaar tot 7 jaar	Positie 1-2 1 2	

Belangrijk

1. Gebruik de autostoel NIET in vooruit kijkend peuter- of jongerenstand voordat het gewicht van het kind 9 kg overschrijdt. Een autostoel in peuter- of jongerenstand is gevaarlijk voor een kind onder 9 kg.
2. Wanneer het kind geschikt is voor zowel de voorwaarts of achterwaarts georiënteerde modi, wordt aanbevolen dat dit autostoeltje in de achterwaarts georiënteerde modus wordt geïnstalleerd omdat dit veiliger is.

Inzetstuk voor klein kind gebruiken



We adviseren het gebruik van de volledige kinderinzetstuk zolang de baby kleiner is dan 6 maand of tot het te groot is voor het inzetstuk. Het kinderinzetstuk verbetert de bescherming tegen zijdelingse inslagen.

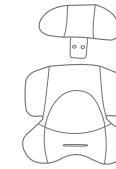

Maak de clips op de hoofdsteun los om het hoofddeel van het kinderinzetstuk te verwijderen.

Installatieproblemen

- ! Installeer deze autostoel NIET op voerigstoelen met 2-Punt Terugtrek Voertuigriemen. 1
- ! Dit autostoeltje is alleen geschikt voor autozittingen met terugtrekbare 3-Punt Terugtrek Voertuigriemen. 2
- ! Installeer dit autostoeltje NIET op autozittingen die naar de zijkant wijzen 3 of naar achteren 3 met betrekking tot de rijrichting van het voertuig.
- ! Zet de autostoel niet rechtop als een actieve airbag voorin is geïnstalleerd terwijl uw kind nog achteruit kijkend zit. Overlijden of ernstig letsel kan zich voordoen 3. Raadpleeg de eigenaarshandleiding van het voertuig voor verdere informatie.
- ! Er wordt aanbevolen dit autostoeltje te installeren op de achterbank. 3

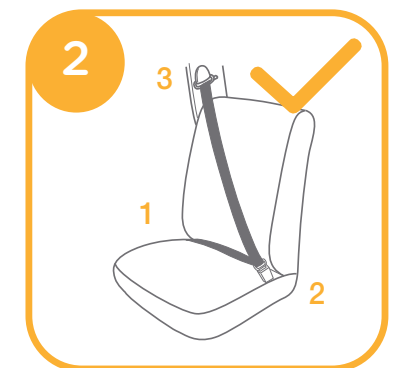
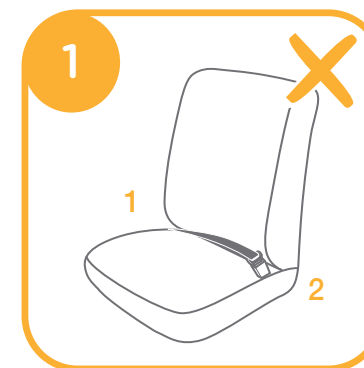

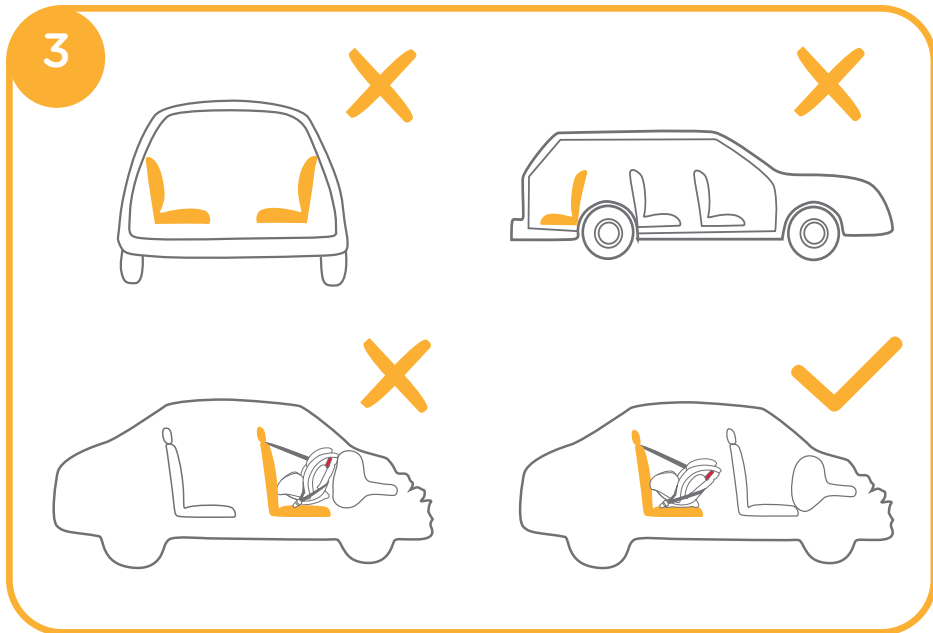

Afstellen van leunen

Druk de autostoel in de gewenste stand 4 - 1, terwijl de hendel voor de bijstelling van het achteruit leunen wordt samengeknepen 4 - 2

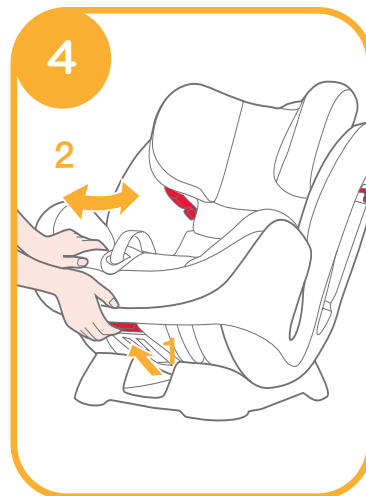

De achteruit leunende standen zijn weergegeven in 5 .
Er zijn drie achteruit leunende standen (1-3) voor de vooruit kijkende peuterstand en twee achteruit leunende standen (1-2) voor de jongerenstand 5 . De achteruit leunende stand 4 is voor de achteruit kijkende peuterstand. 5
Hoekindicatie: met bovenste en onderste driehoeken in lijn. 5

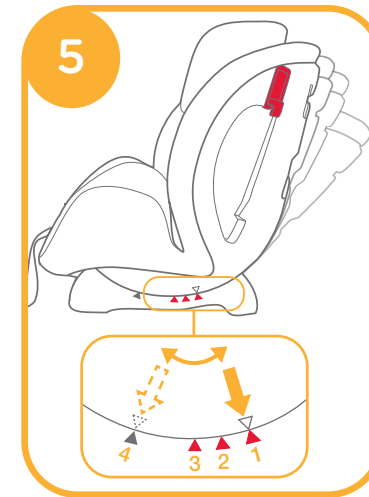

Hoogteafstelling (voor hoofdsteun en schouderharnasbanden)

Stel de hoofdsteun en schouderharnasbanden op de juiste hoogte af in overeenstemming met de lengte van het kind.

- ! Wanneer gebruikt in achterwaarts georiënteerde babymodus, moeten de sleuven voor het schouderharnas gelijk zijn met of net iets lager dan de schouders van het kind. 6 - 1
- ! Wanneer gebruikt in voorwaarts georiënteerde peutermodus, moeten de sleuven voor het schouderharnas gelijk zijn met of net iets lager dan de schouders van het kind. 6 - 2
- ! Wanneer gebruikt in voorwaarts georiënteerde kindermodus, moeten de sleuven voor het schouderharnas gelijk zijn met of net iets hoger dan de schouders van het kind. 6 - 3

Als de schouderharnasbanden niet op de juiste hoogte zijn afgesteld, kan het kind tijdens een botsing uit het autostoeltje worden geworpen.

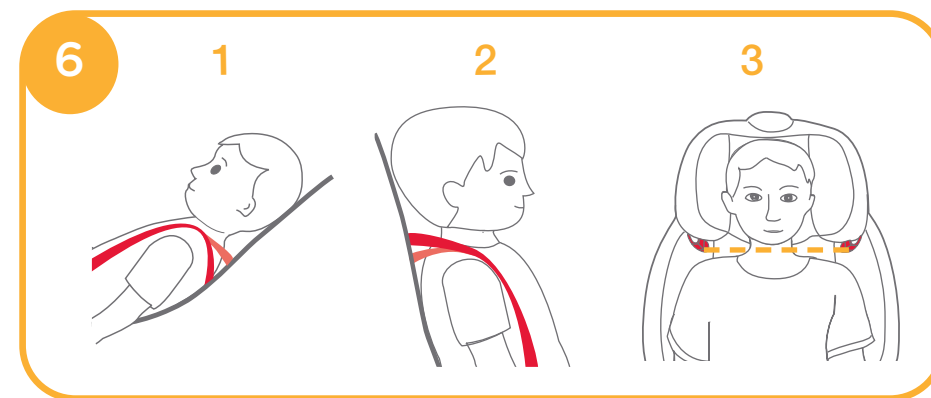

Knijp de bijstelhendel voor de hoofdondersteuning samen **7** - **1** en trek de hoofdondersteuning omhoog of druk deze naar beneden totdat de ondersteuning in één van de vijf standen klikt.

De standen van de hoofdsteun worden getoond in **7**.

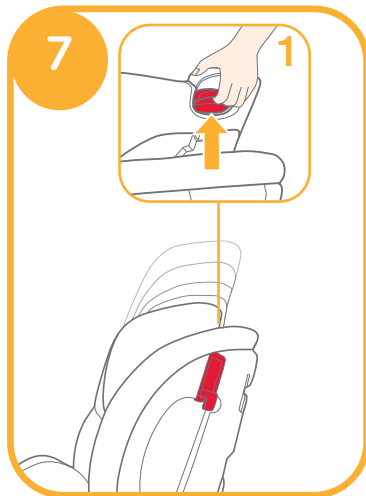

Babymodus

(voor een kind dat minder weegt dan 18 kg / pasgeborene - 4 jaar oud)

Referentieleeftijd

Pasgeborene-4 jaar oud

Stoelpositie

Positie 4 (met bovenste driehoek en blauwe driehoek in lijn, zoals getoond in **5**).

! Installeer het autostoeltje eerst op de autozitting en zet daarna het kind in het autostoeltje.

i. Installatie voor achterwaarts georiënteerde babymodus

Opmerking

1. Stel de autostoel eerst bij in de achteruit leunende stand 4. Hoekindicatie: Met bovenste driehoek en blauwe driehoek in lijn **5**. Raadpleeg [Zie 4](#) (Afstellen leunen).
2. Zorg ervoor dat de schouderharnasbanden op de juiste hoogte zijn afgesteld alvorens dit autostoeltje te installeren. Raadpleeg [Zie 6-7](#) (Hoogteafstelling voor hoofdsteun en schouderharnasbanden).
3. Wanneer de voertuigriemen worden geïnstalleerd en bijgesteld, zorg er dan voor dat zowel de schouderriem en de taillieriem niet gedraaid zijn en het juist functioneren van de voertuigriemen niet verhinderen.

1. Verwijder de babylichaamsondersteuning.

! De taillieriem van het voertuig moet onder de peuterondersteuning doorgaan.

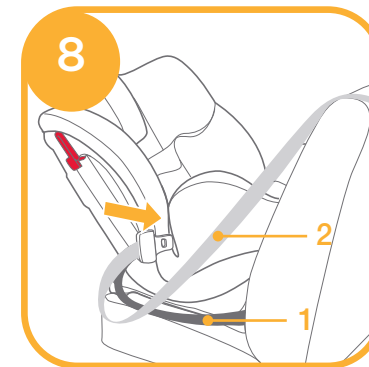

2. Voer de taillieriem van het voertuig **8** - **1** door de taillieriemgleuven van het voertuig en steek vervolgens de riemtong in de gesp **9**.

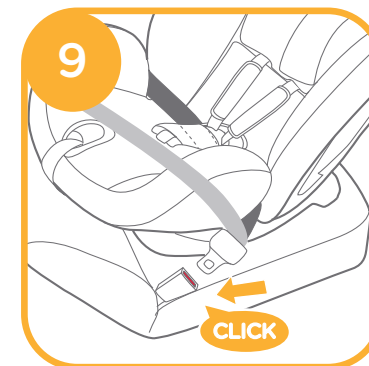

3. Installeer de schouderriem van het voertuig **8** - **2** in de twee achteruit kijkende schouderriemgleuven van het voertuig aan de achterkant van de zitschelp **10**.

! De schouderriem van het voertuig moet door de achteruit kijkende schouderriem gleuven van het voertuig gaan.

! Beugel worden gebruikt wanneer het autozitje naar achteren is

! De klemme neemt de veiligheid van de autozitje toe.

! Zet de beugel en de vaststelling touw alstublist in de zak wanneer niet in gebruik.

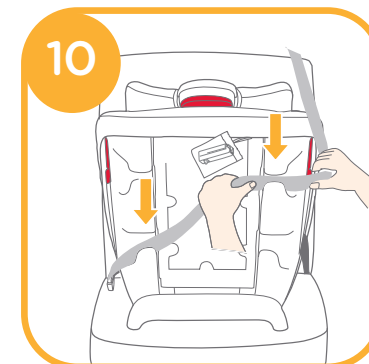

4. Verwijder de bevestigingsbeugel van de zak. ¹¹



5. Wanneer u de autostoel klikt op ¹² - 1, trekt de banden om het autostoeltje te bevestigen. ¹² - 2

! Het kinderzitje kan niet worden gebruikt als de gesp van de veiligheidsriem (vrouwelijke gesp) te lang is om het kinderzitje veilig vast te zetten. ¹² - 3

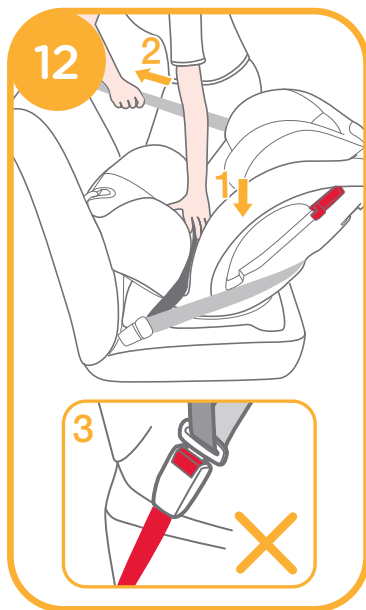

6. Druk op de knop om de beugel te openen. ¹³

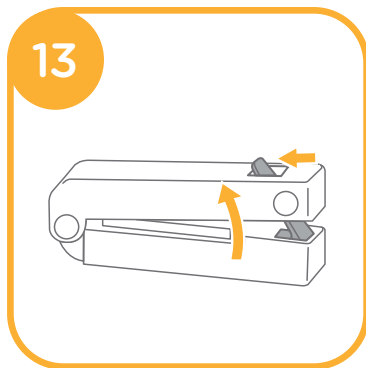

7. Steek de diagonale band door de clips, dan knijp bevestigingsbeugel. ¹⁴

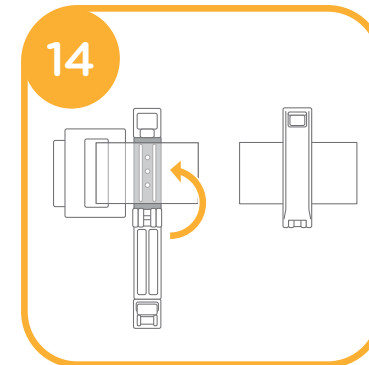

8. Bevestig opnieuw de beugel. ¹⁵

! Controleer of de autostoel goed en nauw is geïnstalleerd door de autostoel over het pad van de voertuigriem heen en weer te bewegen. Raadpleeg de eigenaarshandleiding van het voertuig voor verdere informatie. (autostoeltje mag niet meer dan 25 mm/1 inch bewegen).

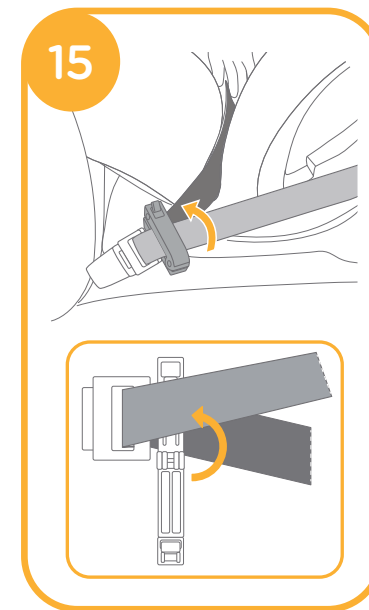

De correct gemonteerde veiligheidsgordel wordt getoond in 16.

- ! De taillieriem van het voertuig gaat door de taillieriemgleuven van het voertuig, zoals weergegeven in 16 - 1.
- ! De schouderriem van het voertuig moet door de achteruit kijkende schouderriemgleuven van het voertuig gaan, zoals weergegeven in 16 - 2.
- ! De gesp tong van het voertuig is juist vastgemaakt in de gesp, zoals weergegeven in 16 - 3.

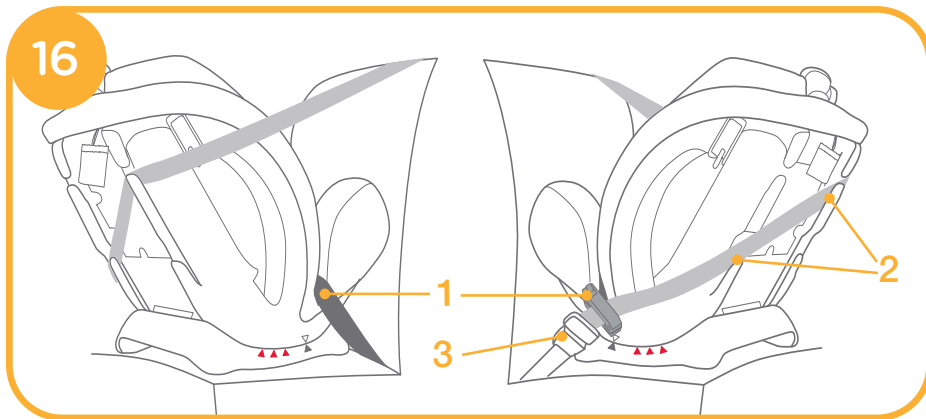

ii. Uw kind in het autostoeltje vastmaken

Opmerking

1. De babylichaamsondersteuning is voor de bescherming van het kind. Een kind van 0 – 6 maanden moet lichaamsondersteuning voor kleine kinderen (peuters) gebruiken.
2. Installeer het autostoeltje op de autozitting en zet daarna het kind in het autostoeltje.
3. Controleer nadat het kind in het stoeltje is gezet of de schouderharnasbanden op de juiste hoogte zijn. Raadpleeg Zie 6-7 (Height (Hoogteafstelling voor hoofdsteun en schouderharnasbanden)).

1. Trek de webbingafsteller omhoog 17 - 1, terwijl u de schouderharnasbanden naar de juiste lengte trekt. 17 - 2



2. Druk de rode knop omlaag om de gesp los te maken. 18

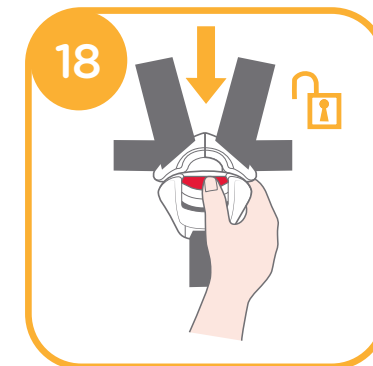

3. Zet de babylichaamsondersteuning in het autostoeltje en laat daarna de harnasbanden aan de linker en rechterkanten van het autostoeltje. 19

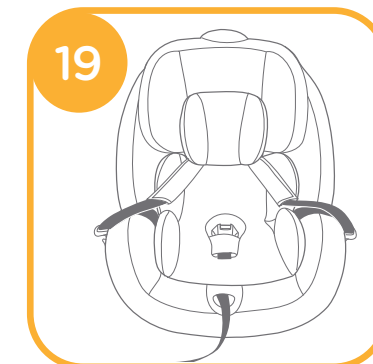

4. Zet het kind in het autostoeltje en voer beide armen door de harnasbanden. **20**

! Controleer nadat het kind in het stoeltje is gezet opnieuw of de schouderharnasbanden op de juiste hoogte zijn. Raadpleeg **Zie 6-7** (Hoogteafstelling voor hoofdsteun en schouderharnasbanden).



5. Maak de gesp vast. **21**

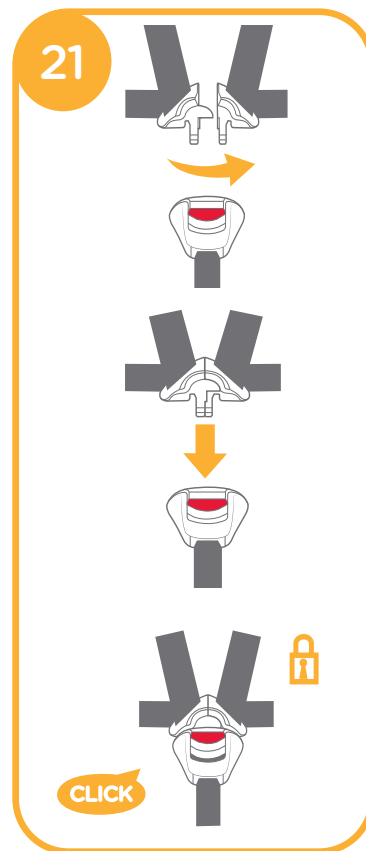

6. Trek de afstelwebbing omlaag en stel het harnas af zodat uw kind stevig vast zit. **22**

! Zorg ervoor dat de ruimte tussen het kind en de riem van het schoudergareel ongeveer de dikte van een hand is. **22**



Peutermodus

(voor kind tussen 9-18 kg/1-4 jaar oud)

Referentieleeftijd 1-4 jaar oud

Stoelpositie Positie 1-3 (met bovenste driehoek en rode driehoek in lijn **5**).

! Installeer het autostoeltje eerst op de autozitting en zet daarna het kind in het autostoeltje.

i. Installatie voor voorwaarts georiënteerde peutermodus

Opmerking

1. Stel de autostoel bij in de juiste achteruit leunende stand (3 posities voor voorwaarts georiënteerde peutermodus). Hoekindicatie: Met bovenste driehoek en rode driehoek in lijn **5**. Raadpleeg **Zie 4** (afstellen leunen).

! De stand voor het achteruit leunen moet zijn geselecteerd voordat de autostoel in het voertuig wordt geïnstalleerd. Het is niet de bedoeling dat het achteruit leunen wordt bijgesteld terwijl de autostoel in het voertuig is geïnstalleerd. Het bijstellen van het achteruit leunen terwijl de autostoel is geïnstalleerd in het voertuig kan de installatie van de autostoel los maken, wat tot ernstig letsel of overlijden kan leiden bij een aanrijding.

2. Stel de schouderharnasbanden af op de juiste hoogte alvorens het autostoeltje te installeren. Raadpleeg **Zie 6-7** (Hoogteafstelling voor hoofdsteun en schouderharnasbanden).

3. Wanneer de voertuigriemen worden geïnstalleerd en bijgesteld, zorg er dan voor dat zowel de schouderriem als de taille-riem niet gedraaid zijn en het juist functioneren van de voertuigriemen niet verhinderen.

! Alhoewel dit niet wordt aanbevolen, als een autostoel wordt geïnstalleerd op een vooruit kijkende voorstoel met luchtzak, schakel dan de luchtzak uit of beweeg de voertuigstoel zo ver mogelijk weg van de luchtzak. Raadpleeg de eigenaarshandleiding van het voertuig voor verdere informatie.

1. Voer de voertuigriem door de twee vooruit kijkende riemgleuven van het voertuig aan de achterkant van de autostoel. 23



2. Steek de gesp tong van het voertuig in de gesp. 24

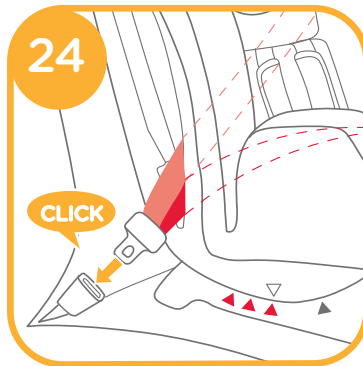

3. Trek aan de schouderriem om de autostoel goed en veilig te plaatsen terwijl de autostoel stevig in de voertuigstoel wordt gedrukt. 25

! Het kindertje kan niet worden gebruikt als de gesp van de veiligheidsriem (vrouwelijke gespkant) te lang is om het kindertje veilig vast te zetten. 25 - 1

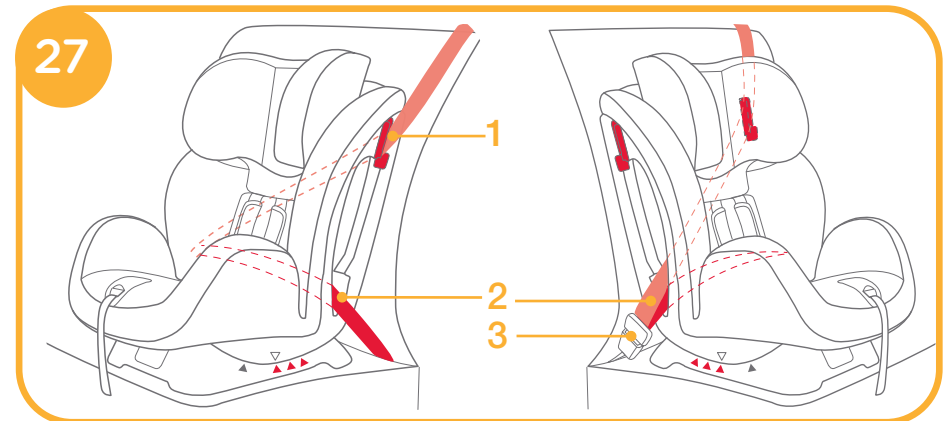
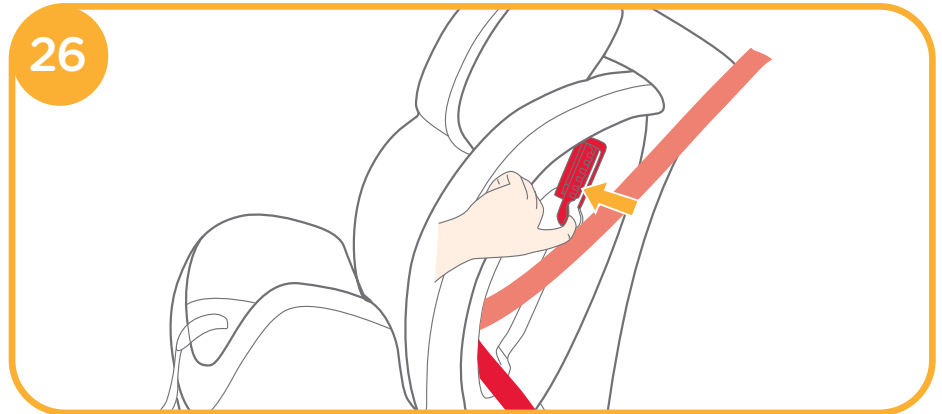

4. Open het afsluitapparaat en voer de schouderveiligheidsriem van het voertuig er doorheen. 26

! Controleer dit door het autostoeltje heen weer te bewegen bij de riemleuf (autostoeltje mag niet meer dan 25 mm/1 inch bewegen).

De gemonteerde veiligheidsgordel wordt getoond in 27.

! De schouderriem van het voertuig gaat door het afsluitapparaat. 27 - 1

! De taillieriem van het voertuig gaat door de vooruit kijkende riemgleuven van het voertuig. 27 - 2

! De gesp tong van het voertuig is juist vastgemaakt in de gesp, zoals weergegeven in. 27 - 3

ii. Uw kind in het autostoeltje vastmaken

Opmerking

1. De babylichaamsondersteuning niet gebruiken wanneer het autostoeltje wordt geïnstalleerd in de voorwaarts georiënteerde peutermodus.
2. Installeer het autostoeltje op de autozitting en zet daarna het kind in het autostoeltje.
3. Controleer nadat het kind in het autostoeltje is gezet, opnieuw of de schouderharnasbanden op de juiste hoogte zijn. Raadpleeg Zie 6-7 (Hoogteafstelling voor hoofdsteun en schouderharnasbanden).

1. Trek de webbingafsteller omhoog **17 - 1**, terwijl u de schouderharnasbanden naar de juiste lengte trekt. **17 - 2**
 2. Druk de rode knop omlaag om de gesp los te maken. **18**
 3. Laat de harnasbanden aan de linker en rechter kanten van het autostoeltje. **28**
 4. Zet het kind in het autostoeltje en maak de gesp vast. **21**
! Controleer nadat het kind in het stoeltje is gezet opnieuw of de schouderharnasbanden op de juiste hoogte zijn. Raadpleeg Zie 6-7 (Hoogteafstelling voor hoofdsteun en schouderharnasbanden).
-
5. Trek de afstelwebbing omlaag en stel het harnas af zodat uw kind stevig vast zit. **29**
! Zorg ervoor dat de ruimte tussen het kind en de riemen van het schoudergareel ongeveer de dikte van een hand is. **29**

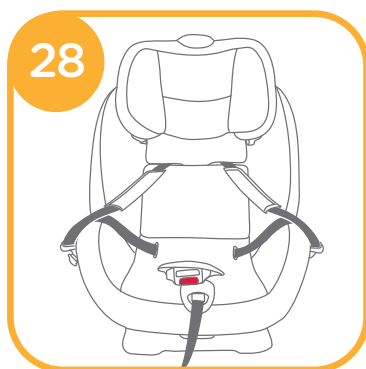

Kindermodus

(voor kind 15-25 kg/3-7 jaar oud)

Referentieleeftijd 3-7 jaar oud

Stoelpositie Standen 1-2 (met top driehoek en een rode driehoek uitgelijnd **5**).

i. Veranderen van peuterstand (modus) naar jongerenstand

1. Druk de rode knop omlaag om de gesp los te maken. **18**
2. Zoek om de kruisbeschermers te verwijderen, de elastiek aan de binnenkant van de kruisbeschermers. Trek dan de elastiek en de kruisbeschermers over de gordelgesp om ze los te halen. **30**
3. Verwijder de peuter lichaamsondersteuning en het kruiskussen.
4. Maak de knipsluitingen **31 - 1** en de haak en oog sluiting op het zitkussen los. **31 - 2**
5. Til de bovenste flap van het zitkussen omhoog en trek de onderste flap naar voren. Berg vervolgens de schouderriemen **31 - 3** en de gesp tongen op in hun opbergruimte. **31 - 4**
6. Trek de gesp door de gleuf in het zitkussen en berg vervolgens de gesp op in zijn opbergruimte. **31 - 5**
7. Breng de knipsluitingen opnieuw aan **31 - 1** en de haak en oog sluiting **31 - 2** om het zitkussen te herwinnen. **32**
! Voer bovenstaande stappen in omgekeerde volgorde uit om van jongerenmodus (stand) naar peuterstand te gaan.

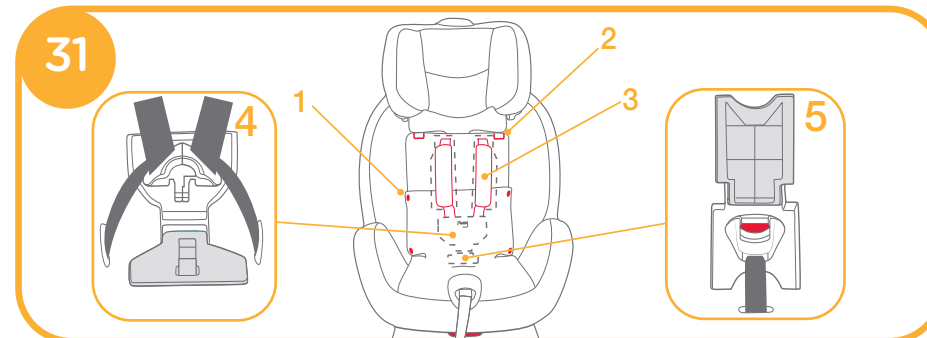
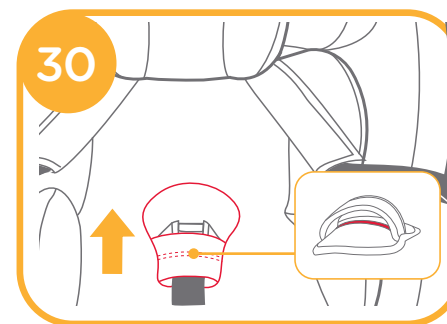

ii. Installatie voor vooruit kijkende jongerenstand

Opmerking

1. Gebruik de veiligheidsgordel van de auto alleen wanneer het autostoeltje wordt geïnstalleerd in de voorwaarts georiënteerde kindermodus. Gebruik de babylichaamsondersteuning, schouderbanden of kruisband niet. Berg de schouderbanden, gesp en gesptongen op in de opslagcompartimenten ervoor. **31**
! Alhoewel dit niet wordt aanbevolen, als een autostoel wordt geïnstalleerd op een vooruit kijkende voorstoel met luchtzak, schakel dan de luchtzak uit of beweeg de voertuigstoel zo ver mogelijk weg van de luchtzak. Raadpleeg de eigenaarshandleiding van het voertuig voor verdere informatie.
2. Stel de schouderharnasbanden op de juiste lengte af voordat u de schouderbanden en gesp in de opslagcompartimenten ervoor stopt. **17**
3. Stel de autostoel bij in de juiste achteruit leunende stand (alleen standen 1-2 zijn aanvaardbaar voor de vooruit kijkende jongerenstand). Hoekindicatie: Met de top driehoek en een rode driehoek uitgelijnd **5**. Raadpleeg **Zie 4** (Bijstelling achteruit leunen).
4. Wanneer de voertuigriemen worden geïnstalleerd en bijgesteld, zorg er dan voor dat zowel de schouderriem en de taillieriem niet gedraaid zijn en het juist functioneren van de voertuigriemen niet verhinderen. veiligheidsgordel juist te plaatsen.

1. Place your child in the child restraint. Check whether the shoulder belt guides are at proper height. Please refer to Raadpleeg **Zie 6-7** (Hoogtebijstelling voor hoofdondersteuning en schoudergareel riemen).
2. Installeer de schouderriemen van het voertuig door de schouder riemgeleiders van het voertuig **33 - 1** en voer de taillieriem van het voertuig door de taillieriemgleuven van het voertuig zoals weergegeven in **33 - 2**. Steek de riemtong van het voertuig in de gesp.

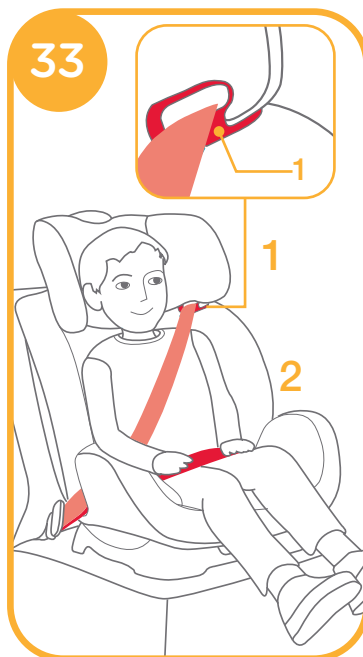

- ! De schouderriem moet door de schouderriemgeleider gaan. **34 - 1**

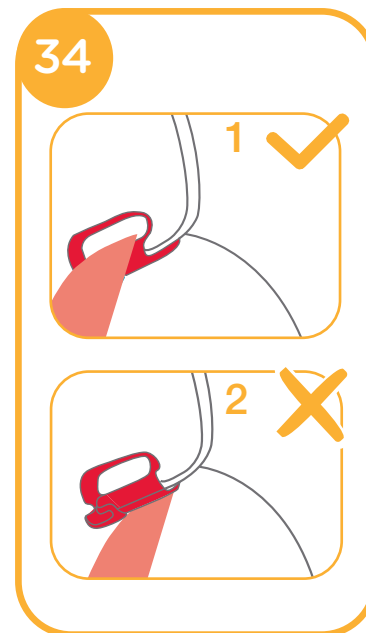

- ! De taillieriem moet door de zittinggleuven gaan. **35 - 1**
- ! De gesptong van het voertuig is juist vastgemaakt in de gesp, zoals weergegeven in. **35 - 2**
- ! Het kinderzitje kan niet worden gebruikt als de gesp van de veiligheidsriem (vrouwelijke gesp kant) te lang is om het kinderzitje veilig vast te zetten. **35 - 3**

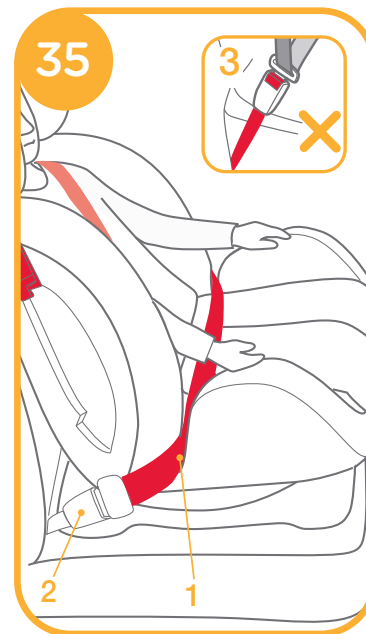

36

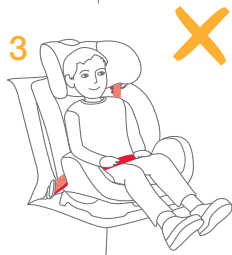
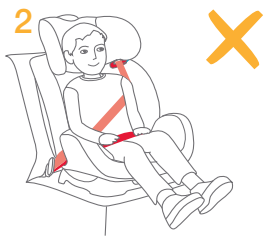

- ! Gebruik nooit een 2-punt voertuigriem over de voorkant van het kind. 36 - 1
- ! Gebruik de schouderriem van het voertuig niet los of onder de arm van het kind geplaatst. 36 - 2
- ! Gebruik de schouderriem van het voertuig niet achter de rug van het kind. 36 - 3
- ! Laat het kind niet in de autostoel naar beneden glijden. 36 - 4

Assemblage zachte goederen

1. Verwijder de stoelverkleiner.
2. Om de schouderbeschermers te verwijderen maakt u de beschermers los en daarna de banden met klittenband. 37
3. Druk de rode knop omlaag om de gesp los te maken. 18
4. Maak de haak en oog sluiting los op de hoofdondersteuning 31 - 2 van de gleuven in de schouderriemgeleiders van het voertuig, verwijder vervolgens de bedekking van de hoofdondersteuning.
5. Maak de knipsluitingen aan de zijkanten van het zitkussen los. 31 - 1
6. Maak de elastieken tabs van de zitschelp los, die zich achter de hoofdondersteuning bevinden.
7. Maak het stoffen hulpstuk los van de bovenste achterkant van de zitschelp.
8. Trek de gesp door de gleuf in het zitkussen en verwijder vervolgens het zitkussen uit de zitschelp.

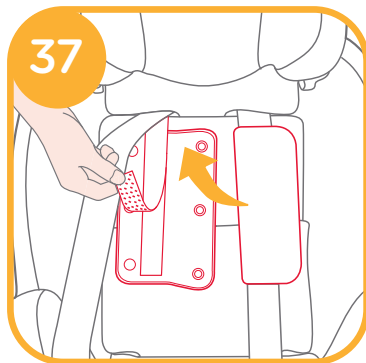

De zachte goederen kunnen opnieuw geassembleerd worden door bovenstaande stappen in omgekeerde volgorde uit te voeren.

- ! Raadpleeg Zie 30-32 (Omzetten van peuterstand naar jongerenstand) voor het juist doorvoeren van het gareel door het zitkussen.

Gebruik van de kap

- ! Gebruik deze kap alleen met het Stages-autozitje.
- ! De kap kan worden gebruikt voor zowel vooruit als achteruit kijkende modus.

38

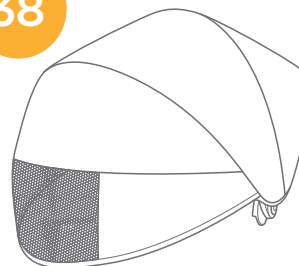

39

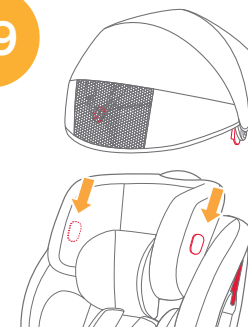

40

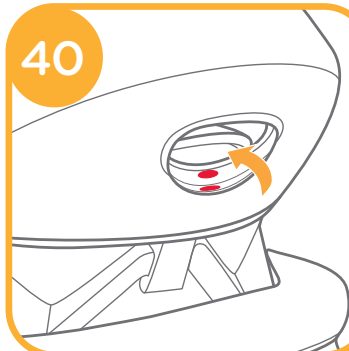

41

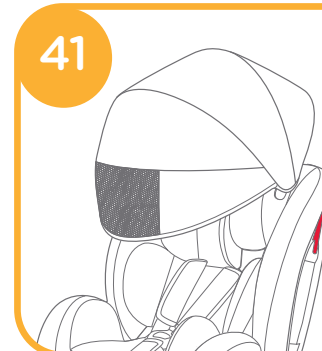

42

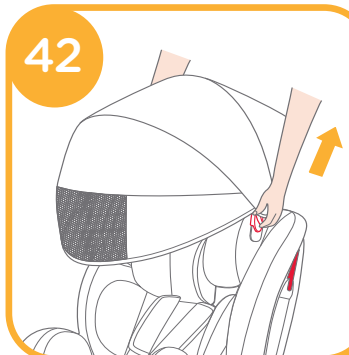

43

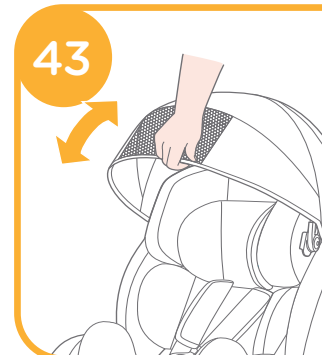

Verzorging en onderhoud

- ! Verwijder bij gebruik van het autostoeltje in peuter of kindermodus de babylichaamsondersteuning en berg dit ergens op zodat het kind er niet bij kan.
- ! Was de zachte artikelen in een wasmachine met koud water onder 30° C.
- ! De zachte materialen niet strijken.
- ! De zachte materialen niet bleken of chemisch reinigen.
- ! Gebruik geen onverdund neutraal wasmiddel, benzine of ander organisch oplosmiddel om het autostoeltje te wassen. Dit kan schade aan het autostoeltje toebrengen. Gebruik alleen milde, zachte wasmiddelen met water en een zachte doek om de schelp van de autostoel, het gareel en de bedekkingen van de schouderriemen te reinigen.
- ! De schouderriemen van het gareel kunnen niet worden verwijderd. Reinig alleen met een zacht wasmiddel, water en een zachte doek.
- ! Wring de zachte materialen niet met veel kracht om ze te drogen. Dit kan de zachte materialen kreuken.
- ! Laat de zachte materialen alleen in de schaduw aan de lijn drogen. Gebruik geen droogtrommel om de zachte materialen te drogen.
- ! Verwijder de autostoel uit het voertuig als de stoel voor langere tijd niet wordt gebruikt. Berg de autostoel op een koele, droge plaats op waar het kind er niet bij kan.
- ! Verwijder schuimrubberen inzetstuk uit de lichaamsondersteuning voor kleine kinderen alvorens deze met een machine te wassen. Raadpleeg Illustratie wanneer het schuimrubberen inzetstuk opnieuw wordt teruggezet in de lichaamsondersteuning voor kleine kinderen (peuters).

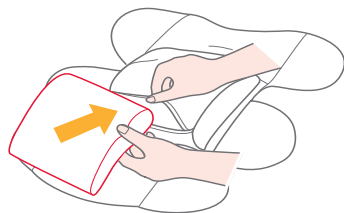

EL Συγχαρητήρια

Έχετε αγοράσει ένα κάθισμα αυτοκινήτου υψηλής ποιότητας και πλήρως πιστοποιημένο. Το προϊόν είναι κατάλληλο για χρήση έως 25kg (περίπου έως 7 ετών). Διαβάστε προσεκτικά τις οδηγίες του εγχειριδίου και ακολουθήστε τις οδηγίες βήμα-βήμα. Αυτός είναι ο μοναδικός τρόπος να προφυλλάξετε το παιδί σας από σοβαρό τραυματισμό ή θάνατο σε περίπτωση σοβαρού ατυχήματος και να παρέχετε άνεση στο παιδί σας κατά τη χρήση.

Παρακαλώ Επιβεβαιώστε

Βεβαιωθείτε ότι το όχημα σας είναι εφοδιασμένο με ζώνη ασφαλείας 3-σημείων. Οι ζώνες ασφαλείας μπορεί να είναι διαφορετικές στο σχεδιασμό και στο μήκος ανάλογα με τον κατασκευαστή, την ημερομηνία κατασκευής, καθώς και το είδος των οχημάτων. Το κάθισμα αυτοκινήτου είναι κατάλληλο μόνο για χρήση σε οχήματα εφοδιασμένα με ζώνη ασφαλείας 3 σημείων σύμφωνα με τα Ευρωπαϊκά πρότυπα UN/ECE No16 ή άλλα ισοδύναμα πρότυπα

Λίστα

- 1 Ρυθμιζόμενο προσκέφαλο
- 2 Πλευρική στήριξη
- 3 Πόρπη
- 4 Κάλυμμα ρύθμισης ζωνών
- 5 Ιμάντες ρύθμισης -σύσφιξης ζώνης
- 6 Λαβή ρύθμισης ανάκλισης
- 7 Σύστημα κλειδώματος ζωνών
- 8 Μαξιλαράκι καβάλου
- 9 Ιμάντας πρόσδεσης ώμων
- 10 Μαξιλαράκια ώμων
- 11 Μαξιλάρι για Βρεφική χρήση
- 12 Σύστημα ασφάλισης ζωνών πρόσδεσης 3 σημείων
- 13 Λαβή Ρύθμισης προσκέφαλου
- 14 Οδηγός ζώνης για αντίθετη χρήση
- 15 πίσω κάλυμμα
- 16 θήκη εγχειρίδιο οδηγίων
- 17 έδρα καθίσματος
- 18 κέλυφος του καθίσματος
- 19 οδηγός ζώνης 3 σημείων για χρήση με φορά προς τα εμπρός
- 20 Οδηγός Ζώνης Μέσης του Οχήματος
- 21 Οδηγός Ζώνης Ωμου του Οχήματος
- 22 Μαλακά εξαρτήματα
- 23 Το κλιπ ασφάλισης

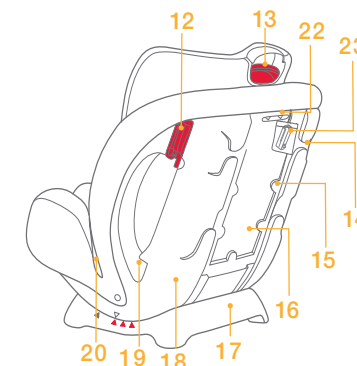
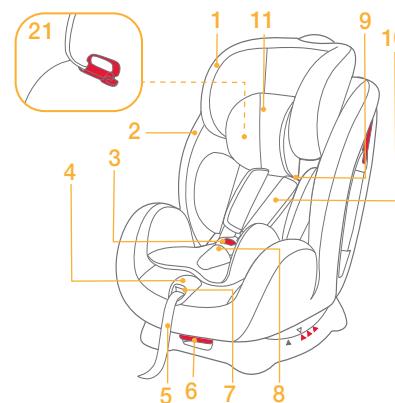

Αξεσουάρ

(δεν περιλαμβάνονται)

Κουκούλα (σε ορισμένα μοντέλα)

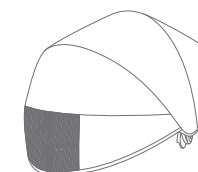

ΠΡΟΣΟΧΗ

- ! Κανένα κάθισμα αυτοκινήτου δεν μπορεί να σας εγγυηθεί την μέγιστη προστασία σε ένα ατύχημα. Παρόλα αυτά η σωστή χρήση του καθίσματος μειώνει τον κίνδυνο τραυματισμού ή θανάτου.
- ! Αυτό το κάθισμα είναι σχεδιασμένο για χρήση έως 25kg (περίπου έως 7 ετών).
- ! Μην εγκαταστήσετε ή χρησιμοποιήσετε το κάθισμα μέχρι να διαβάσετε τις οδηγίες χρήσεως.
- ! Μην εγκαταστήσετε ή χρησιμοποιήσετε το κάθισμα χωρίς να ακολουθήσετε τις οδηγίες γιατί μπορεί να προκαλέσετε ατύχημα βάζοντας σε κίνδυνο το παιδί σας.
- ! Μην κάνετε τροποποιήσεις στο κάθισμα αυτοκινήτου και μην χρησιμοποιείτε εξαρτήματα από άλλα εργοστάσια.
- ! Μην χρησιμοποιείτε το κάθισμα σε περίπτωση που λείπουν εξαρτήματα.
- ! Μην αφήνετε το παιδί μόνο του στο παιδικό κάθισμα και στο αυτοκίνητο.
- ! Μην βάζετε στο παιδί σας μεγάλο μεγέθους ρούχα όταν χρησιμοποιείτε αυτό το παιδικό κάθισμα. Αυτό μπορεί να αποτρέψει το παιδί σας από το να είναι σωστά δεμένο.
- ! Μην αφήνετε στο παιδικό κάθισμα άλλα αντικείμενα. Αντικείμενα μπορεί να μετατοπιστούν ή να μετακινούνται και μπορούν να τραυματίσουν τους επιβάτες σε μια απότομη στροφή ή σε ένα απότομο φρενάρισμα ή σύγκρουση. Αφαιρέστε το κάθισμα αυτοκινήτου από το όχημα όταν δε το χρησιμοποιείτε.
- ! Το παιδικό κάθισμα δεν μπορεί να χρησιμοποιηθεί στην μπροστινή θέση καθίσματος με ενεργοποιημένο αερόσακο.
- ! Μην χρησιμοποιείτε «χρησιμοποιημένο» κάθισμα αυτοκινήτου ή κάθισμα που δεν ξέρετε την προέλευση του προφυλάσσοντας έτσι την ασφάλεια του παιδιού σας.
- ! Μην χρησιμοποιείτε σχοινιά ή άλλα υποκατάστατα για να ασφαλίσετε το κάθισμα ή το παιδί σας στο κάθισμα. Να χρησιμοποιείτε μόνο τις ζώνες του αυτοκινήτου.
- ! Τα μέρη αυτού του καθίσματος δεν πρέπει ποτέ να λιπαίνονται με οποιοδήποτε τρόπο.
- ! Πάντα να ασφαρίζετε το παιδί σας ακόμη και αν η απόσταση που θα διανύσετε είναι μικρή.
- ! Μην το χρησιμοποιείτε σαν απλό κάθισμα καθώς μπορεί να πέσει και να τραυματίσει το παιδί σας.
- ! Παρακαλώ μην εκθέτετε στο κάθισμα στο ηλιο καθώς μπορεί να είναι πολύ ζεστό για το δέρμα του παιδιού σας. Πάντα να τσεκάρετε το κάθισμα πριν τοποθετήσετε το παιδί σας.
- ! Μην χρησιμοποιείτε το κάθισμα χωρίς τα υφάσματα.
- ! Μην αντικαταστήσετε τα υφάσματα με άλλα που δεν εγκρίνονται από το εργοστάσιο τα υφάσματα αποτελούν αναπόσπαστο μέρος της απόδοσης του καθίσματος αυτοκινήτου.
- ! Μην χρησιμοποιήσετε άλλα εσωτερικά μαξιλαράκια από αυτά που συνιστά το εργοστάσιο.
- ! Μην μεταφέρετε το κάθισμα με το παιδί πάνω σε αυτό.
- ! Μην συνεχίσετε να χρησιμοποιείτε το κάθισμα εάν έχει χαλάσει ένα εξάρτημα, ακόμη και αν είναι κάτι μικρό. Αντικαταστήστε τη ζημιά πρώτα καθώς μπορεί να προκληθεί ατύχημα.
- ! Συμβουλευτείτε τον αντιπρόσωπο για θέματα Συντήρησης, Επισκευής και Αντικατάστασης.
- ! Μην εγκαταστήσετε το κάθισμα κάτω από τις παρακάτω συνθήκες.
 1. Αυτοκίνητα με σύστημα 2 ζωνών ασφαλείας.
 2. Καθίσματα αυτοκινήτων που κοιτάνε πλάγια ή προς τα πίσω σε σχέση με την κατεύθυνση κίνησης του οχήματος.
 3. Καθίσματα που είναι ασταθή κατά την εγκατάσταση.
- ! Βεβαιωθείτε ότι το κάθισμα αυτοκινήτου έχει εγκατασταθεί έτσι ώστε κανένα κομμάτι δεν παρεμβαίνει στα καθίσματα ή στις πόρτες.
- ! Βεβαιωθείτε ότι οι ιμάντες είναι χαμηλά έτσι ώστε να ασφαλίζουν σωστά την λεκάνη
- ! ΜΗΝ χρησιμοποιείτε οποιαδήποτε σημεία επαφής που φέρουν το φορτίο αλλά από εκείνα που περιγράφονται στις οδηγίες και σημειώνονται στο κάθισμα
- ! Οι ιμάντες του καθίσματος και του οχήματος πρέπει να είναι καλά τεντωμένες και όχι στριμμένες.

Πληροφορίες Προϊόντος

Προϊόν	Group 0+ / 1 / 2 κάθισμα αυτοκινήτου
Μοντέλο	C0925
Κατάλληλο για	Χρήση έως 25kg (περίπου έως 7 ετών)
Υλικά	Πλαστικά, Μεταλλικά
Γκρουπ	0+ / 1 / 2
Patent no	Εκκρεμούν
Όνομα Εταιρείας	Joie
Ιστότοπος	www.joiebaby.com







Διαβάστε προσεκτικά τις οδηγίες από το εγχειρίδιο. Σε περίπτωση απορίας επικοινωνήστε με το πωλητή σας άμεσα.

Το κάθισμα αυτοκινήτου έχει "Universal" σύστημα συγκράτησης. Εγκεκριμένο από τον Ευρωπαϊκό κανονισμό Νο. 44, 04 και είναι κατάλληλο για τα περισσότερα οχήματα.

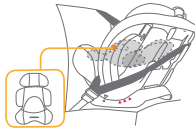
ΕΠΕΙΓΟΝ

Σε περίπτωση έκτακτης ανάγκης ή ατυχήματος, είναι σημαντικό να έχει το παιδί σας άμεση ιατρική περίθαλψη.

Τρόποι εγκατάστασης

Γκρούπ	Βάρος Παιδιού	Λειτουργία Εγκατάστασης	Σχέδιο Εγκατάστασης	Προτεινόμενη Ηλικία	Θέση καθίσματος	Οδηγίες Μαλακών εξαρτημάτων
0+/1	Λιγότερο από 18 kg	Φορά προς τα εμπρός	 απαραίτητα 0-6 μηνών	Μικρότερο από 4 ετών	Θέση 4 	Ο μειωτήρας πρέπει να χρησιμοποιηθεί από 0 έως 6 μηνών για να κρατάει το παιδί σταθερά
1	9-18kg	Βρεφική Χρήση /Με φορά προς τα πίσω		Από 1 έτους έως 4 ετών	Θέση 1-3 	Ο μειωτήρας δεν πρέπει να χρησιμοποιείται για παιδιά άνω των 6 μηνών
2	15-25kg	Νεανική Χρήση/Με φορά προς τα πίσω		Από 3 ετών έως 7 ετών	Θέση 1-2 	Αφαιρέστε τον μειωτήρα και τα μαλακά εξαρτήματα. Αποθηκεύστε τα στη κατάλληλη θέση

ΣΗΜΑΝΤΙΚΟ!

- Μην χρησιμοποιείτε το κάθισμα με φορά προς τα εμπρός σε παιδί που δεν το επιτρέπει το βάρος του που είναι τα 9 κιλά. Το κάθισμα στη παιδική και νεανική χρήση είναι επικίνδυνο για παιδιά που είναι κάτω των 9 κιλών.
- Όταν το παιδί είναι κατάλληλο για να κάθεται και με ανάποδη φορά αλλά και με φορά προς τα εμπρός είναι καλύτερο να τοποθετήσετε το κάθισμα με την ανάποδη φορά καθώς είναι πιο ασφαλές.

Χρήση μαξιλαριού υποστήριξης για μικρά παιδιά



Σας συνιστούμε να χρησιμοποιείτε το μειωτήρα του καθίσματος όταν το μωρό είναι κάτω από 6 μήνας ή μέχρι να το ξεπεράσει. Ο μειωτήρας αυξάνει την προστασία από πλευρική σύγκρουση.



Αποσυνδέστε τα τρουκς από το στήριγμα του κεφαλιού για να αφαιρέσετε τον μειωτήρα

Εγκατάσταση

Βλέπε φωτογραφίες 1 - 3

- ! Μην εγκαταστήσετε το παιδικό κάθισμα σε αυτοκίνητο με σύστημα 2-ζωνών. **1**
- ! Το συγκεκριμένο κάθισμα αυτοκινήτου είναι κατάλληλο για σύστημα 3 ζωνών. **2**
- ! Μην εγκαταστήσετε αυτό το παιδικό κάθισμα σε καθίσματα οχημάτων που κοιτάνε προς τα πλάγια **3** ή προς τα πίσω **3** σε σχέση με την κατεύθυνση κίνησης του οχήματος.
- ! Μην τοποθετείτε το κάθισμα αυτοκινήτου σε θέσεις που είναι ενεργοποιημένος ο αερόσακος, όταν το παιδί σας είναι ακόμη στην θέση με φορά προς τα εμπρός. Μπορεί να προκληθεί ατύχημα **3**. Παρακαλώ να δείτε το εγχειρίδιο του αυτοκινήτου σας για παραπάνω πληροφορίες.
- ! Συνιστάται να εγκαταστήσετε αυτό το παιδικό κάθισμα στο πίσω κάθισμα του αυτοκινήτου. **3**

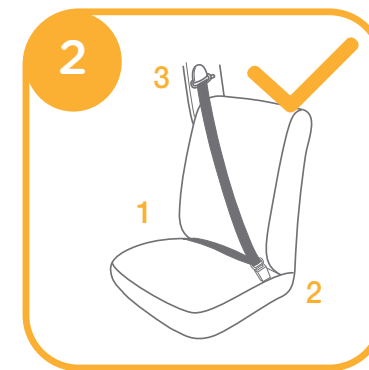
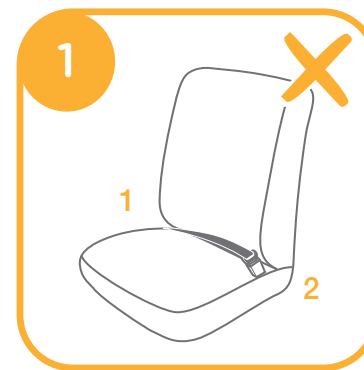

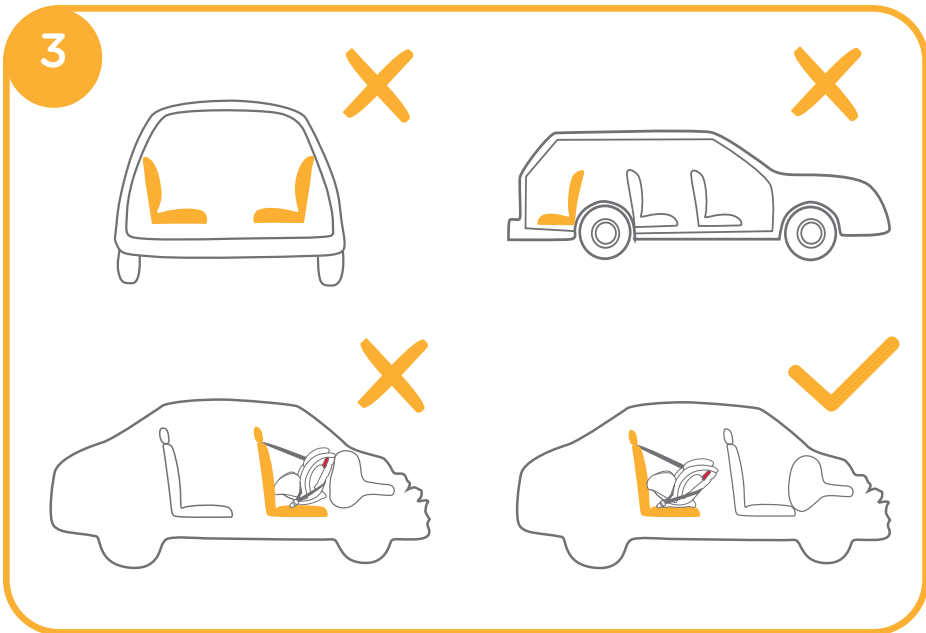

Ανακλινόμενη Προσαρμογή

Βλέπε φωτογραφίες 4 - 5

Πιέστε την ανακλινόμενη λαβή ρύθμισης 4 - 1, και ρυθμίστε το κάθισμα του αυτοκινήτου στην κατάλληλη θέση 4 - 2.



Οι ανακλινόμενες θέσεις εμφανίζονται στη φωτο 5 . Υπάρχουν τρεις θέσεις ανάκλισης (1-3) με φορά προς τα εμπρός και δύο θέσεις ανάκλισης (1-2) με φορά προς τα πίσω για νεανική χρήση 5 . Η θέση ανάκλισης 4 είναι για φορά προς τα πίσω για βρεφική χρήση 5 . Ένδειξη ανάκλισης : Σωστή ανάκλιση είναι με τις τριγωνικές ενδείξεις ευθυγραμμισμένες ανάλογα τη θέση που επιθυμείτε 5 .

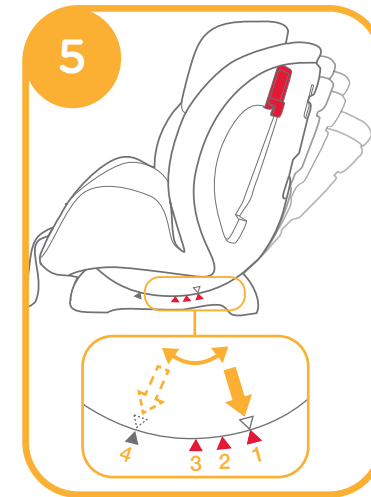

Ρύθμιση Ύψους

(Στήριξη της κεφαλής και ιμάντες πρόσδεσης ώμων)

Βλέπε φωτογραφίες 6 - 7

Παρακαλώ ρυθμίστε το μαξιλάρι για το κεφάλι και τους ιμάντες πρόσδεσης ώμου ανάλογα με το ύψος του παιδιού.

- ! όταν χρησιμοποιείται με την φορά προς τα πίσω (βρεφική χρήση) η σχισμή του ιμάντα ώμου πρέπει να είναι ακριβώς κάτω από τους ώμους του παιδιού. 6 - 1
- ! όταν χρησιμοποιείται με την φορά προς τα εμπρός (παιδική χρήση) η σχισμή του ιμάντα ώμου πρέπει να είναι πάνω από τους ώμους του παιδιού. 6 - 2
- ! όταν χρησιμοποιείται με τη φορά προς τα εμπρός (νεανική χρήση) η σχισμή του ιμάντα ώμου πρέπει να είναι πάνω από τους ώμους του παιδιού. 6 - 3

Αν οι ιμάντες πρόσδεσης ώμου δεν είναι στο σωστό ύψος το παιδί μπορεί να τραυματιστεί σε περίπτωση ατυχήματος .

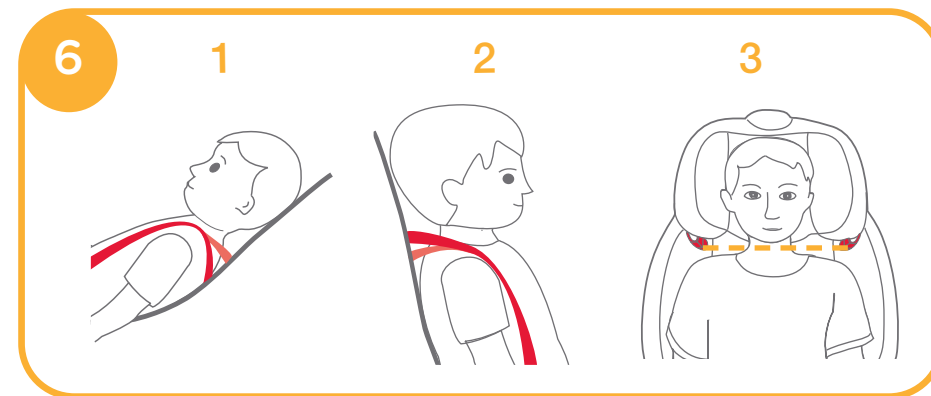

Πιέστε τη λαβή για το στήριγμα κεφαλής **7-1** και τραβήξτε προς τα πάνω ή σπρώξτε προς τα κάτω μέχρι να ασφαλίσει σε μία από τις πέντε θέσεις .

Οι θέσεις για το στήριγμα κεφαλής φαίνονται στη φωτογραφία **7** .

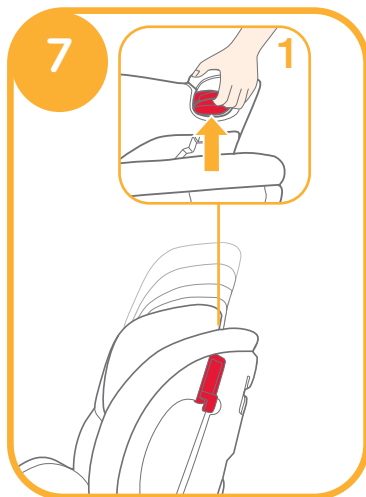

Βρεφική Χρήση

(για χρήση κάτω των 18kg/Νεογέννητα έως 4 χρόνων)

Βλέπε φωτογραφίες **8 - 22**

Προτεινόμενη ηλικία

Νεογέννητο έως 4 χρόνων

Θέση καθίσματος

θέση 4 (με το τρίγωνο και το μπλε τρίγωνο ευθυγραμμισμένα-όπως φωτό **5** .

! Παρακαλώ εγκαταστήστε το κάθισμα στο όχημα και μετά βάλτε το παιδί στο κάθισμα αυτοκινήτου .

ι. Εγκατάσταση με τη φορά προς τα πίσω (Βρεφική χρήση)

Βλέπε φωτογραφίες **8 - 16**

Σημείωση

1. Πρώτα ρυθμίστε το κάθισμα στην ανακλινόμενη θέση 4. Ενδειξη γωνίας :Με το τρίγωνο και το μπλε τρίγωνο ευθυγραμμισμένα **5** . παρακαλώ ανατρέξτε στη **φωτογραφίες 4** (Ρύθμιση Ανάκλισης)
2. Σιγουρευτείτε ότι οι ιμάντες πρόσδεσης ώμων είναι ρυθμισμένοι στο σωστό ύψος πριν εγκαταστήσετε το κάθισμα. Παρακαλώ ανατρέξτε στη **φωτογραφίες 6-7** (Στήριξη της κεφαλής και ιμάντες πρόσδεσης ώμων).
3. Αφού εγκαταστήσετε και ρυθμίσετε τις ζώνες ασφαλείας, σιγουρευτείτε ότι και οι ζώνες ώμων αλλά και οι διαγώνιες ζώνες του αυτοκινήτου δεν είναι στριμμένες γιατί ενδέχεται να μην λειτουργούν σωστά .

1. Αφαίρεση του μειωτήρα .

! Οι ζώνες της μέσης του αυτοκινήτου πρέπει να περάσουν κάτω από το μειωτήρα.

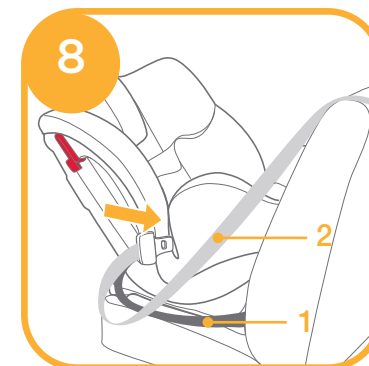

2. Περάστε τη ζώνη του αυτοκινήτου **8-1** στο κομμάτι της λεκάνης μέσα από τους οδηγούς του καθίσματος και μετά κουμπώστε τη ζώνη του αυτοκινήτου στο κούμπωμα **9** .

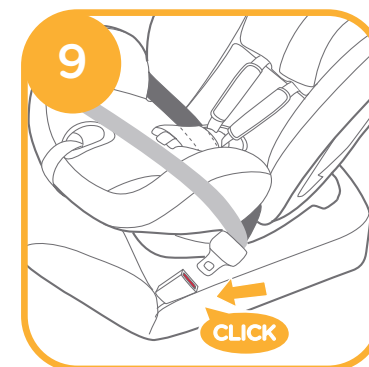

3. Τοποθετήστε τη ζώνη του ώμου **8-2** μέσα από τους οδηγούς που βρίσκονται στο πίσω μέρος του καθίσματος (δεξιά-αριστερά) **10** .

! Η ζώνη του ώμου πρέπει να περάσει μέσα από τους οδηγούς της πλάτης του καθίσματος.

! Το κλιπ ασφάλισης χρησιμοποιείται μόνο όταν το κάθισμα χρησιμοποιείται με φορά προς τα πίσω.

! Το κλιπ ασφάλισης θα καταστήσει το κάθισμα ασφαλέστερο .

! Παρακαλώ αντικαταστήστε το κλιπ ασφάλισης και αποθηκεύστε στην τσάντα όταν δεν είναι σε χρήση.



4. Αφαιρέστε το κλιπ ασφάλισης από την τσάντα. **11**

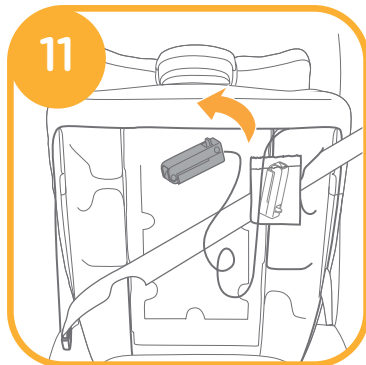

5. Ενώ πιέζετε το κάθισμα κάτω σταθερά στο κάθισμα του οχήματος, **12 - 1** τραβήξτε τον ιμάντα ώμου του οχήματος για να στερεώσετε το κάθισμα σφιχτά και με ασφάλεια. **12 - 2**

! Το κάθισμα δεν μπορεί να χρησιμοποιηθεί εάν η ζώνη ασφαλείας του αυτοκινήτου πόρπη (θηλυκό άκρο πόρπη) είναι πολύ μακριά για να δέσει το κάθισμα με ασφάλεια. **12 - 3**

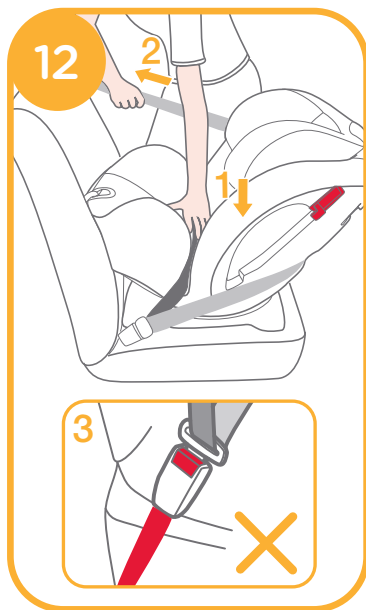

6. Πατήστε το κουμπί για να ανοίξετε το κλιπ ασφάλισης. **13**

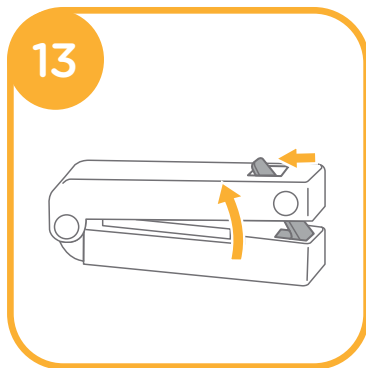

7. Περάστε το διαγώνιο ιμάντα μέσα από το κλιπ ασφάλισης, και στη συνέχεια σφίξτε το κλιπ ασφάλισης. **14**

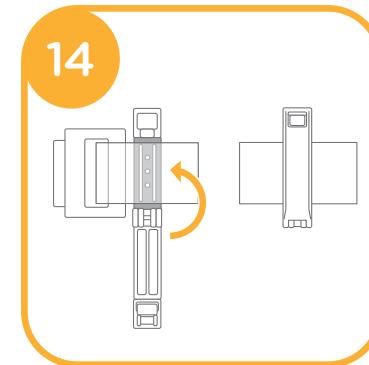

8. Σφίξτε ξανά το κλιπ ασφάλισης. **15**

! Παρακαλώ ελέγξτε ότι το κάθισμα έχει ασφαλίσει σωστά μετακινώντας την πλάτη του καθίσματος προς τα εμπρός ή προς τα πίσω. Το κάθισμα δεν πρέπει να μετακινείται παραπάνω από 25mm/1

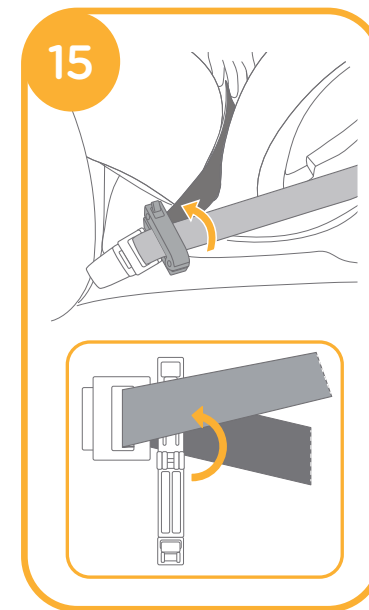

- ! Η σωστή τοποθέτηση της ζώνης του αυτοκινήτου αποτυπώνεται στη φωτογραφία . 16 - 1.
- ! Η σωστή τοποθέτηση της ζώνης της λεκάνης αποτυπώνεται στη φωτογραφία . 16 - 2.
- ! Η σωστή τοποθέτηση της ζώνης ώμου αποτυπώνεται στη φωτογραφία . 16 - 3.

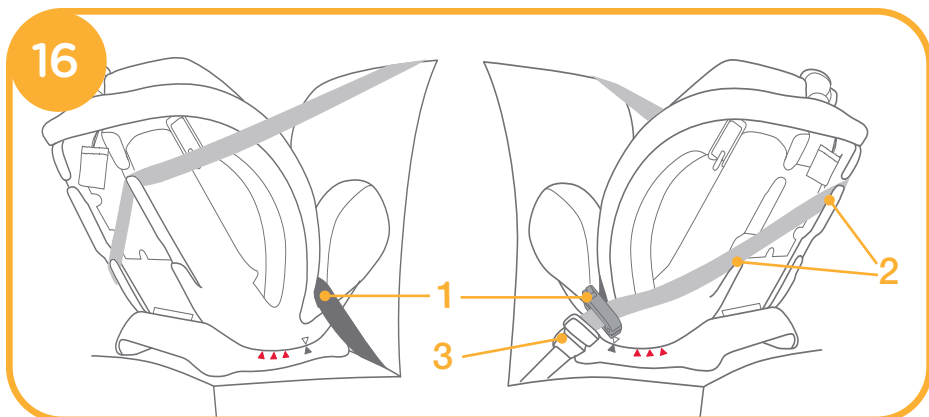

ii. Ασφαλίστε το παιδί σας στο κάθισμα αυτοκινήτου

Βλέπε φωτογραφίες 17 - 22

Σημείωση

1. Ο μειωτήρας παρέχει για την ασφάλεια του παιδιού .Παιδιά από 0 έως 6 μηνών πρέπει να το χρησιμοποιούν.
2. Παρακαλώ εγκαταστήστε το κάθισμα στο όχημα και μετά βάλτε το παιδί στο κάθισμα αυτοκινήτου .
3. Αφού τοποθετήσετε το παιδί στο κάθισμα αυτοκινήτου σιγουρευτείτε ότι οι ιμάντες πρόσδεσης ώμων είναι ρυθμισμένοι στο σωστό ύψος .Παρακαλώ ανατρέξτε στην φωτογραφίες 6-7 (Στήριξη της κεφαλής και ιμάντες πρόσδεσης ώμων).

1. Ενώ πατάτε το κουμπί ρύθμισης των ιμάντων, τραβήξτε τους δύο ιμάντες ώμου του παιδικού καθίσματος. 17



2. Πιέστε το κόκκινο κουμπί κάτω για να απεμπλακεί η ζώνη. 18

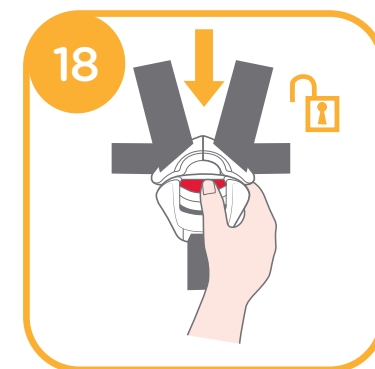

3. Τοποθετήστε το μειωτήρα στο κάθισμα και μετά αφήστε τους ιμάντες στις άκρες του καθίσματος. 19

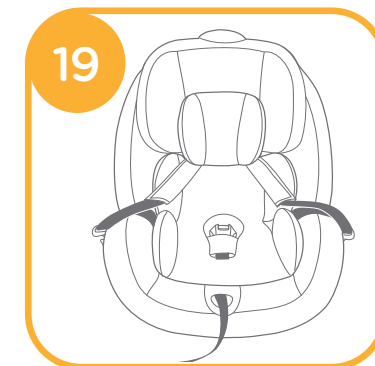

4. Τοποθετήστε το παιδί στο κάθισμα και περάστε τα χέρια του μέσα από τις ζώνες . 20

! Αφού καθήσει το παιδί παρακαλώ να σιγουρευτείτε ότι οι ιμάντες πρόσδεσης ώμων είναι σωστά ρυθμισμένοι .Παρακαλώ ανατρέξτε στη **φωτογραφίες 6-7** (Στήριξη της κεφαλής και ιμάντες πρόσδεσης ώμων).

5. Ασφαλίστε τη ζώνη . 21

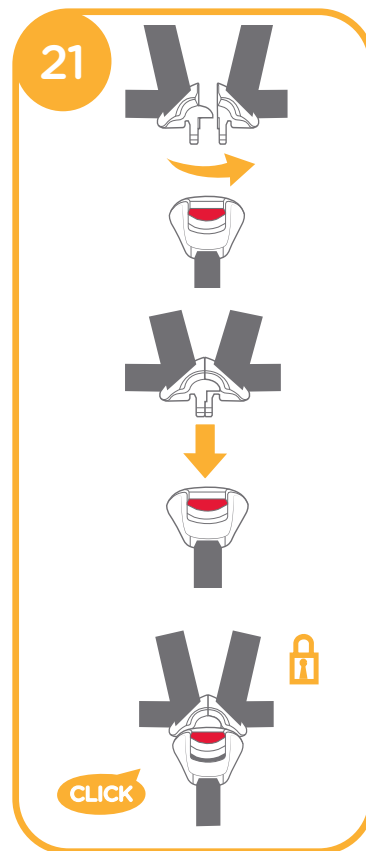

6. Τραβήξτε προς τα κάτω το πλέγμα προσαρμογής και ρυθμίστε την ζώνη έτσι ώστε το παιδί σας να είναι σωστά δεμένο. 22

! Σιγουρευτείτε ότι η απόσταση μεταξύ του παιδιού σας και των ιμάντων πρόσδεσης ώμων είναι περίπου το πάχος ενός χεριού. 22



Παιδική χρήση

(για χρήση μεταξύ 9-18 kg / 1-4 ετών)

Βλέπε φωτογραφίες 23 - 29

Προτεινόμενη ηλικία 1-4 ετών

Ανάκλιση Θέσης Θέσεις 1-3 (με τρίγωνα (αρχικό και μπλε) ευθυγραμμισμένα 5).

! Εγκατάσταση με τη φορά προς τα εμπρός Παιδική χρήση.

ι. Εγκατάσταση με τη φορά προς τα εμπρός Παιδική χρήση

Βλέπε φωτογραφίες 23 - 27

Σημείωση

1. Παρακαλώ ρυθμίστε το κάθισμα στην επιθυμητή ανακλινόμενη θέση (3) θέσεις για τη φορά προς τα εμπρός .Ενδειξη γωνίας .Με το αρχικό τρίγωνο και το κόκκινο τρίγωνο ευθυγραμμισμένα 5). ΠΠαρακαλώ ανατρέξτε στη Σελίδα **φωτογραφίες 4** (Στήριξη της κεφαλής και ιμάντες πρόσδεσης ώμων).

! Η θέση ανάκλισης πρέπει να έχει προσδιοριστεί πριν την εγκατάσταση του καθίσματος στο αυτοκίνητο.Το να προσδιορίσετε την ανάκλιση όταν το κάθισμα έχει εγκατασταθεί στο αυτοκίνητο μπορεί να προκαλέσει αστάθεια του καθίσματος οδηγώντας σε τραυματισμό σε περίπτωση ατυχήματος .

2. Παρακαλώ ρυθμίστε τους ιμάντες πρόσδεσης ώμων στο κατάλληλο ύψος πριν την εγκατάσταση του καθίσματος. Παρακαλώ ανατρέξτε στη **φωτογραφίες 6-7** (Στήριξη της κεφαλής και ιμάντες πρόσδεσης ώμων).

3. Αφού εγκαταστήσετε και ρυθμίσετε τις ζώνες ασφαλείας, σιγουρευτείτε ότι και οι ιμάντες ώμων αλλά και οι διαγώνιες ζώνες του αυτοκινήτου δεν είναι στριμμένες γιατί ενδέχεται να μην λειτουργούν σωστά.

! При установке автокресла на переднем сидении по ходу движения автомобиля, обязательно отключите подушку безопасности или сдвиньте сиденье автомобиля как можно дальше от неё. Пожалуйста, посмотрите руководство владельца автомобиля для получения дополнительной информации.

1. περάστε τη ζώνη του αυτοκινήτου μέσα από τις δύο υποδοχές στο πίσω μέρος του καθίσματος. **23**



2. Ασφαλίστε τη ζώνη. **24**



3. Πιέζοντας το κάθισμα αυτοκινήτου προς τα κάτω ασφαλίστε τη διαγώνια ζώνη του οχήματος σφικτά και σωστά. **25**

! Το κάθισμα δεν μπορεί να χρησιμοποιηθεί εάν η πόρπη της ζώνης ασφαλείας του οχήματος (τέλος θηλυκή πόρπη) είναι πολύ μεγάλη για την σωστή ασφάλεια του παιδιού. **25 - 1**

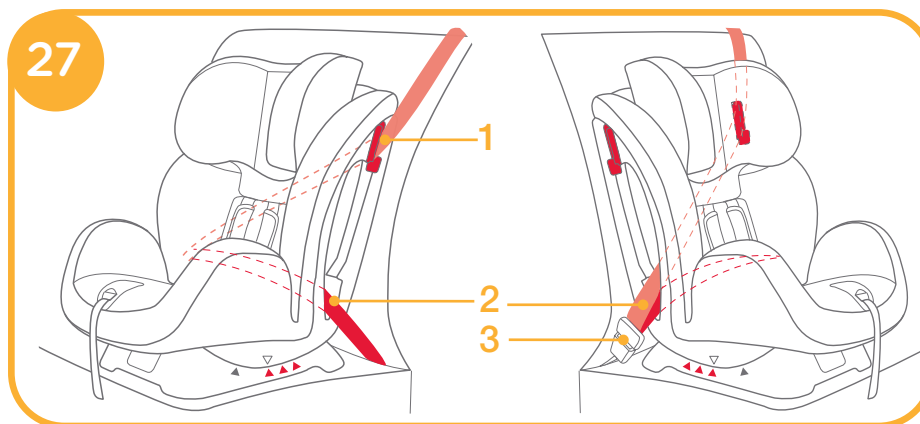
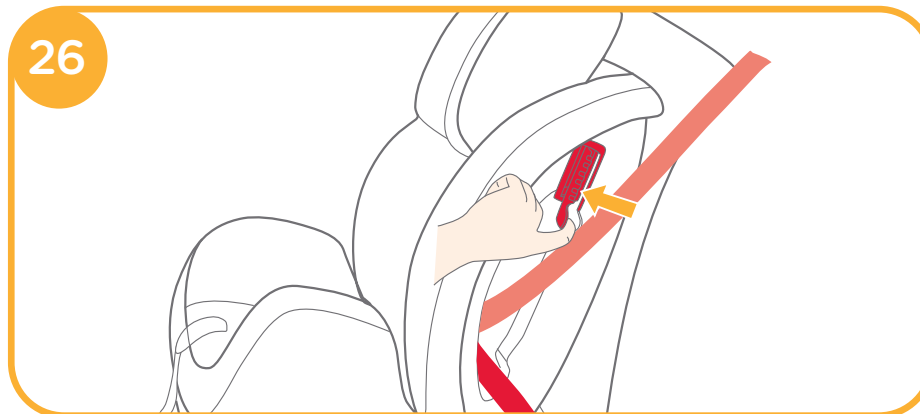

4. Ανοίξτε την ασφάλεια και περάστε τη ζώνη του αυτοκινήτου. **26**

! Παρακαλώ να ελέγξετε εάν το κάθισμα αυτοκινήτου έχει τοποθετηθεί σφικτά κατά τη μετακίνηση του αυτοκινήτου.

Το συναρμολογημένο κάθισμα αυτοκινήτου φαίνεται στη φωτό **27**.

! Οι διαγώνιες ζώνες περνάνε μέσα από την ασφάλεια. **27 - 1**

! Οι ζώνες μέσης του αυτοκινήτου περνούν εμπρός από το κάθισμα. **27 - 2**

! Οι ζώνες του αυτοκινήτου ασφαλίζουν σωστά όπως στη φωτό. **27 - 3**

ii. Ασφαλιζοντας το παιδί σας στο κάθισμα αυτοκινήτου

Βλέπε φωτογραφίες 28 - 29

Σημείωση

1. Όταν εγκαταστήσετε το κάθισμα αυτοκινήτου με φορά προς τα εμπρός για τη παιδική χρήση μην χρησιμοποιείται τον μειωτήρα.
2. Παρακαλώ να εγκαταστήσετε σωστά το κάθισμα αυτοκινήτου και μετά να βάλετε το παιδί.
3. Αφού καθίσει το παιδί στο κάθισμα αυτοκινήτου να ξανά ελέγξετε ότι ιμάντες είναι ρυθμισμένοι στο σωστό μήκος. Παρακαλώ ανατρέξτε στη φωτογραφίες 6-7 (Στήριξη της κεφαλής και ιμάντες πρόσδεσης ώμων).

1. Τραβήξτε την ασφάλεια 17 - 1 για ρυθμίζετε τους ιμάντεςπρόσδεσης ώμου στο κατάλληλο μήκος. 17 - 2
2. Πατήστε το κόκκινο κουμπί προς τα κάτω για να απεμπλακεί η πόρπη. 18
3. Αφήστε τους ιμάντες πρόσδεσης στην αριστερή και στη δεξιά πλευρά του καθίσματος. 28
4. Τοποθετήστε το παιδί στο κάθισμα αυτοκινήτου και ασφαλίστε την πόρπη. 21

! Αφού τοποθετήσετε το παιδί στο κάθισμα παρακαλώ να ξανά ελέγξετε ότι οι ιμάντες πρόσδεσης ώμων είναι στο επιθυμητό ύψος. Παρακαλώ ανατρέξτε στη φωτογραφίες 6-7 (Στήριξη της κεφαλής και ιμάντες πρόσδεσης ώμων).

5. Τραβήξτε προς τα κάτω τους ιμάντες ρυθμισης σύσφιξης ζώνης έτσι ώστε το παιδί σας να είναι ασφαλισμένο σωστά. 29

! Σιγουρευτείτε ότι η απόσταση μεταξύ του παιδιού σας και των ιμάντων πρόσδεσης ώμων είναι περίπου το πάχος ενός χεριού. 29



Νεανική Χρήση

(για παιδιά 15-25 kg/ 3-7 ετών)

Βλέπε φωτογραφίες 30 - 35

Προτεινόμενη ηλικία 3-7 лет

Ανάκλιση Θέσης Θέσεις 1-2 (με το αρχικό και κόκκινο) τρίγωνο ευθυγραμμισμένα 5

i. Μετατροπή από Παιδική χρήση σε Νεανική χρήση

Βλέπε φωτογραφίες 30 - 32

1. Πατήστε το κόκκινο κουμπί προς τα κάτω για να απεμπλακεί η πόρπη. 18
2. Για να αφαιρέσετε το μαξιλάρι του καβάλου, πρώτα τοποθετήστε το ελαστικό στο εσωτερικό του μαξιλαριού. Τραβήξτε τόσο το ελαστικό όσο και το μαξιλάρι του καβάλου από την πόρπη για να το αφαιρέσετε. 30
3. Αφαιρέστε τον μειωτήρα και το μαξιλαράκι καβάλου.
4. Ξεκουμπώστε τα τρούκ και τα σκράτς του προσκέφαλου 31 - 1, 31 - 2
5. σηκώστε το επάνω πτερύγιο από το μαξιλάρι του καθίσματος προς τα πάνω και τραβήξτε το κάτω πτερύγιο προς τα εμπρός στη συνέχεια αποθηκεύστε τους ιμάντες ώμου 31 - 3 και την πόρπη στους αποθηκευτικούς χώρους. 31 - 4
6. Τραβήξτε την πόρπη μέσα από τη σχισμή στο μαξιλάρι του καθίσματος και στη συνέχεια αποθηκεύστε την πόρπη στους αποθηκευτικούς χώρους. 31 - 5
7. Κουμπώστε τα τρούκ 31 - 1, 31 - 2 και τα σκράτς του προσκέφαλου. 32

! Για να μετατρέψετε το κάθισμα από Νεανική Χρήση σε Παιδική κάντε ανάποδα τα βήματα.

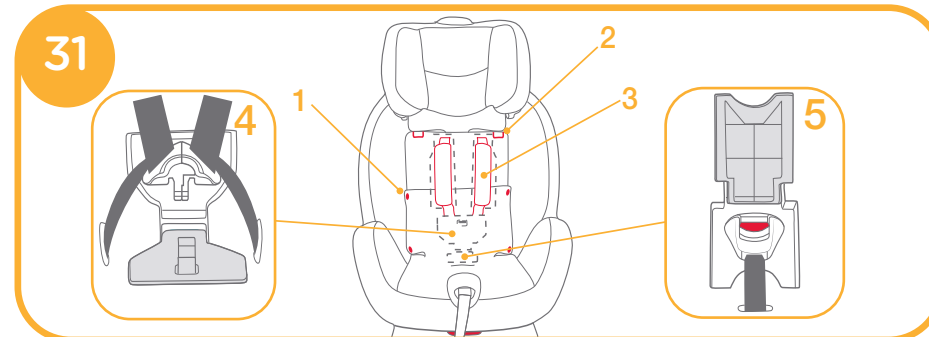
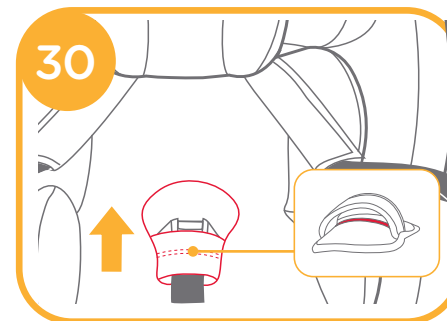

ii. Εγκατάσταση με φορά προς τα εμπρός Νεανικής χρήσης

Βλέπε φωτογραφίες 33 - 36

Σημείωση

- Χρησιμοποιείτε μόνο τις ζώνες ασφαλείας του αυτοκινήτου όταν θέλετε να εγκαταστήσετε το κάθισμα σε Νεανική χρήση. Μην χρησιμοποιήσετε τον μειωτήρα, τους ιμάντες πρόσδεσης ώμων και το μαξιλαράκι καβάλου. Παρακαλώ τοποθετήστε τους ιμάντες πρόσδεσης ώμων και την πόρπη στον αποθηκευτικό τους χώρο. 31
! Παρόλο που δεν συνιστάται να τοποθετήσετε το κάθισμα αυτοκινήτου στην μπροστινή θέση με ενεργοποιημένο τον αερόσακο σε περίπτωση που το επιθυμείτε απενεργοποιήστε τον αερόσακο ή μετακινήστε το κάθισμα όσο πιο μακριά γίνεται από τον αερόσακο. Παρακαλώ ανατρέξτε στο εγχειρίδιο του αυτοκινήτου για περισσότερες πληροφορίες.
- Παρακαλώ ρυθμίστε τους ιμάντες πρόσδεσης ώμων στο σωστό μήκος πριν τους αποθηκεύσετε στους αποθηκευτικούς χώρους. 17
- Παρακαλώ ρυθμίστε το κάθισμα αυτοκινήτου στην επιθυμητή θέση ανάκλισης (θέσεις καθίσματος 1-2 είναι αποδεκτές με φορά προς τα εμπρός για Νεανική χρήση) Ένδειξη γωνίας: Με το αρχικό τρίγωνο και το κόκκινο τρίγωνο ευθυγραμμισμένα 5. Παρακαλώ ανατρέξτε στη φωτογραφία 4 (Ρύθμιση Ανάκλισης).

- Τοποθετήστε το παιδί σας στο κάθισμα αυτοκινήτου. Ελέγξτε ότι οι οδηγοί διαγώνιας ζώνης είναι στο σωστό ύψος. Παρακαλώ ανατρέξτε στη φωτογραφία 6-7 (Στήριξη της κεφαλής και ιμάντες πρόσδεσης ώμων).
- Περάστε τη ζώνη ασφαλείας ώμου του οχήματος μέσω του οδηγού ζώνης του οχήματος 33 - 1 και περάστε την ζώνη μέσης του οχήματος μέσα από τις υποδοχές όπως φαίνεται στην 33 - 2. Ασφαλίστε τη ζώνη.

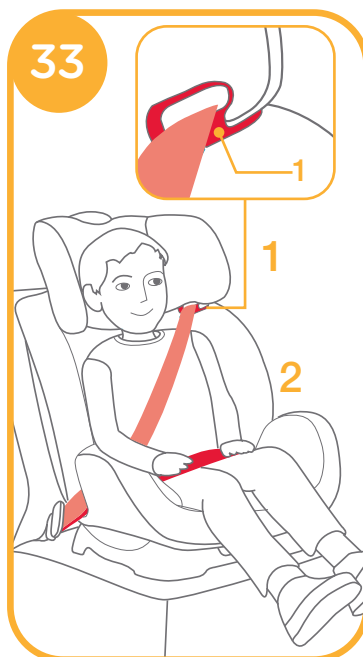

! Η ζώνη ώμων πρέπει να περάσει μέσα από τον οδηγό. 34 - 1

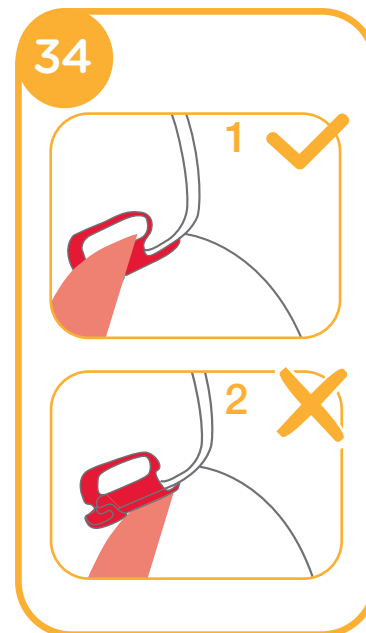

! Η ζώνη μέσης πρέπει να περάσει μέσα από τις υποδοχές. 35 - 1

! Η ζώνη ασφαλείας ασφαλίζει στην πόρπη σωστά όπως φαίνεται στη. 35 - 2

! Το κάθισμα δεν μπορεί να χρησιμοποιηθεί εάν η πόρπη της ζώνης ασφαλείας του οχήματος (τέλος θηλυκή πόρπη) είναι πολύ μεγάλη για την σωστή ασφάλεια του παιδιού. 35 - 3

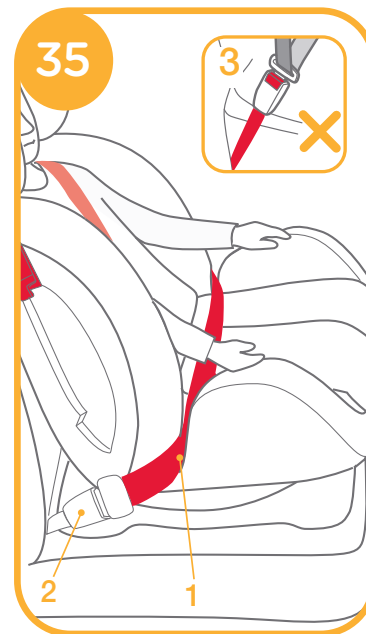

36

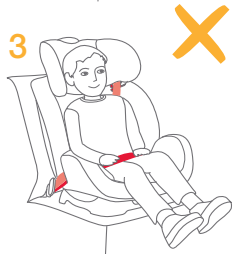
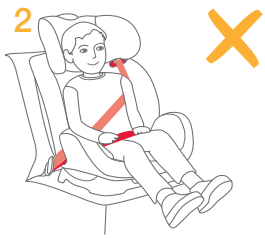

! Ποτέ μην χρησιμοποιείται τη ζώνη 2 σημείων απέναντι στο παιδί. 36 - 1

! Ποτέ μην χρησιμοποιείται τη ζώνη ασφαλείας ώμου χαλαρή ή τοποθετημένη κάτω από το χέρι του παιδιού. 36 - 2

! Ποτέ μην χρησιμοποιείται τη ζώνη αυτοκινήτου πίσω από τη πλάτη του παιδιού. 36 - 3

! Μην επιτρέπεται στο παιδί να γλιστράει από το κάθισμα αυτοκινήτου. 36 - 4

Συναρμολόγηση μαλακών εξαρτημάτων

1. Αφαιρέστε τον μειωτήρα και το μαξιλάρι καβάλου.
2. Για να αφαιρέσετε τα μαξιλάρια των ώμων, αφαιρέστε πρώτα τα μαξιλάρια και, στη συνέχεια, αφαιρέστε τον ιμάντα που συνδέεται με το βέλκρο. 37
3. Πατήστε το κόκκινο κουμπί προς τα κάτω για να απεμπλακεί η πόρπη. 18
4. Απασφαλίστε το κούμπωμα της ζώνης 31 - 2 με το σκράτς και βγάλτε τις ζώνες μέσα από την εγκοπή και μετά αφαιρέστε το κάλυμμα-ύφασμα.
5. Ξεκουμπώστε τα τρούκς από τα μαλακά εξαρτήματα. 31 - 1
6. Ξεκουμπώστε από το σκελετό του καροτσιού τα κλίπ που βρίσκονται πίσω από το μαξιλάρι του προσκέφαλου.
7. Αποσυνδέστε τις ελαστικές λαβές πίσω από τη στήριξη κεφαλής από το κέλυφος του καθίσματος ???.
8. Περάστε το κούμπωμα/πόρπη μέσα από την εγκοπή του υφάσματος και μετά αφαιρέστε το ύφασμα από το σκελετό του καθίσματος.

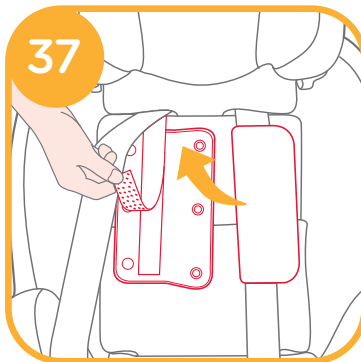

! Για την επανατοποθέτηση των υφασμάτων κάντε αντίστροφα τα βήματα Παρακαλώ ανατρέξτε στη φωτογραφίες 30-32.

Χρήση Κουκούλας

Βλέπε φωτογραφίες 38 - 43

! Χρησιμοποιείτε την κουκούλα μόνο με το κάθισμα Stages.

! Η κουκούλα μπορεί να χρησιμοποιηθεί για χρήση με φορά προς τα εμπρός και με φορά προς τα πίσω.

38

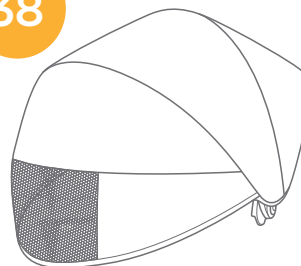

39

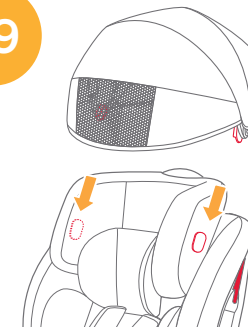

40

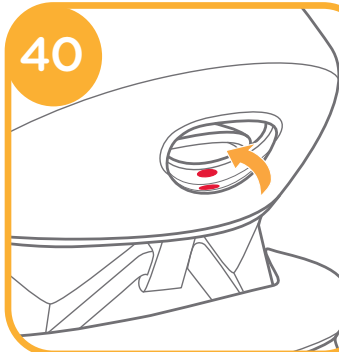

41

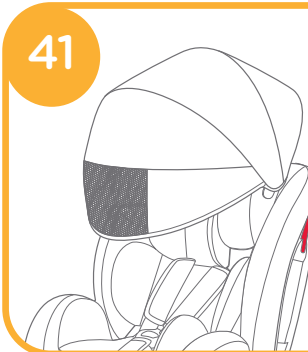

42

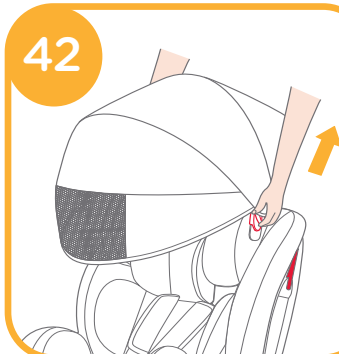

43

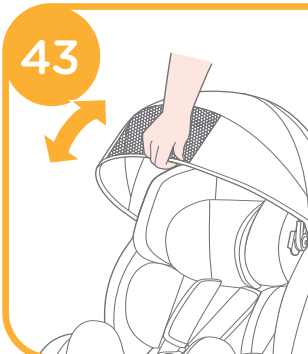

Φροντίδα και Συντήρηση

- ! Όταν χρησιμοποιείτε το κάθισμα στη Παιδική ή στην Νεανική χρήση παρακαλώ αφαιρέστε τον μειωτήρα και αποθηκεύστε το κάπου που το παιδί δεν έχει πρόσβαση.
- ! Τα μαλακά εξαρτήματα μπορείτε να τα πλύνετε με κρύο νερό στους 30 βαθμούς.
- ! Μην χρησιμοποιείτε χλωρίνη ή στεγνό καθάρισμα στα μαλακά εξαρτήματα.
- ! Μην χρησιμοποιείτε αραιωμένα ουδέτερα απορρυπαντικό βενζίνης ή άλλο οργανικό διαλύτη καθώς μπορεί να προκαλέσει ζημιά στο κάθισμα. Χρησιμοποιείτε ήπια απορρυπαντικά και νερό και με ένα βρεγμένο πανί καθαρίστε το κέλυφος του καθίσματος.
- ! Οι ιμάντες πρόσδεσης ώμων δεν μετακινούνται. Καθαρίστε τους με ένα βρεγμένο πανί και ήπιο μαλακτικό.
- ! Μην στίβετε με δύναμη τα μαλακά εξαρτήματα για να στεγνώσουν καθώς μπορεί να χαλάσουν .
- ! Παρακαλώ στεγνώστε τα μαλακά εξαρτήματα σε μέρος που έχει σκιά .Μην χρησιμοποιείτε στεγνωτήριο.
- ! Παρακαλώ μετακινήστε το κάθισμα αυτοκινήτου από το αυτοκίνητο αν δεν χρησιμοποιήτε για πολύ καιρό. Αποθηκεύστε το σε μέρος που δεν έχει πρόσβαση το παιδί.
- ! Αφαιρέστε το μειωτήρα πριν πλύνετε το κάθισμα..Παρακαλώ ανατρέξτε στις οδηγίες εγκατάστασης του μειωτήρα.

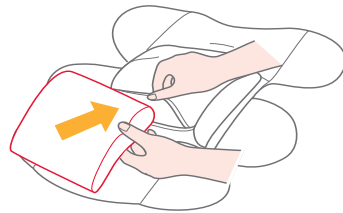

PL Gratulacje

Kupili państwo wysokiej jakości, w pełni certyfikowany fotelik samochodowy dla dziecka. Fotelik nadaje się dla dzieci o ciężarze ciała do 25 kg (w wieku do ok. 7 lat). Prosimy uważnie przeczytać instrukcję obsługi i przeprowadzić instalację zgodnie z nią. To jest JE-DYNY sposób, aby uchronić dziecko przed poważnymi obrażeniami lub śmiercią w razie wypadku oraz zapewnienia mu wygody podczas jazdy samochodem.

Prosimy potwierdzić

Należy sprawdzić, czy pojazd jest wyposażony w trójpunktowy bezwładnościowy pas bezpieczeństwa. Pasy bezpieczeństwa mają różną konstrukcję i długość zależnie od producenta, daty produkcji i typu pojazdu. Fotelik samochodowy nadaje się do użytku tylko w pojazdach wyposażonych w trójpunktowy pas bezpieczeństwa i zatwierdzonych przez europejską regulację ONZ/WE nr 16 lub zgodnie z inną równoważną normą.

Instrukcję obsługi należy przechowywać do wglądu w schowku w tylnej pokrywie.

Spis części

- | | | | |
|----|-------------------------------|----|--|
| 1 | Regulowany zagłówek | 12 | Bezpiecznik |
| 2 | Wyciółka | 13 | Uchwyt regulatora zagłówka |
| 3 | Klamra | 14 | Szczelina na pas samochodowy w ustawieniu w kierunku wstecznym |
| 4 | Oslona regulatora szelek | 15 | Tylna osłona |
| 5 | Taśma do regulacji szelek | 16 | Schówek na instrukcję obsługi |
| 6 | Dźwignia regulacji odchylenia | 17 | Podstawa |
| 7 | Taśma regulacyjna | 18 | Skorupa fotelika |
| 8 | Podkład krokowy | 19 | Szczelina na pas samochodowy w ustawieniu w kierunku jazdy |
| 9 | Pasy szelek | 20 | Szczelina na samochodowy pas biodrowy |
| 10 | Oslony pasów szelek | 21 | Prowadnik samochodowego pasa biodrowego |
| 11 | Becik dla niemowlęcia | 22 | Zapięcie elementu miękkiego |
| | | 23 | Zaczep mocujący |

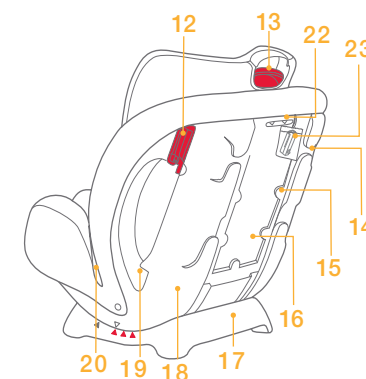
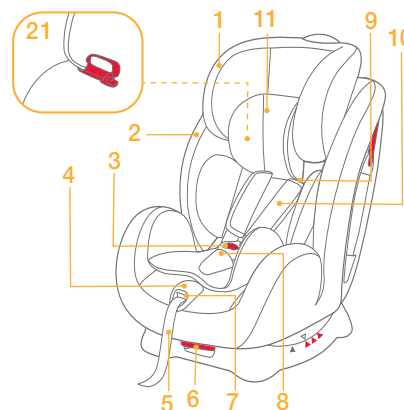

W zależności (Bu satin alma da- hil değildir)

Korzystanie z daszka

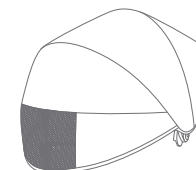

Ostrzeżenia

- ! ŻADEN fotelik samochodowy nie może zagwarantować pełnej ochrony przed uszkodzeniem ciała w razie wypadku. Jednakże właściwie użytkowany fotelik zmniejsza ryzyko poważnych urazów lub śmierci dziecka.
- ! Fotelik jest przeznaczony TYLKO dla dzieci o ciężarze do 25 kg (w wieku do ok. 7 lat).
- ! NIE WOLNO używać ani instalować fotelika nie zapoznawszy się ze wskazówkami zawartymi w tej instrukcji oraz w instrukcji obsługi samochodu.
- ! NIE WOLNO instalować ani korzystać z fotelika bez przeczytania i przestrzegania instrukcji i ostrzeżeń; może to narazić dziecko na poważne ryzyko uszkodzenia ciała lub śmierci.
- ! NIE WOLNO dokonywać żadnych przeróbek ani używać fotelika z częściami pochodzącymi od innych producentów.
- ! NIE WOLNO używać fotelika z uszkodzonymi lub brakującymi częściami.
- ! NIE WOLNO zostawiać dziecka w foteliku bez nadzoru.
- ! NIE WOLNO ubierać dziecka w za duże ubranka, ponieważ może to przeszkadzać w należyтым zabezpieczeniu dziecka za pomocą szelek.
- ! NIE WOLNO zostawiać fotelika niemocowanego pasami do pojazdu, ponieważ może się on wówczas przemieścić na ostrym zakręcie, podczas hamowania lub zderzenia i spowodować uszkodzenia ciała pasażerów. Gdy fotelik nie jest regularnie używany, należy go wyjąć z samochodu.
- ! Fotelika samochodowego nie należy umieszczać na siedzeniach z aktywną przednią poduszką powietrzną, jeśli dziecko jest nadal przewożone tyłem do kierunku jazdy.
- ! NIE WOLNO korzystać z używanego fotelika samochodowego lub takiego, którego historia jest nieznana, ponieważ może on być uszkodzony w sposób zagrażający bezpieczeństwu dziecka.
- ! NIGDY NIE NALEŻY stosować sznurków ani innych materiałów zastępczych do umocowania fotelika w pojeździe lub zabezpieczenia dziecka w foteliku. Fotelik należy mocować do pojazdu wyłącznie pasami bezpieczeństwa.
- ! Części fotelika nie wolno w żaden sposób smarować ani oliwić.
- ! Dziecko należy ZAWSZE zabezpieczać w foteliku, nawet podczas krótkich dojazdów, ponieważ właśnie wówczas dochodzi do większości wypadków.
- ! NIE NALEŻY używać tego fotelika samochodowego w grupie 0+, 1 dłużej niż 7 lat od daty zakupu, a także nie należy używać go w grupie 2 dłużej niż 10 lat od daty zakupu, ponieważ jego części ulegają zużyciu z biegiem czasu lub pod wpływem działania światła słonecznego, w wyniku czego fotelik może nie zapewnić odpowiedniej ochrony podczas wypadku.
- ! NIE WOLNO używać fotelika jako zwykłego krzeselka, ponieważ może upaść i zranić dziecko.
- ! Należy chronić fotelik przed bezpośrednim światłem słonecznym, ponieważ może się nadmiernie rozgrzać i oparzyć dziecko. Zawsze najpierw dotknij siedzenia, zanim posadzisz na nim dziecko.
- ! NIE WOLNO używać fotelika samochodowego bez miękkich wyściółek.
- ! Wyściółek nie wolno zastępować częściami niezalecanymi przez producenta. Wyściółki stanowią integralny element funkcji fotelika.
- ! NIE WOLNO wkładać do fotelika poduszek innych niż zalecane.
- ! NIE WOLNO przenosić dziecka w foteliku.
- ! NIE WOLNO nadal używać fotelika po zderzeniu, nawet drobnym. Należy go natychmiast wymienić, ponieważ zderzenie mogło spowodować niewidzialne uszkodzenia strukturalne.
- ! W sprawie konserwacji, napraw lub części zamiennych, prosimy się zwracać do detalisty.

Ostrzeżenia

- ! NIE WOLNO instalować fotelika:
 1. w pojazdach w dwupunktowymi (biodrowymi) pasami bezpieczeństwa.
 2. jeżeli samochodowe pasy bezpieczeństwa są skierowane w bok lub wstecz w stosunku do kierunku jazdy.
 3. jeżeli siedzenia samochodowe są niestabilne podczas instalacji.
- ! Fotelik musi być zamocowany w taki sposób, aby żadna jego część nie była połączona z ruchomymi siedzeniami w samochodzie ani nie przeszkadzała w otwieraniu i zamykaniu drzwi pojazdu.
- ! Upewnij się, że pas biodrowy jest założony nisko, aby pewnie podtrzymywał biodro.
- ! NIE należy używać żadnych innych punktów styku przenoszenia obciążenia, niż opisane w instrukcjach i oznaczone na foteliku samochodowym dla dziecka.
- ! Wszelkie pasy fotelika samochodowego dla dziecka i pojazdu, powinny być naprężone i nie skrócone.

Dane techniczne

Produkt	Fotelik samochodowy dla grupy 0+/1/2
Model	C0925
Przeznaczenie	Dla dzieci o ciężarze do 25 kg (w wieku do ok. 7 lat)
Grupa ciężaru ciała	0+ / 1 / 2
Materiały	Tworzywa sztuczne, metale, tkaniny
Numery patentów	Złożono zgłoszenia patentowe
Marka	Joie
Witryna internetowa	www.joiebaby.com







Przed rozpoczęciem użytkowania fotelika prosimy zapoznać się z instrukcją. Wszelkie dodatkowe pytania prosimy kierować bezpośrednio do punktu sprzedaży.

Fotelik jest „uniwersalnym” zabezpieczeniem dziecka w samochodzie. Zatwierdzone na mocy regulacji europejskiej nr 44, zestaw poprawek 04, do ogólnego użytku w samochodach, pasuje do większości lecz nie do wszystkich siedzeń samochodowych.

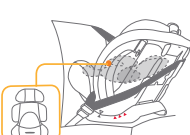
W razie wypadku

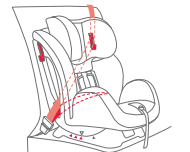
W razie wypadku najważniejsze jest, aby udzielić dziecku niezwłocznie pierwszej pomocy i opieki lekarskiej.

Sposoby instalacji

Grupa	Ciężar dziecka	Sposób instalacji	Okres użytkowania	Wiek dziecka	Ustawienie fotelika	Instrukcja używania biecika
0+/1	Poniżej 18kg	Do jazdy wstecz, z biecikiem dla niemowlęcia	 Niezbędny od 0 do 6 miesięcy	Poniżej 4 roku	Pozycja 4: 	Od 0-6 m-cy stosować obcisły becik
1	9-18kg	W kierunku jazdy, dla malucha		Od 1 do 4 lat	Pozycje 1-3: 	Nie używać biecika dla dziecka powyżej 6 miesięcy
2	15-25kg	W kierunku jazdy, dla starszaka		3 - 7 lat	Pozycje 1-2: 	Wyjąć podkład krokowy i becik, zabezpieczyć szelki

Ważne

1. NIE WOLNO montować fotelika przodem do kierunku jazdy dla malucha lub starszaka dopóki ciężar ciała dziecka nie przekroczy 9 kg. Fotelik skierowany w kierunku jazdy jest niebezpieczny dla malucha lub starszaka ważącego mniej niż 9 kg.
2. Gdy już można zamontować fotelik przodem albo tyłem do kierunku jazdy, zaleca się instalację w kierunku wstecznym, ponieważ tak jest bezpieczniej.

Użycie wkładki dla małego dziecka









Zalecamy używanie pełnej wkładki dla niemowląt, przy wzroście dziecka poniżej 6 miesięcy lub dopóki nie zacznie wyrastać z wkładki. Wkładka dla niemowląt zwiększa zabezpieczenie przed uderzeniem.



Odczaj zatrzaski na oparciu głowy, aby zdjąć część wkładki dla niemowląt zabezpieczająca głowę.

Porady dotyczące instalacji

Patrz rysunki 1 - 3

- ! NIE WOLNO instalować fotelika w samochodach z dwupunktowymi bezwładnościowymi pasami bezpieczeństwa. 
- ! Fotelik nadaje się tylko do foteli samochodowych z trójpunktowymi pasami bezwładnościowymi. 
- ! NIE WOLNO instalować fotelika na siedzeniach skierowanych w kierunku poprzecznym  lub wstecznym  w stosunku do kierunku jazdy samochodu.
- ! Fotelika samochodowego nie należy umieszczać na siedzeniach z aktywną przednią poduszką powietrzną, jeśli dziecko jest nadal przewożone tyłem do kierunku jazdy. Może to spowodować śmierć lub powane uszkodzenie ciała . Więcej informacji można znaleźć w instrukcji obsługi pojazdu.
- ! Zaleca się instalowanie fotelika na tylnym siedzeniu pojazdu. 

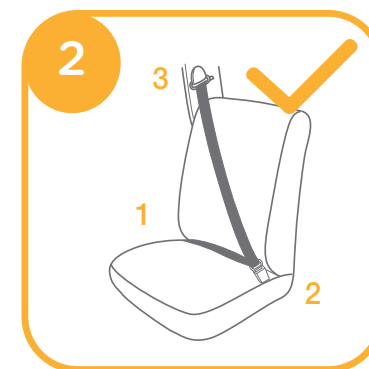
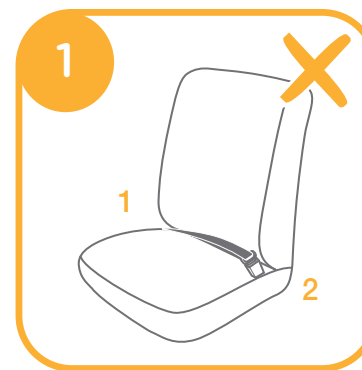

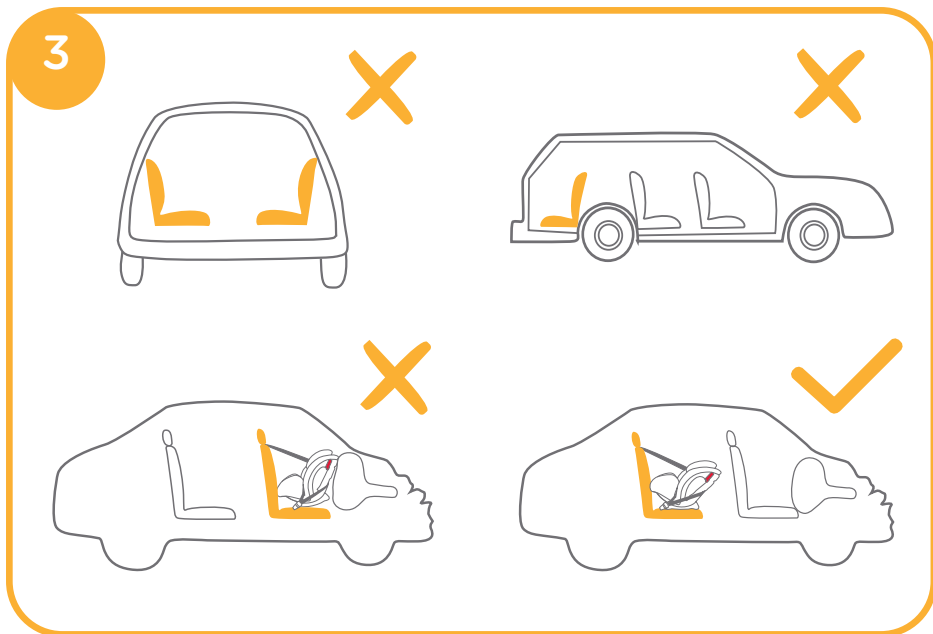

Regulacja odchylenia

Patrz rysunki 4 - 5

Naciskając uchwyt regulacji pochylecia 4 - 1, wciśnij fotelik na pożądaną pozycję 4 - 2.

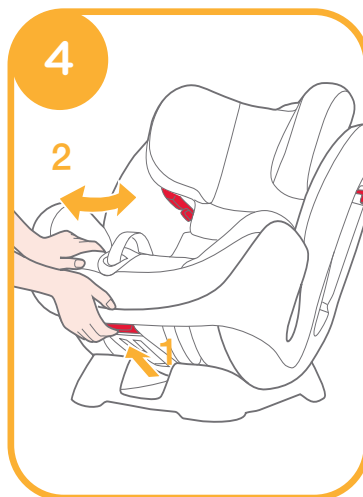

Pozycje odchylenia są pokazane na 5.

W ustawieniu do jazdy na wprost są trzy pozycje odchylenia (1-3) dla malucha i dwie pozycje (1-2) dla starszaka 5. Pozycja odchylenia 4 jest przeznaczona dla niemowlęcia w ułożeniu w kierunku wstecznym 5.

Wskaźnik kąta: ustawienie trójkąta górnego i dolnego naprzeciw siebie 5.

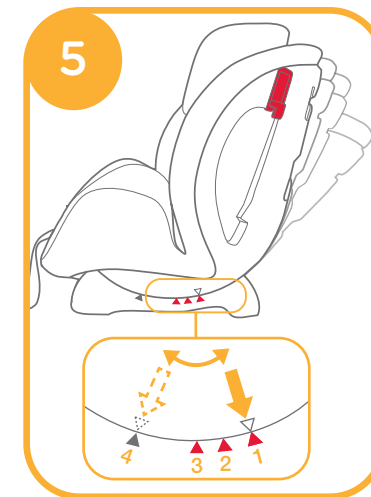

Regulacja wysokości (zagłówek i mocowania szelek)

Patrz rysunki 6 - 7

Należy wyregulować wysokość zagłówek i mocowania szelek zależnie od wzrostu dziecka.

- ! W ułożeniu w kierunku wstecznym dla niemowlęcia szczeliny na szelki muszą się znajdować na wysokości ramion dziecka lub tuż poniżej. 6 - 1
- ! W ułożeniu w kierunku do przodu dla malucha szczeliny na szelki muszą się znajdować na wysokości ramion dziecka lub tuż poniżej. 6 - 2
- ! W ułożeniu w kierunku do przodu dla starszaka szczeliny na szelki muszą się znajdować na wysokości ramion dziecka lub tuż poniżej. 6 - 3

Jeżeli szelki nie znajdują się na właściwej wysokości, dziecko może zostać podczas zderzenia wyrzucone z fotelika.

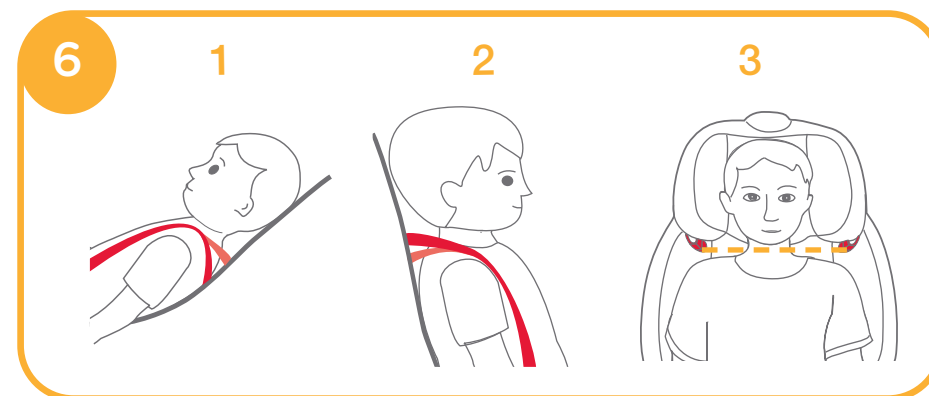

Naciśnij dźwignię regulacji zagłówka 7 - 1 i podciągnij zagłówek do góry lub popchnij w dół, aż zaskoczy w którejś z pięciu pozycji.

Pozycje odchylenia są pokazane na 7.

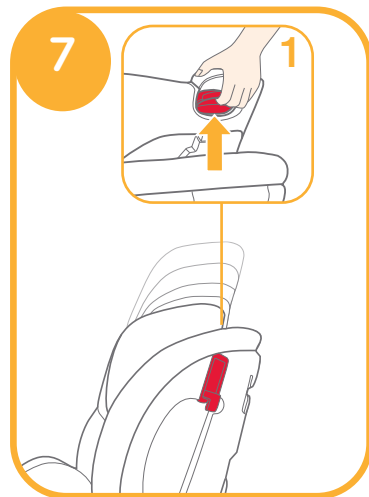

Dla niemowląt

(dla dzieci poniżej 18 kg/ dla niemowląt do 4 roku)

Patrz rysunki 8 - 22

Wiek dziecka Niemowlę do 4 roku

Ustawienie fotelika Pozycja 4 (trójkąt górny i niebieski są w jednej linii 5).

! Należy najpierw zainstalować fotelik samochodowy na siedzeniu pojazdu, a dopiero potem umieścić w nim dziecko.

i. Instalacja w kierunku wstecznym dla niemowląt

Patrz rysunki 8 - 16

Uwaga

1. Najpierw należy ustawić pochylenie fotelika na pozycji 4. Wskaźnik kąta: trójkąt górny i niebieski ustawione naprzeciw siebie 5. Patrz s 4 (regulacja odchylenia).
2. Przed zainstalowaniem fotelika w samochodzie paski szelek muszą być wyregulowane do właściwej długości. Patrz s. 6-7 (regulacja wysokości podglówka i mocowania szelek).
3. Instalując i regulując pasy bezpieczeństwa zwróć uwagę, aby pas ramienny nie spletał się z pasem biodrowym, co mogłoby przeszkodzić w ich należyłym działaniu.

1. Wyjąć becik.

! Samochodowy pas biodrowy trzeba przewlec pod becikiem.

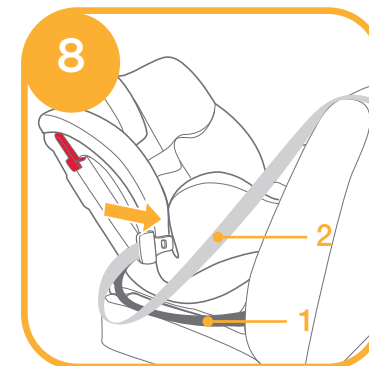

2. Samochodowy pas biodrowy 8 - 1 trzeba przewlec przez szczeliny jak na i zapiąć klamrę 9.

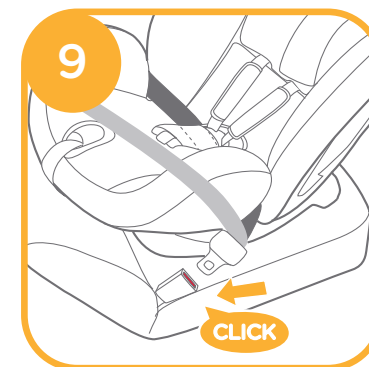

3. Zainstaluj pas ramienny pojazdu 8 - 2 w dwóch szczelinach z tyłu za fotelikiem 10.

- ! Pas ramienny musi przechodzić przez szczeliny skierowane wstecz.
- ! Zaczep mocujący można stosować wyłącznie wtedy, gdy fotelik samochodowy jest używany w trybie przodem do tyłu.
- ! Zaczep mocujący zwiększa bezpieczeństwo fotelika samochodowego.
- ! Gdy zaczep mocujący i linka nie są używane, należy je włożyć do woreczka.



4. Wyjmij zaczep mocujący z woreczka. **11**

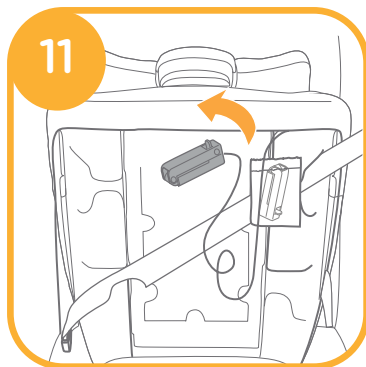

5. Naciskając fotelik samochodowy, pociągnij pasy, **12 - 1** aby dobrze i pewnie zamocować fotelik samochodowy. **12 - 2**



! Fotelika dla małych dzieci nie należy używać, jeśli sprzączka pasa bezpieczeństwa pojazdu (żeński koniec sprzączki) jest za długa, aby bezpiecznie zamocować fotelik dla małych dzieci. **12 - 3**

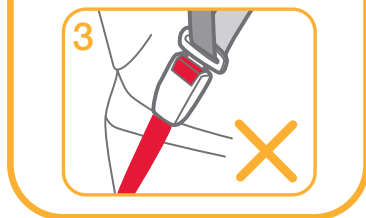

6. Naciśnij przycisk, aby otworzyć zaczep mocujący. **13**

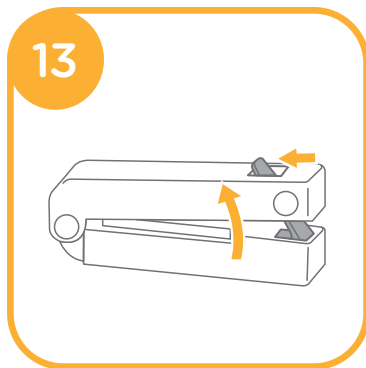

7. Przetóż pas piersiowy przez zaczep mocujący, a następnie zamocuj zaczep mocujący. **14**

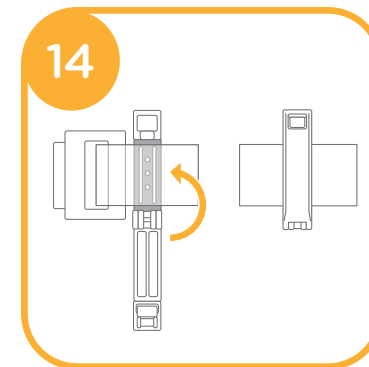

8. Ponownie zablokuj zaczep mocujący. **15**

! Sprawdź, czy fotelik jest prawidłowo przymocowany poruszając nim w przód i w tył. Więcej informacji można znaleźć w instrukcji obsługi pojazdu. (Fotelik nie powinien przesunąć się o więcej niż 25 mm).

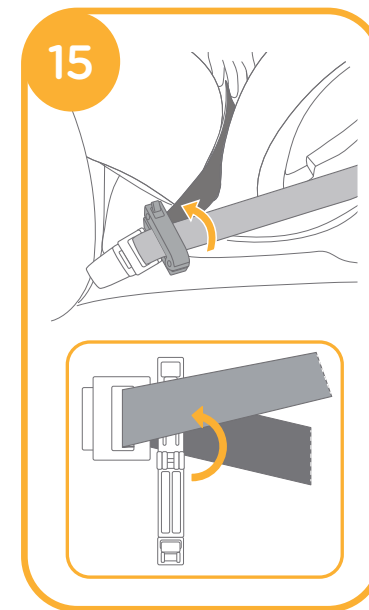

Właściwie przeciągnięty pas jest pokazany na 16.

! Pas biodrowy powinien przechodzić przez skierowane do tyłu szczeliny jak pokazano na 16 - 1.

! Pas ramienny powinien przechodzić przez skierowane do tyłu szczeliny jak pokazano na 16 - 2.

! Język klamry musi być wpięty w klamrę jak pokazano na 16 - 3.

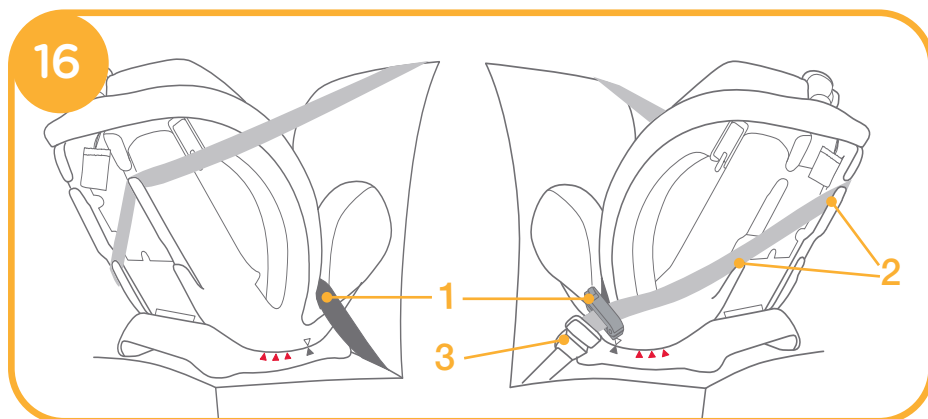

ii. Zabezpieczenie dziecka w foteliku

Patrz rysunki 17 - 22

Uwaga

1. Becik chroni niemowlę. Niemowlęta w wieku od 0 do 6 miesięcy muszą być ułożone na specjalnym beciku.
2. Należy najpierw zainstalować fotelik samochodowy na siedzeniu pojazdu, a dopiero potem umieścić w nim dziecko.
3. Po umieszczeniu dziecka w foteliku należy sprawdzić, czy szelki znajdują się na właściwej wysokości. Patrz s. 6-7 (regulacja wysokości podglówka i mocowania szelek).

1. Naciśnij przycisk regulacji pasów bezpieczeństwa jednocześnie wysuwając pasek regulacji do momentu, aż pasy naramienne dostosowane zostaną do odpowiedniej długości. 17



2. Naciśnij czerwony przycisk, aby rozpiąć klamrę. 18

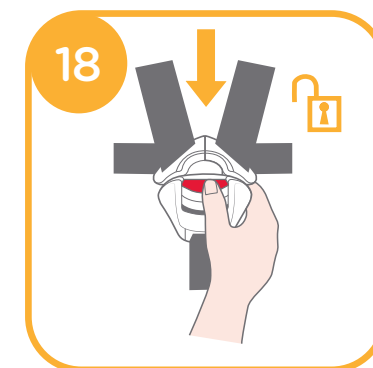

3. Umieść becik w foteliku, a potem pozostaw szelki z lewej i z prawej strony fotelika. 19

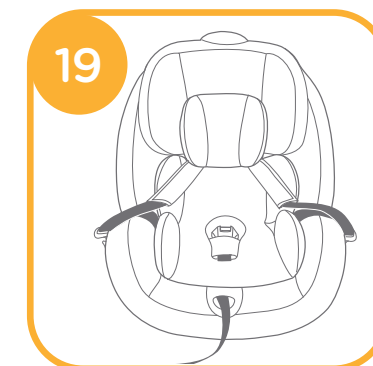

4. Umieść dziecko w foteliku i przeciągnij jego obie ręczki przez szelki. **20**

! Po umieszczeniu dziecka w foteliku należy sprawdzić, czy szelki znajdują się na właściwej wysokości. Patrz s. 6-7 (regulacja wysokości podglówka i mocowania szelek).



5. Zapnij klamrę. **21**

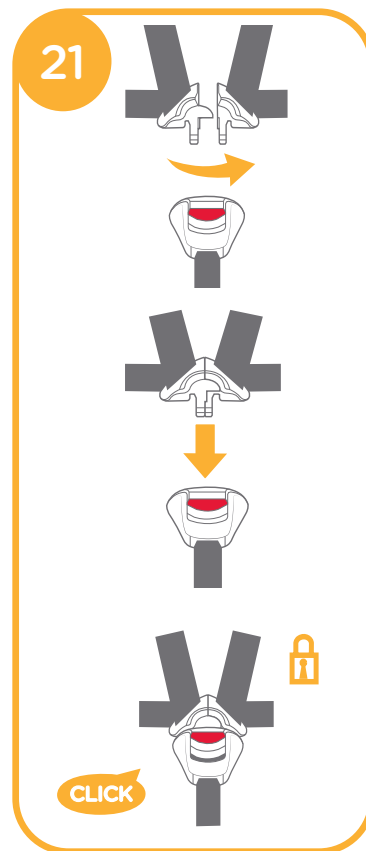

6. Pociągnij taśmę regulacyjną i wyreguluj do właściwej długości, aby dziecko było wygodnie i bezpiecznie umocowane. **22**

! Pomiędzy dzieckiem a szelkami powinien być luz na grubość jednej ręki. **22**



Dla maluchów

(dla dzieci od 9 do 18 kg / 1-4 lat)

Patrz rysunki **23** - **25**

Wiek dziecka 1 – 4 lata

Ustawienie fotelika Pozycje 1-3 (trójkąt górny i czerwony naprzeciw siebie **5**).

! Należy najpierw zainstalować fotelik samochodowy na siedzeniu pojazdu, a dopiero potem umieścić w nim dziecko.

i. Instalacja w kierunku jazdy

Patrz rysunki **23** - **27**

Uwaga

- Wyreguluj fotelik pod właściwym kątem (trzy możliwe pozycje dla malucha w kierunku do przodu). Wskaźnik kąta: trójkąt górny i niebieski ustawione naprzeciw siebie **5**. Patrz s. 4 (regulacja odchylenia).
! Kąt pochylenia musi zostać wyregulowany przed zainstalowaniem fotelika w samochodzie. Nie należy regulować pochylenia gdy fotelik znajduje się w samochodzie. Może to spowodować obluźnienie fotelika i doprowadzić do śmierci lub poważnego urazu w razie zderzenia.
- Przed zainstalowaniem fotelika należy wyregulować wysokość mocowania szelek. Patrz s. 6-7 (regulacja wysokości podglówka i mocowania szelek).
- Instalując i regulując pasy bezpieczeństwa zwróć uwagę, aby pas ramienny nie spletał się z pasem biodrowym, co mogłoby przeszkodzić w ich należytnym działaniu.
! Wprawdzie nie jest to zalecane, jednakże instalując fotelik przodem do kierunku jazdy na przednim siedzeniu z poduszką powietrzną należy wyłączyć działanie poduszki lub odsunąć siedzenie samochodowe możliwie jak najdalej od niej. Więcej informacji można znaleźć w instrukcji obsługi pojazdu.

1. Przewlec pas samochodowy przez dwie skierowanego do przodu szczeliny z tyłu oparcia fotelika. **23**



2. Zapnij klamrę. **24**

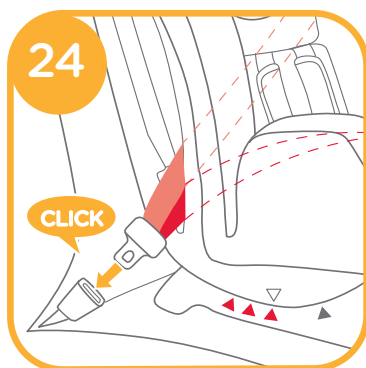

3. Mocno wciskając fotelik w siedzenie samochodowe, wyciągnij pas ramienny, i użyj go, aby solidnie przymocować fotelik. **25**

! Fotelika dla małych dzieci nie należy używać, jeśli sprzączka pasa bezpieczeństwa pojazdu (żeński koniec sprzączki) jest za długa, aby bezpiecznie zamocować fotelik dla małych dzieci. **25 - 1**

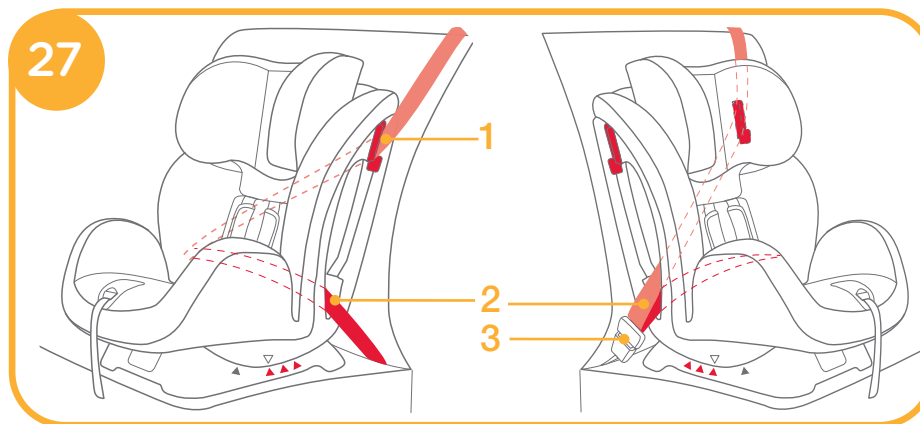
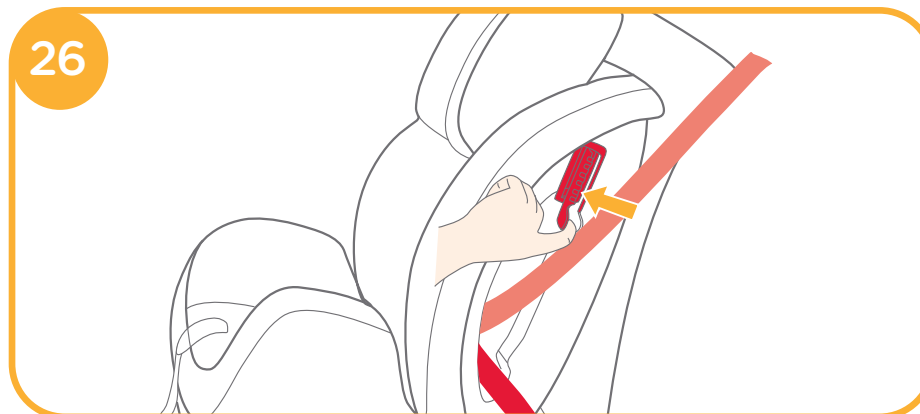

4. Otwórz bezpiecznik i przewlec przez nią samochodowy pas ramienny. **26**

! Sprawdź, czy fotelik jest prawidłowo przymocowany poruszając nim w przód i w tył (fotelik nie powinien przesunąć się o więcej niż 25 mm).

Właściwie przeciągnięty pas jest pokazany na **27**.

! Pas ramienny przechodzi przez bezpiecznik. **27 - 1**

! Pas biodrowy przechodzi przez szczeliny skierowane do przodu. **27 - 2**

! Język klamry musi być wpięty w klamrę jak pokazano na **27 - 3**

ii. Zabezpieczenie dziecka w foteliku

Patrz rysunki 28 - 29

Uwaga

1. Instalując fotelik w pozycji skierowanej do przodu nie wolno stosować becika dla niemowląt.
2. Należy najpierw zainstalować fotelik samochodowy na siedzeniu pojazdu, a dopiero potem umieścić w nim dziecko.
3. o umieszczeniu dziecka w foteliku sprawdź ponownie, czy szelki znajdują się na właściwej wysokości. Patrz s. 6-7 (regulacja wysokości podglówka i mocowania szelek).

1. Wyciągnij paski szelek 17 - 1, do właściwej pozycji pociągając za taśmę regulacyjną. 17 - 2

2. Naciśnij czerwony przycisk, aby rozpiąć klamrę. 18

3. Pozostaw szelki z lewej i z prawej strony fotelika. 28

4. Posadź dziecko w foteliku i zapnij klamrę. 21

! Po umieszczeniu dziecka w foteliku należy sprawdzić, czy szelki znajdują się na właściwej wysokości. Patrz s. 6-7 (regulacja wysokości podglówka i mocowania szelek).

5. Pociągnij taśmę regulacyjną i wyreguluj szelki do właściwej długości, aby dziecko było wygodnie i bezpiecznie umocowane. 29

! Pomiedzy dzieckiem a szelkami powinien być luz na grubość jednej ręki. 29



Dla starszaków

(dla dzieci od 15 do 25 kg / 3-7 lat)

Patrz rysunki 30 - 35

Wiek dziecka 3-7 lat

Ustawienie fotelika Pozycje 1-2 (trójkąt górny i czerwony naprzeciw siebie 5).

i. Przekształcanie z ustawienia dla maluchów na ustawienie dla starszaków

Patrz rysunki 30 - 32

1. Naciśnij czerwony przycisk, aby rozpiąć klamrę. 18

2. Aby wyjąć nakładkę krokową zlokalizuj gumkę w środku nakładki krokowej. Przeciągnij zarówno gumkę i nakładkę krokową nad klamrą w celu usunięcia. 30

3. Wyjmij beczkę i podkład krokowy.

4. Rozpiąć zatrzaski 31 - 1 i rzepy na wyściółce fotelika. 31 - 2

5. Unieść górną część wyściółki siedzenia ku górze i wyciągnąć dolną część ku przodowi. 31 - 3 Szelki i obie części klamry należy odłożyć do przeznaczonych na nie schowków. 31 - 4

6. Przeciągnąć klamrę przez otwór w wyściółce fotelika, a następnie odłożyć klamrę do schowka. 31 - 5

7. Zapisać zatrzaski 31 - 1 i rzep 31 - 2 aby przymocować poduszkę fotelika. 32

! Aby przywrócić ułożenie dla malucha, wykonać powyższe czynności w odwrotnej kolejności.

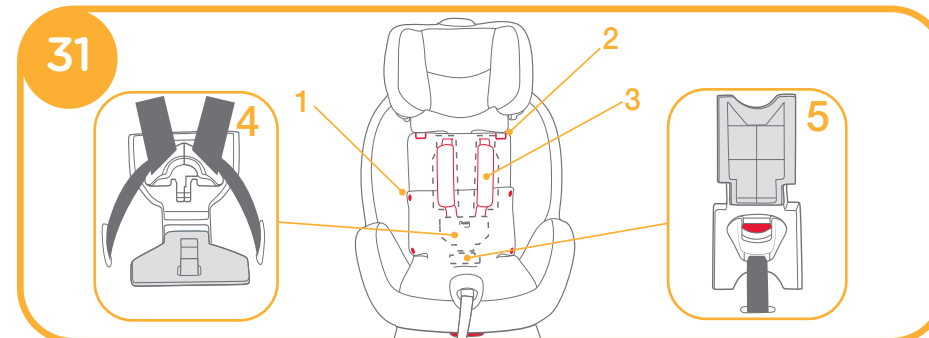
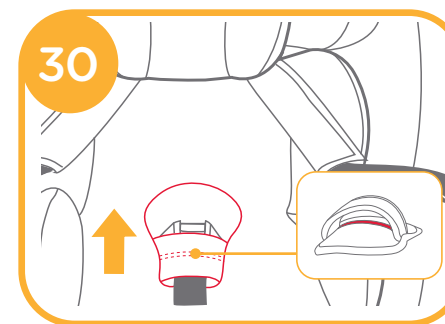

ii. Instalacja w kierunku jazdy dla starszaka

Patrz rysunki 33 - 36

Uwaga

1. Instalując fotelik w kierunku jazdy dla starszaka stosuj tylko pas samochodowy. Nie używaj becika, szelek ani pasa krokowego. Szelki i obie części klamry należy odłożyć do przeznaczonych na nie schowków. 31
! Wprawdzie nie jest to zalecane, jednakże instalując fotelik przodem do kierunku jazdy na przednim siedzeniu z poduszką powietrzną należy wyłączyć działanie poduszki lub odsunąć siedzenie samochodowe możliwie jak najdalej od niej. Więcej informacji można znaleźć w instrukcji obsługi pojazdu.
2. Przed odłożeniem pasków i klamry do schowków należy wyregulować szelki na właściwą długość. 17
3. Wyreguluj fotelik pod właściwym kątem (tylko 2 pozycje nadają się dla starszaka w kierunku do przodu) Wskaźnik kąta: trójkąt górny i niebieski ustawione naprzeciw siebie 5 . Patrz s. 4 (regulacja kąta pochylecia).
4. Instalując i regulując pasy bezpieczeństwa zwróć uwagę, aby pas ramienny nie splątał się z pasem biodrowym, co mogłoby przeszkodzić w ich należytych działaniu.

1. Posadź dziecko w foteliku. Sprawdź czy prowadnice pasa ramieniowego są na właściwej wysokości. Patrz s. 6-7 (regulacja wysokości podglówka i mocowania szelek).
2. Przeprowadź pas ramienny pojazdu przez przeznaczoną dla niego prowadnicę 33 - 1 i przeciągnij pas biodrowy jak pokazano na 33 - 2. Zapnij klamrę.

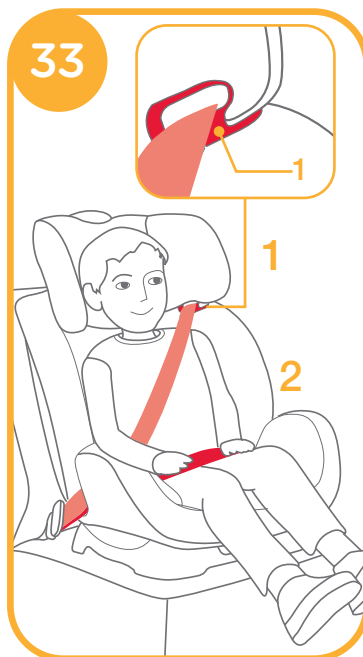

! Pas ramienny musi być przeciągnięty przez przeznaczoną dla niego prowadnicę. 34 - 1

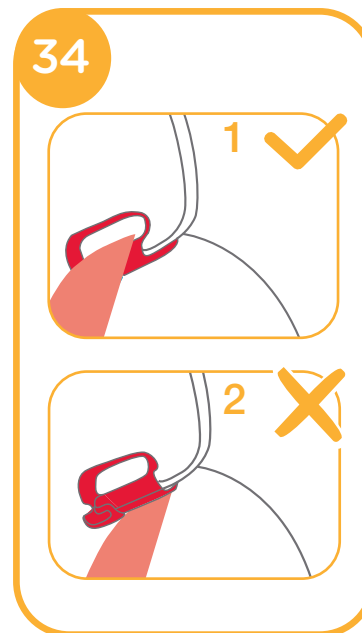

! Pas biodrowy musi być przeciągnięty przez szczeliny w siedzeniu. 35 - 1

! Język klamry musi być wpięty w klamrę jak pokazano na. 35 - 2

! Fotelika dla małych dzieci nie należy używać, jeśli sprzączka pasa bezpieczeństwa pojazdu (żeński koniec sprzączki) jest za długa, aby bezpiecznie zamocować fotelik dla małych dzieci. 35 - 3

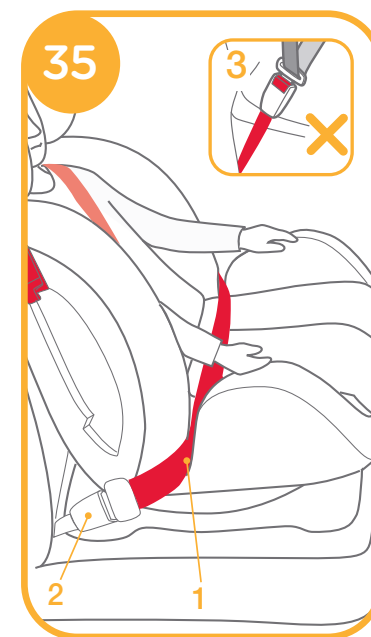

36

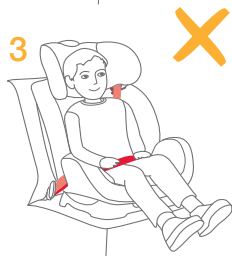
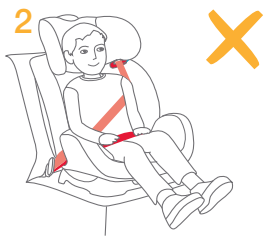

- ! Nie wolno przeciągać dwupunktowego pasa bezpieczeństwa z przodu tułowia dziecka. 36 - 1
- ! Nie używać luźnego samochodowego pasa ramiennego ani nie umieszczać go pod ręką dziecka. 36 - 2
- ! Nie używać samochodowego pasa ramiennego za plecami dziecka. 36 - 3
- ! Nie pozwól, aby dziecko ześlizgnęło się z fotelika. 36 - 4

Montaż elementów miękkich

1. Wyjąć becik i podkład krokowy.
2. Aby usunąć nakładki z pasów naramiennych, najpierw odepnij nakładki, a następnie zdejmij taśmę przymocowaną za pomocą rzepu. 37
3. Nacisnąć czerwony przycisk, aby rozpiąć klamrę. 18
4. Odepnij rzep na zagłówku 31 - 2 od szczeliny w prowadnicach pasa samochodowego i zdejmij pokrowiec zagłówka.
5. Rozepnij zatrzaski z boków wyściółki siedzenia. 31 - 1
6. Odepnij elastyczne zapinki pod zagłówkiem od skorupy fotelika.
7. Odepnij wyściółkę od tylnej górnej części korpusu fotelika.
8. Wyciągnij klamrę ze szczeliny w poduszce siedzenia i wyjmij poduszkę.

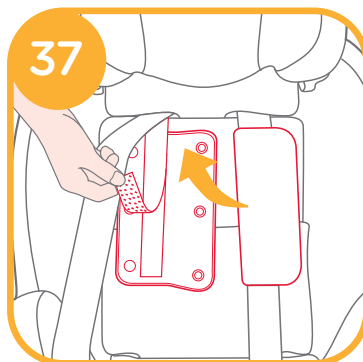

Części miękkie można ponownie zmontować wykonując powyższe czynności w odwrotnej kolejności.

- ! Na s. 30-32 (Przekształcanie z ustawienia dla maluchów na ustawienie dla starszaków) opisane jest właściwe przeprowadzenie szelek przez wyściółkę siedzenia.

Korzystanie z daszka

Patrz rysunki 38 - 43

! Daszek jest przeznaczony do użytku wyłącznie z fotelikami samochodowymi Stages.

! Daszek może być używany z fotelikami montowanymi przodem i tyłem do kierunku jazdy.

38

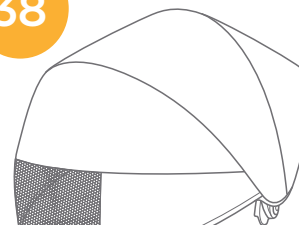

39

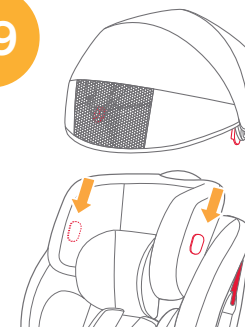

40

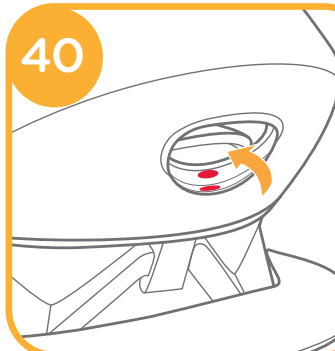

41

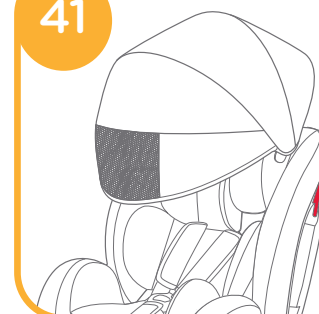

42

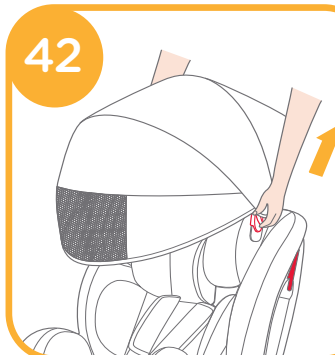

43

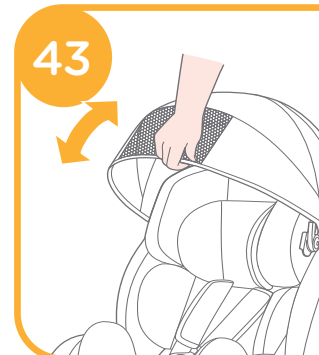

Pielęgnacja i konserwacja

- ! Używając fotelika w ułożeniu dla malucha lub starszaka, należy wyjąć becik i schować go w miejscu niedostępnym dla dzieci.
- ! Elementy miękkie należy prać w pralce zimną wodą poniżej 30°C.
- ! Nie prasować elementów miękkich.
- ! Do elementów miękkich nie stosować wybielaczy ani nie prać ich chemicznie.
- ! Do mycia części fotelika nie wolno używać nierozcieńczonego detergentu, benzyny ani innych rozpuszczalników organicznych. Mogą one uszkodzić fotelik. Do mycia fotelika i szelek stosować tylko łagodny detergent i wodę oraz miękką szmatkę.
- ! Szelek nie można wyjąć. Do mycia fotelika i szelek stosować tylko łagodny detergent i wodę oraz miękką szmatkę.
- ! Nie wyżymać elementów miękkich. Może to spowodować trwałe zagniecenia.
- ! Elementy miękkie powiesić w cieniu do wyschnięcia. Nie suszyć w suszarce do odzieży.
- ! Jeżeli fotelik nie będzie używany przez dłuższy czas, należy go wyjąć z samochodu. Przechowywać fotelik w chłodnym i suchym miejscu poza zasięgiem dzieci.
- ! Przed praniem w pralce trzeba wyjąć wkładkę piankową z becika. Wkładając piankę ponownie do becika patrz ilustracja.

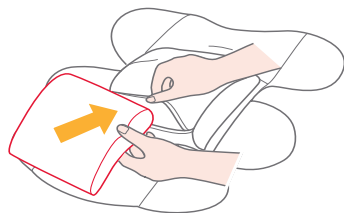

TR Tebrikler

Bu yüksek kaliteli tamamiyle sertifikalı çocuk araba koltuğunu satın aldınız. Bu ürün 25 kg' a kadar (ortalama 7 yaş veya altı) kilodaki çocuklara kullanım için uygundur. Bu kurulum kılavuzunu dikkatlice okuyun ve kurulum adımlarını izleyin. Bir kaza halinde bu çocuğunuzu ciddi yaralanmadan veya ölümden koruyacaktır ve bu ürünü kullanırken çocuğunuza rahatlık sağlayacaktır.

Onaylayınız

Aracınızın 3 nokta geri çekilebilir emniyet kemeri ile donatılmış olduğundan emin olun. Emniyet kemeri tasarım ve uzunluğuna, üreticiye göre, üretim tarihine ve arac tipine göre farklı olabilir. Bu bebek araba koltuğu 3 nokta geri çekilebilir emniyet kemeri ile kullanıma uygundur ve Avrupa UN/ECE Yönetmeliği no. 16 ya ve diğer standartlara göre onaylıdır.

Tabanın alt kısmında bulunan saklama bölümüne bu kurulum kılavuzunu koyunuz.

Parça Listesi

- | | | | |
|----|--------------------------------|----|--------------------------------------|
| 1 | Ayarlanabilir kafa desteği | 12 | Kilitleme cihazı |
| 2 | Koltuk minderi | 13 | Baş destek ayar kolu |
| 3 | Toka | 14 | Arkaya dönük taşıt omuz kemer yuvası |
| 4 | Emniyet kemeri ayarlama kapağı | 15 | Arka kapak |
| 5 | Ayarlama ağı | 16 | Kurulum kılavuzu saklama bölümü |
| 6 | Geriye yatırma ayarlama kolu | 17 | Taban |
| 7 | Ağ kilit | 18 | Koltuk gövdesi |
| 8 | Bacak ayırıcı minder | 19 | İleriye dönüş taşıt kemer yuvası |
| 9 | Omuz emniyet kayışı | 20 | Taşıt bel kemer yuvası |
| 10 | Omuz emniyet kayışı kapağı | 21 | Taşıt omuz kemer kılavuzu |
| 11 | Bebek gövde destek | 22 | Yumuşak ürün ek parçası |
| | | 23 | Kilitleme klipsi |

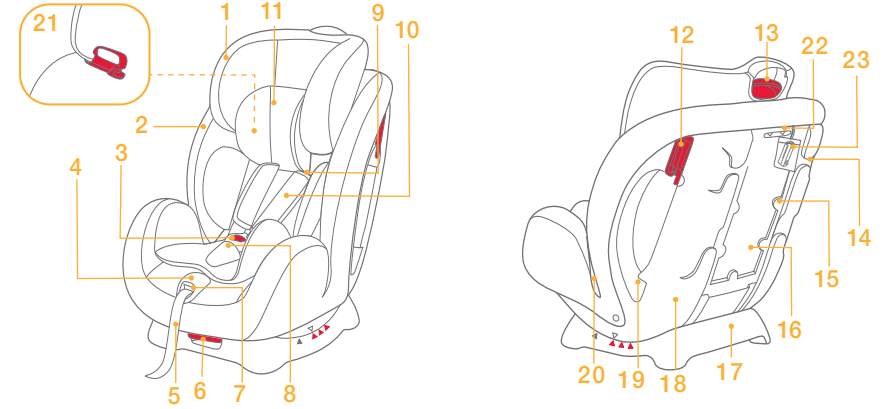

Aksesuarlar

(Ürüne dahil değildir)

kukuleta



Uyarılar

- ! Hiçbir bebek araba koltuğu bir kaza durumunda tam yaralanmama garantisini vermez. Ancak bebek araba koltuğunun düzgün kullanımı çocuğunuzun ciddi şekilde yaralanması veya ölüm riskini azaltacaktır.
- ! Bu bebek araba koltuğu sadece 25 kg'a kadar çocuklar için tasarlanmıştır (ortalama 7 yaş veya altı).
- ! Bu kılavuzdaki ve taşıt kullanım kılavuzundaki yönergeleri okuyup anlamadan bebek arabası koltuğunu kullanmayın veya kurmayın.
- ! Bu kılavuzdaki ve taşıt kullanım kılavuzundaki yönergeleri okuyup anlamadan bebek arabası koltuğunu kullanmayın veya kurmayın yoksa çocuğunuzu ciddi yaralanma veya ölüm riskinde bırakırsınız.
- ! Bu bebek araba koltuğuna herhangi bir değişiklik yapmayın veya diğer üreticilerin yedek parçaları ile birlikte kullanmayın.
- ! Bu bebek araba koltuğunu hasarlıysa veya parçalar eksikse kullanmayın.
- ! Asla bu araba koltuğunda çocuğunuzu gözetimsiz bırakmayın.
- ! Bu araba koltuğunu kullanırken çocuğunuza büyük kıyafetler giydirmeyin. Bu çocuğunuzun düzgün ve emniyetli şekilde emniyet kemeri ile sabitlenmesini önleyebilir.
- ! Aracın içinde, iyice sabitlenmemiş veya güvenli bir şekilde yerleştirilmemiş eşya veya bagaj taşınmamasına dikkat ediniz: bir kaza durumunda veya ani fren yapıldığında yolcuların yaralanmalarına neden olabilir. Kullanılmayacağı araba koltuğunu taşıttan kaldırın.
- ! Çocuk arabasını arkaya yaslı şekilde hava yastığı olan ön koltuğa yerleştirmeyin. Ölüm veya ciddi yaralanma meydana gelebilir. Daha fazla bilgi için referans taşıt sahibi kılavuzuna bakın.
- ! İkinci el oto koltuğu kullanmayınız: çıplak gözle görülmesi mümkün olmayan ancak ürünün güvenliğini tehlikeye sokabilecek yapısal hasar görmüş olabilir.
- ! Asla emniyet kemeri yerine bir ip veya herhangi bir diğer ürün kullanmayın aksi halde yaralanmaya neden olabilir. Sadece.
- ! Taşıta araba koltuğunu sabitlemek için taşıt kemeri kullanın.
- ! Bu araba koltuğu parçaları asla herhangi bir şekilde yağlanmamalıdır.
- ! Kısa gezintilerde bile taşıtta iken her zaman çocuğu araba koltuğuna sabitleyin.
- ! Düşebileceğinde ve çocuğu yaralayacağından bu araba koltuğunu normal sandalye olarak kullanmayın.
- ! Bu araba koltuğunu güneş ışığından uzakta saklayın aksi halde çocuğun cildi çok sıcak olabilir. Her zaman çocuğu içine yerleştirmeden önce elleyerek test edin.
- ! Yumuşak ürünler olmadan bu araba koltuğunu kullanmayın.
- ! Yumuşak ürünler üretici tarafından önerilenler dışında yenisi ile değiştirilmemelidir. Yumuşak ürünler. Araba koltuk performansının tamamlayıcı bir parçasıdır.
- ! Bu araba koltuğunda önerilen iç minderden başka herhangi bir şey koymayın.
- ! Bu araba koltuğunu içerisinde çocuk varken kaldırmayın.
- ! Küçük bile olsa bir çarpışma olduyorsa bu araba koltuğunu kullanmayı kesin. Çarpışmadan dolayı. Görünmez yapısal bir hasar olabileceğinden derhal yenisiyle değiştirin.
- ! Bakım, onarım ve parça değişimi konularında satıcı ile irtibata geçiniz.
- ! Aşağıdaki durumlarda bu araba koltuğunu kurmayın:
 1. Taşıt koltuğu iki noktalı taşıt kemeri ise.
 2. Taşıt koltuğu taşıttın çalışma yönü ile ilgili olarak yana veya arkaya dönükse.
 3. Taşıt koltuğu kurulum süresince dengesizse.
- ! Araba koltuğunun hiçbir parçasının taşıt kapı çalışması veya hareketli koltuk ile etkileşimde bulunmayacak şekilde kurulduğundan emin olun.
- ! Kalça kemiğini doğru bir şekilde desteklemesi için kayışların (göbek kemeri) göbek altında mümkün olduğunca alttan bağlandığından emin olun.
- ! Talimatlarda belirtilen ve çocuk kemerinin üzerinde işaretli olanların dışında herhangi bir yük taşıma temas noktası KULLANMAYIN.
- ! Çocuk koltuğu ve araç koltuğunun tüm kemerleri sıkımalıdır ve bükülmemelidir.

Ürün bilgisi

Ürün	Grup 0+/1/2 araba koltuğu
Model	C0925
Uygunluğu	En fazla 25kg ağırlıktaki çocuk (ortalama 7 yaş veya altı)
Kitle grubu	0+ / 1 / 2
Malzeme	Plastik, metal, kumaş
Patent No.	Patent beklemektir
Marka adı	Joie
Website	www.joiebaby.com



Bu ürünü kullanmaya başlamadan önce bu kılavuzdaki tüm yönergeleri okuyun. Daha başka sorularınız olursa satıcı ile irtibat kurunuz.

Bu ürün, "evrensel" çocuk güvenlik ürünü olup 44 sayılı Yönetmelik 04 seri esasları çerçevesinde onaylanmıştır. Genel olarak araçlarda kullanılmak üzere tasarlanmış olup, hepsi ile olmasa da araç koltuklarının çoğu ile uyumludur.

Acil durum

Acil durum veya kaza durumunda çocuğunuzun hemen ilk yardım tıbbi tedavi alması çok önemlidir.

Kurulum Modları

Grup	Çocuk Kilosu	Kurulum Modu	Kurulum için şekil	Referans Yaş	Koltuk Konumu	Koltuk minderi talimatı
0+/1	18 kg'dan az	arkaya dönük mod	 Gerekli 0-6 ay	4 yıldan az	Konum 4: 4	Yeni doğan bebek gövdesi desteği çocuğun sıkıca sınırlanmasına yardımcı olmak için 0-6 aydan itibaren kullanılmalıdır
1	9-18 kg	Öne dönük mod/ yeni yürümeye başlama modu		1 yaş ila 4 yaş	Konum 1-3: 1 2 3	Yeni doğan bebek gövde desteği 6 ay üzeri çocuk için kullanılmamalıdır
2	15-25 kg	Öne-dönük mod/ Gençlik modu		3 yaş ila 7 yaş	Konum 1-2: 1 2	Bacak ayırıcı minder ve yeni doğan bebek gövde desteğini söküp ve düzgün saklama yerinde emniyet kemerini saklayın

Önemli

1. Çocuğun kilosu 9 kiloyu aşmadan önce yeni yürümeye başlama veya genç modunda araba koltuk öne bakmayın kullanmayın. Yeni yürümeye başlayan ve genç modunda araba koltuğu 9 kilo altındaki çocuk için tehlikelidir. Çocuk hem.
2. öne hem de arkaya dönük modlarda uygunsuzsa daha güvenli olacağı için bu araba koltuğunu arkaya dönük kurmanız önemlidir.

Küçük çocuk parçasını kullanma



Bebek 6' ay den kısayken ya da eklentiye sığamayana kadar tam bebek eklentisinin kullanılmasını öneririz. Bebek eklentisi yan darbe korumasını artırır

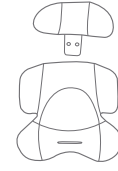

Bebek eklentisinin kafa kısmını çıkarmak için kafa destegindeki kopçaları ayırın.

Kurulum düşünceleri

bkz. görüntü 1 - 3

- ! Bu araba koltuğunu 2 noktali taşıt emniyet kemeri olan taşıt koltuklarına kurmayınız. 1
- ! Bu araba koltuğu sadece 3 noktali taşıt emniyet kemeri olan taşıtlara uygundur. 2
- ! Taşıtın hareket yönü ile ilgili olarak yana dönük 3 veya geriye dönük 3 olan taşıt koltuklarında bu bebek araba koltuğunu kurmayınız.
- ! Bir kaza olduğunda çocukta yaralanma olacağından hava yastığı olan ön taşıt koltuklarında bu bebek araba koltuğunu kurmayınız 3. Daha fazla bilgi için taşıt sahibi kılavuzuna bakınız.
- ! Bu araba koltuğunu arka taşıt koltuğuna kurmanız önerilir. 3

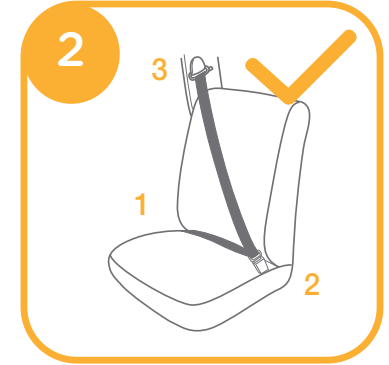
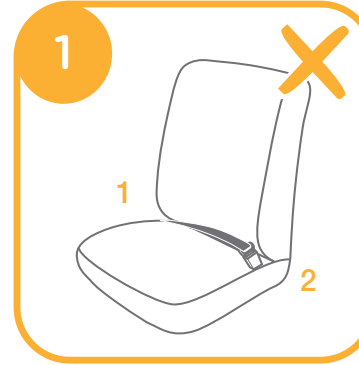

3

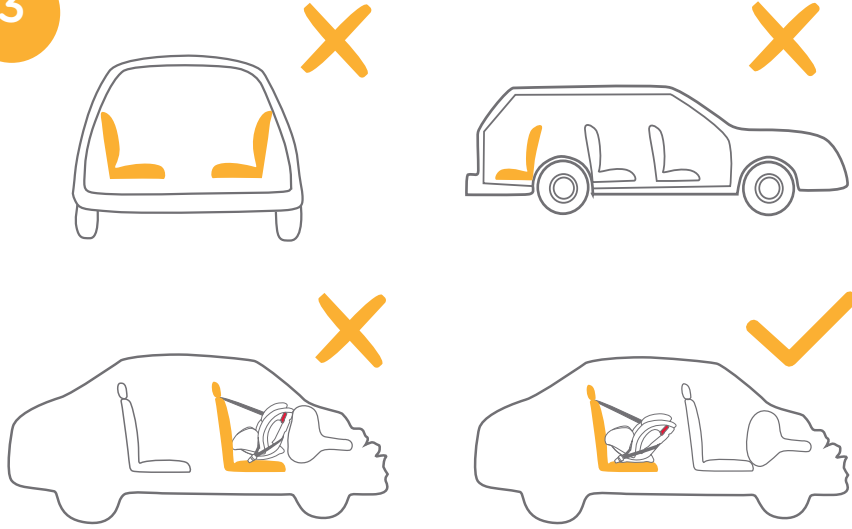

Geriye yatırma ayarlama

bkz. görüntü 4 - 5

Geriye yatırma ayarlama tutma yerini sıkın 4 - 1, ve araba koltuğunu uygun konuma ayarlayın 4 - 2.



Geriye yatırma konumları 5 de gösterilmektedir.

Öne dönük yeni yürümeye başlayan modunda üç geriye yatırma konumu (1-3) ve öne dönük genç modunda iki geriye yatırma konumu vardır (1-2) 5 . geriye yatırma konumu 4 arkaya dönük bebek modudur 5 .

Açı göstergesi: hizalı üst ve alt açılar 5 .

5

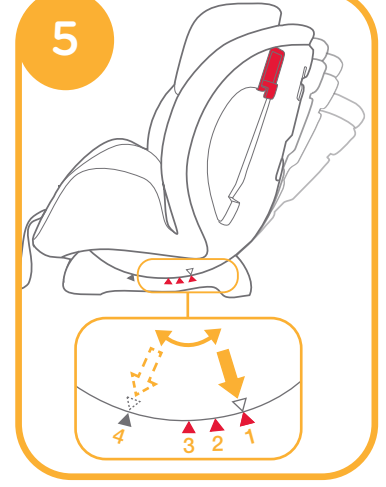

Yükseklik ayarlaması

Baş desteği ve omuz emniyet kemeri kayışı için)

bkz. görüntü 6 - 7

Çocuğun boyuna göre baş desteği ve omuz emniyet kemeri kayışını düzgün yüksekliğe ayarlayın.

- ! Arkaya dönük bebek modunda kullanıldığında omuz emniyet kemeri yuvası çocuğun omzuna eşit olmalı veya biraz altında olmalıdır. 6 - 1
- ! Öne dönük yeni yürüyen modunda kullanıldığında omuz emniyet kemeri yuvası çocuğun omzuna eşit olmalı veya biraz altında olmalıdır. 6 - 2
- ! Öne dönük genç modunda kullanıldığında omuz kemeri kılavuzları çocuğun omzuna eşit veya biraz üstünde olmalıdır. 6 - 3

Omuz emniyet kemeri kayışı düzgün yükseklikte değilse çocuk çarpışma sırasında araba koltuğundan fırlayabilir.

6

1

2

3

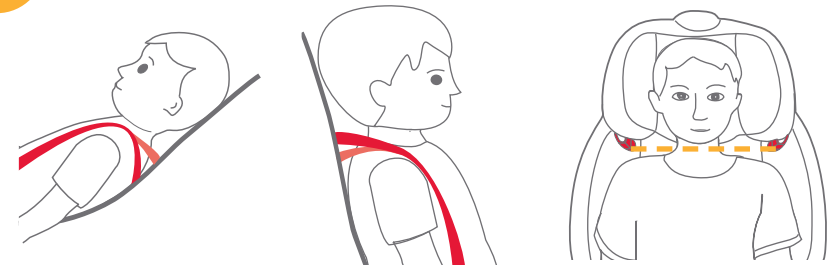

Baş desteği ayarlama kolunu sıkın **7 - 1** ve beş konumdan birine oturana kadar baş desteğini yukarı çekin veya aşağı itin.

Baş desteği konumu **7** de gösterilmektedir.

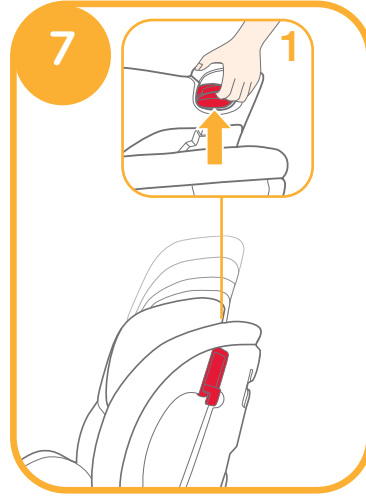

Bebek modu

(18kg altındaki / yeni doğan - 4 yaş çocuklar için)

bkz. görüntü **8** - **22**

Referans yaş Yeni doğan - 4 yaş
Koltuk konumu Konum 4 (üst üçgen ve mavi üçgen hizalı, **5** de gösterildiği gibi).

! İlk olarak taşıt koltuğuna araba koltuğunu kurun ve ardından araba koltuğuna çocuğu yerleştirin.

i. Arkaya dönük bebek modu kurulumu

bkz. görüntü **8** - **16**

Not

1. İlk olarak araba koltuğunu konum 4'e ayarlayın. Açık göstergesi: Üst üçgen ve mavi üçgen hizalanmalıdır **5** . görüntü 4 e bakın (Geriye yatırma ayarlaması).
2. Bu araba koltuğunu monte etmeden önce omuz kemer kayışını uygun yüksekliğe ayarladığınızdan emin olun. görüntü 6-7 e bakın (Kafa desteği ve omuz emniyet kemeri kayışı için yükseklik ayarlaması).
3. Taşıt kemerini kurarken ve ayarlarken hem taşıt omuz kemerinin hem de taşıt bel kemerinin kıvrık olmamasına veya kemerlerin doğru çalışıp çalışmadığına dikkat edin.

1. Bebek vücut desteğini kaldırın.

! Taşıt bel kemeri bebek vücut desteği altından geçmelidir.

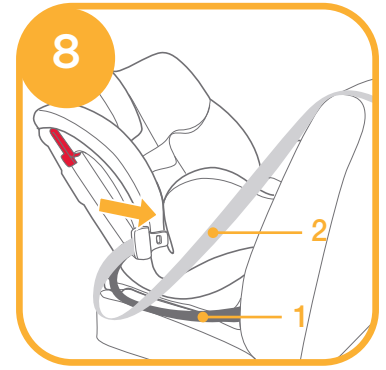

2. Taşıt bel kemerini **8 - 1** taşıt bel kemeri yuvasından geçirin ve taşıt toka dilini tokaya bağlayın **9** .



3. Taşıt omuz kemerini **8 - 2** koltuk gövdesini arka kısmında olan iki arkaya dönük taşıt omuz kemeri yuvasına kurun **10** .

- ! Taşıt omuz kemeri arkaya dönük taşıt omuz kemeri yuvasından geçmelidir.
- ! Kilitleme klipsi yalnızca araç koltuğundan arka yöne bakan moda yararlanılırken kullanılır.
- ! Kilitleme klipsi, araç koltuğunu daha güvenli hale getirecektir.
- ! Kullanımda değillerken lütfen kilitleme klipsini ve torbadaki ipi değiştirin.



4. Kilitleme klipsini torbadan çıkarın. ¹¹

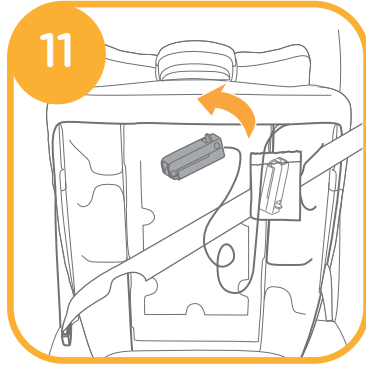

5. Araç koltuğunu bastırırken Araç koltuğunu sıkıca ve güvenli biçimde sabitlemek için kemerleri çekin. ^{12 - 1} ^{12 - 2}

! Araç güvenlik kemeri tokası (dişi toka ucu) çocuk koltuğunu güvenli biçimde bağlamak için çok uzunsa çocuk koltuğu kullanılamaz. ^{12 - 3}

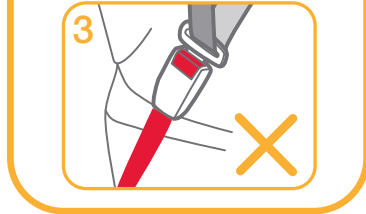

6. Kilitleme klipsini açmak için düğmeye basın. ¹³

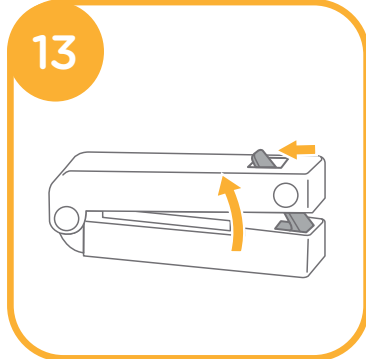

7. Çapraz kemeri kilitleme klipsinden geçirip kilitleme klipsini sabitleyin. ¹⁴

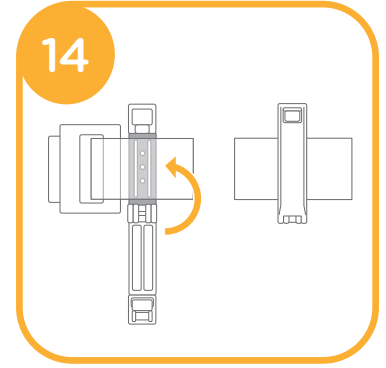

8. Kilitleme klipsini tekrar sabitleyin. ¹⁵

! Araba koltuğunu taşıt kemer yolunda araba koltuğunu geri ve ileri hareket ettirerek sıkıca kurulu olup olmadığını kontrol edin. Daha fazla bilgi için taşıt sahibi kılavuzuna bakın. (Araba koltuğu 25mm/1" den fazla hareket etmemelidir).

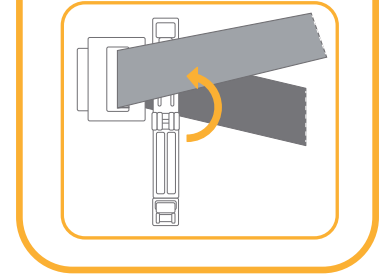
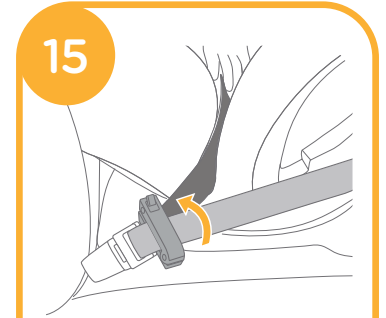

Doğru monte edilen taşıt kemeri 16 de gösterilmiştir.

- ! Taşıt bel kemerini 16 - 1 de gösterildiği gibi taşıt bel kemeri yuvasından geçirin.
- ! Taşıt omuz kemerini 16 - 2 de gösterildiği gibi arkaya dönük taşıt omuz kemeri yuvasından geçirin.
- ! Taşıt toka dili 16 - 3 de gösterildiği gibi doğru şekilde tokayla birleştirilmelidir.

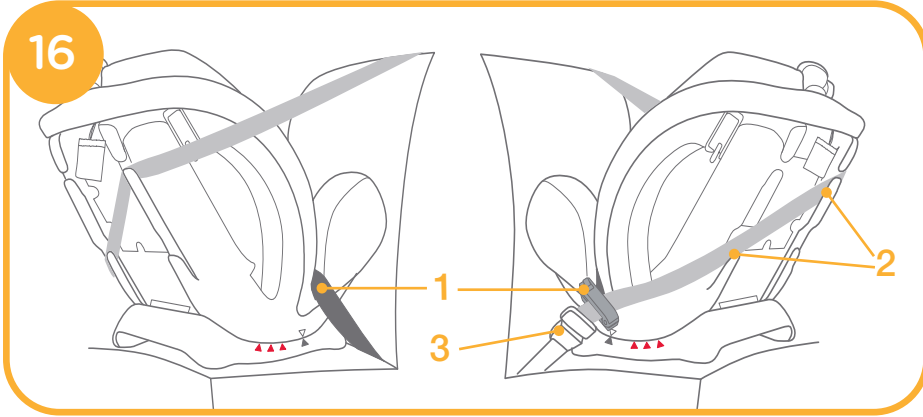

ii. Araba koltuğunda çocuğu sabitleme

bkz. görüntü 17 - 22

Not

1. Bebek gövde desteği çocuğun korunması içindir. 0-6 aylık çocuk bebek vücut desteğini kullanmalıdır.
2. Taşıt koltuğuna araba koltuğunu kurun ve araba koltuğuna çocuğu yerleştirin.
3. Çocuk araba koltuğuna yerleştirildiğinde omuz kemer kayışının düzgün yükseklikte olup olmadığını kontrol edin. görüntü 6-7'e bakın (Kafa desteği ve omuz emniyet kemeri kayışı için yükseklik ayarlaması).

1. Kayış ayarı düğmesine basarken omuz donanımını doğru uzunluğa çekin. 17



2. Tokayı açmak için kırmızı düğmeye basın. 18

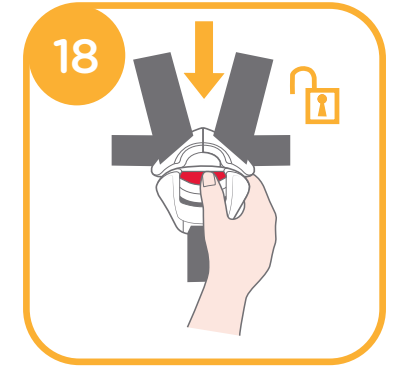

3. Araba koltuğuna bebek vücut desteğini koyun ve ardından araba koltuğunun sol ve sağ taraflarında koltuk kayışını bırakın. 19

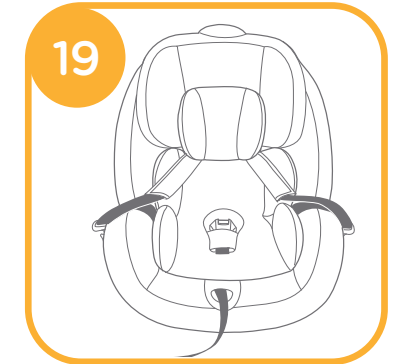

4. Çocuğu araba koltuđuna yerleřtirin ve her iki kolu kemer kayıřından geirin. **20**

! Çocuk oturduktan sonra omuz emniyet kemeri kayıřının düzgün yükseklikte olup olmadıđını iki kere kontrol edin. **görüntü 6-7'**e bakın (Kafa desteđi ve omuz emniyet kemeri kayıřı için yükseklik ayarlaması).



5. Tokayı bađlayın. **21**

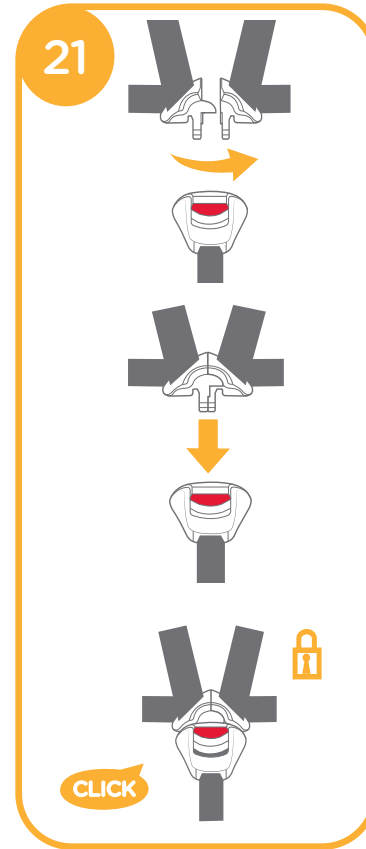

6. Ayar ađını ařađı çekin ve çocuđunuz iyice sabitlenecek řekilde kemeri ayarlayın. **22**

! Çocuk ve omuz kemer kayıřı arasındaki alanın tek elin kalnlıđında olduđundan emin olun. **22**



Yeni yürüyen modu

(9-18kg arasında / 1-4 yařında çocuk için)

bkz. görüntü **23 - 29**

Referans yař 1-4 yař

Koltuk konumu Konum 1-3 (üst üçgen ve kırmızı üçgen hizalı **5**).

! İlk olarak tařıt koltuđunda araba koltuđunu kurun ve araba koltuđuna çocuđu yerleřtirin..

i. Öne dönük yeni yürüyen modu kurulumu

bkz. görüntü **23 - 27**

Not

1. Araba koltuđunu uygun geriye yatıř konumuna ayarlayın (Ön dönük yeni yürüyen modu için 3 konum). Açık göstergesi: Üst üçgen ve mavi üçgen hizalanmalıdır **5**. **görüntü 4'**e bakın (Geriye yatırma ayarlaması).
! Geriye yatıř konumu araba koltuđu tařıtta kurulmadan önce seçilmelidir. Araba koltuđu tařıtta kuruluyken geriye yatıř ayarlanmamalıdır. Araba koltuđu tařıtta kurulu iken geriye yatıř ayarlama çarpıřmada ölüm veya ciddi yaralanmaya sebep olan araba koltuk kurulumunu gevřetebilir.
2. Bu araba koltuđunu monte etmeden önce omuz kemer kayıřını uygun yüksekliđe ayarladığınızdan emin olun. **görüntü 6-7'**e bakın (Kafa desteđi ve omuz emniyet kemeri kayıřı için yükseklik ayarlaması).
3. Tařıt kemerini kurarken ve ayarlarken hem tařıt omuz kemerinin hem de tařıt bel kemerinin kıvrılmadıđından veya kemerlerin düzgün çalıřtıđından emin olun.
! Önerilmesede hava yastıđı olan ön tařıt koltuđuna araba koltuđunu öne dönük kurma halinde Hava yastıđını kapayın veya mümkün olduđunca hava yastıđından uzakta tařıt koltuđuna hareket ettirin. Daha fazla bilgi için tařıt sahibi kılavuzuna bakın.

1. Araba koltuğunun arka kısmında iki öne bakan taşıt kemer yuvasından taşıt kemerini geçirin. **23**



2. Taşıt tokası dilini tokaya takın. **24**

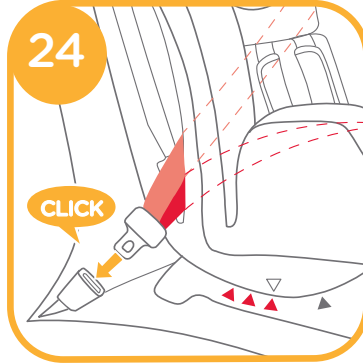

3. Taşıt koltuğuna araba koltuğunu bastırırken araba koltuğunu sıkı ve güvenli şekilde sabitlemek için taşıt omuz kemerini çekin. **25**

! Araç güvenlik kemeri tokası (dişi toka ucu) çocuk koltuğunu güvenli biçimde bağlamak için çok uzunsa çocuk koltuğu kullanılamaz. **25 - 1**



26

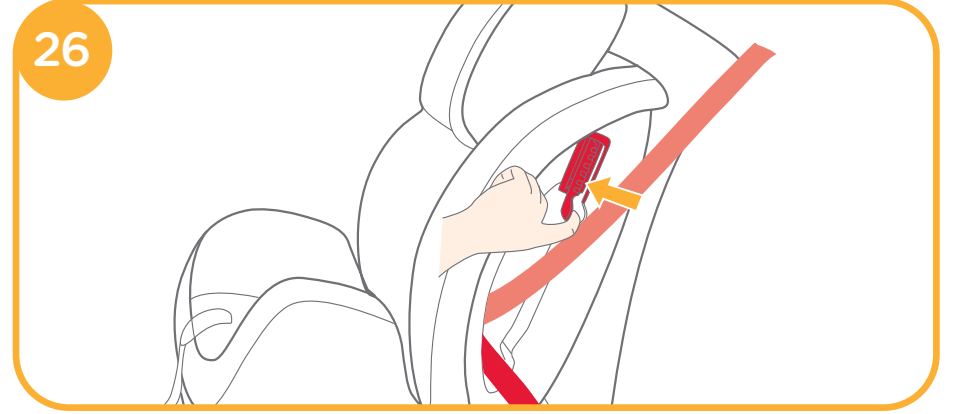

27

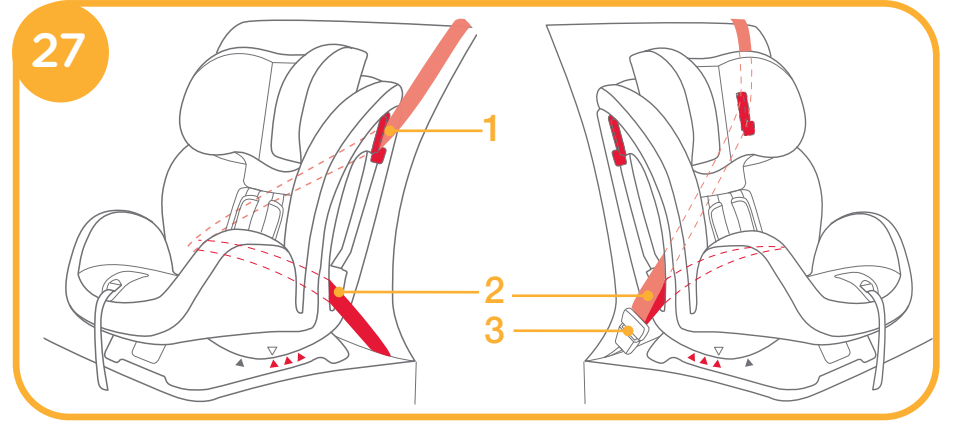

4. Kilit açma cihazını açın ve omuz emniyet kemerini takın. **26**

! Araba koltuğunu taşıt kemer yolunda araba koltuğunu geri ve ileri hareket ettirerek sıkıca kurulu olup olmadığını kontrol edin. Daha fazla bilgi için taşıt sahibi kılavuzuna bakın. (Araba koltuğu 25mm/1" den fazla hareket etmemelidir).

Monte edilmiş taşıt kemeri **27** de gösterilmektedir.

! Taşıt omuz kemeri kilitleme cihazından geçer. **27 - 1**

! Taşıt bel kemerini öne bakan taşıt kemer yuvasından geçirin. **27 - 2**

! Taşıt toka dili **27 - 3** de gösterildiği gibi doğru şekilde tokaya takılmalıdır.

ii. Çocuđu araba koltuđuna sabitleme

bkz. görüntü 28 - 29

Not

1. Araba koltuđunu öne bakan şekilde yeni yürüyen modda kurarken bebek gövde desteđi kullanmayın.
2. Taşıt koltuđuna araba koltuđunu kurun ve araba koltuđuna çocuđu yerleřtirin.
3. Çocuk oturduktan sonra omuz emniyet kemeri kayışının düđüen yükseklikte olup olmadığını iki kere kontrol edin. görüntü 6-7'e bakın (Kafa desteđi ve omuz emniyet kemeri kayışı için yükseklik ayarlaması).

1. Omuz emniyet kemeri kayışını uygun uzunluđa çekerken 17 -1 ađ kilidini yukarı çekin. 17 - 2
 2. Tokayı açmak için kırmızı düđmeye basın. 18
 3. Araba koltuđunun sol ve sađ yanlarından emniyet kemeri kayışını bırakın. 28
 4. Çocuđu araba koltuđuna yerleřtirin ve tokayı takın. 21
- ! Çocuk oturduktan sonra omuz emniyet kemeri kayışının düđüen yükseklikte olup olmadığını iki kere kontrol edin. görüntü 6-7'e bakın (Kafa desteđi ve omuz emniyet kemeri kayışı için yükseklik ayarlaması).
5. Ayar ađını ařađı çekin ve çocuđunuz iyice sabitlenecek şekilde kemeri ayarlayın. 29
- ! Çocuk ve omuz kemer kayışı arasındaki alanın tek elin kalınlıđında olduđundan emin olun. 29

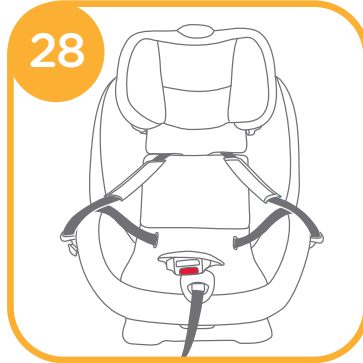

Gençlik Modu

(15-25kg / 3-7 yařındaki çocuk için)

bkz. görüntü 30 - 35

Referans yař 3 - 7 yař
Koltuk konumu konum 1-2 (üst üçgen ile kırmızı üçgen hizalı 5).

i. Yeni yürüyen modunu genç moda deđiřtirme

bkz. görüntü 30 - 32

1. Tokayı sökmek için kırmızı düđmeye basın. 18
 2. Bacak arası emniyet kemeri üzerindeki pedi çıkarmak için pedi yukarı dođru çekerken kemeri ařađı dođru çekin. 30
 3. Bebek vücut desteđini ve bacak ayırıcı minderini sökün.
 4. Koltuk minderinde çıtıtları 31 - 1 ve kancayı ve halka sabitleyicileri sökün. 31 - 2
 5. Koltuk minderini üst kısmını yukarı kaldırın ve alt kısmını öne çekin. Omuz kayışlarını 31 - 3 ve toka dilini saklama bölümünde saklayın. 31 - 4
 6. Koltuk minderinde yuvadan tokayı çekin ve saklama bölümüne tokayı saklayın. 31 - 5
 7. Koltuk gövdesini kapatmak için çıtıtları 31 - 1, ve kanca ve halka sabitleyicileri 31 - 2 yeniden takın. 32
- ! Bebek modundan genç moduna geçmek için yukarıdaki adımların tersini yapın.

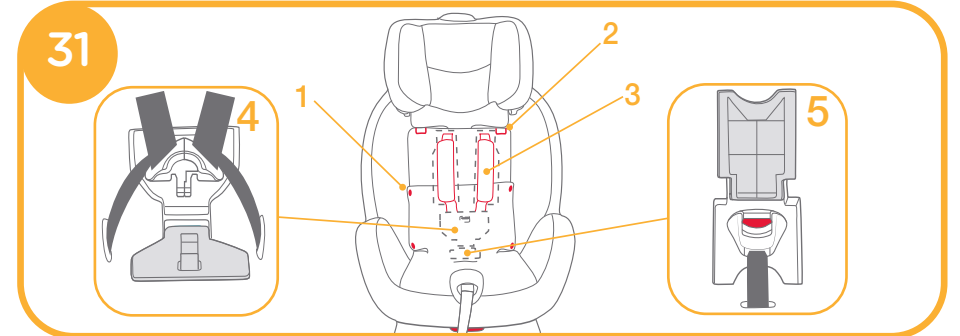
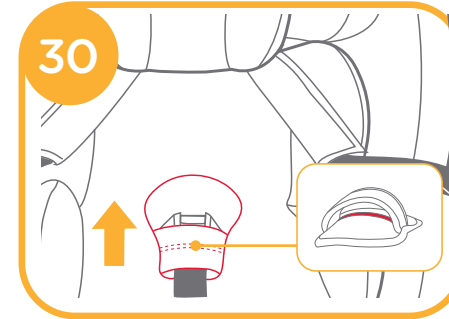

ii. Öne dönük genç modu için kurulum

bkz. görüntü 33 - 36

Not

1. Taşıt koltuk kemerini, sadece araba koltuğunu öne dönük genç modunda kurarken kullanın. Bebek gövdesi desteğini, omuz kayışını veya bacak ayırıcı kayışı kullanmayın. Omuz kayışı, toka ve toka dilini saklama bölmesine saklayın. 31
! Önerilmesede hava yastığı olan ön taşıt koltuğuna araba koltuğunu öne dönük kurma halinde Hava yastığını kapayın veya mümkün olduğunca hava yastığından uzakta taşıt koltuğuna hareket ettirin. Daha fazla bilgi için taşıt sahibi kılavuzuna bakın.
2. Omuz kayışını ve tokayı saklama bölmesinde saklamadan önce omuz kemer kayışını uygun uzunluğa ayarlayın. 17
3. Araba koltuğunu uygun yatış konumuna ayarlayın (öne dönük genç modu için sadece 1-2 konumu kabul edilmektedir). Açık göstergesi: üst üçgen ile kırmızı üçgeni hizalayın 5. görüntü 4'e bakın (Geriye yatırma ayarlaması).
4. Taşıt kemerini kurarken ve ayarlarken hem taşıt omuz kemerinin hem de taşıt bel kemerinin kıvrılmadığından veya kemerlerin düzgün çalıştığından emin olun.

1. Çocuğunuzu araba koltuğuna yerleştirin. Omuz kemer kılavuzlarının düzgün yükseklikte olup olmadığını kontrol edin. görüntü 6-7'e bakın (Kafa desteği ve omuz emniyet kemeri kayışı için yükseklik ayarlaması).
2. Taşıt omuz kemerini taşıt omuz kılavuzuna göre takın 33 - 1 ve taşıt bel kemerini 33 - 2. de gösterildiği gibi bel kemer yuvasından geçirin. Taşıt kemer dilini tokaya takın.

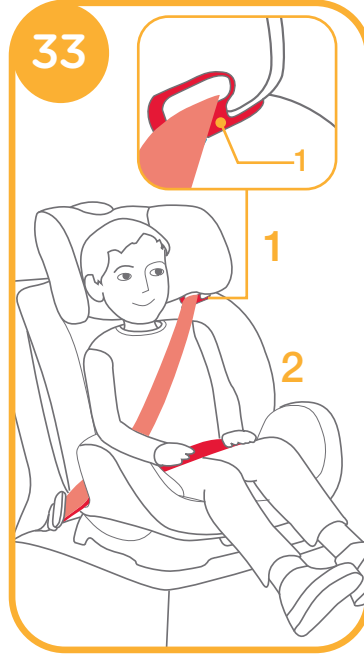

! omuz kemeri omuz kemer kılavuzundan geçmelidir. 34 - 1

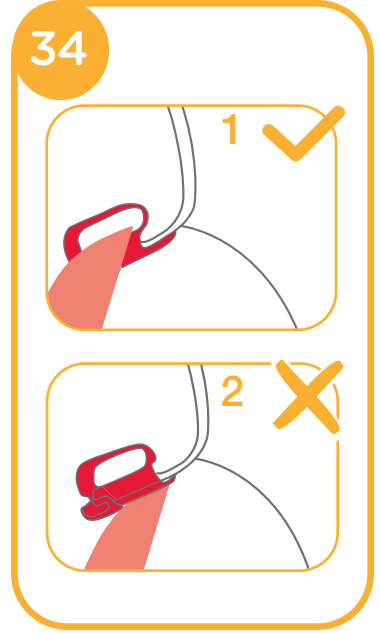

! bel kemeri koltuk yuvasından geçmelidir. 35 - 1

! Taşıt toka dili 35 - 2 de gösterildiği gibi tokadan geçmelidir.

! Araç güvenlik kemeri tokası (dişi toka ucu) çocuk koltuğunu güvenli biçimde bağlamak için çok uzunsa çocuk koltuğu kullanılamaz. 35 - 3

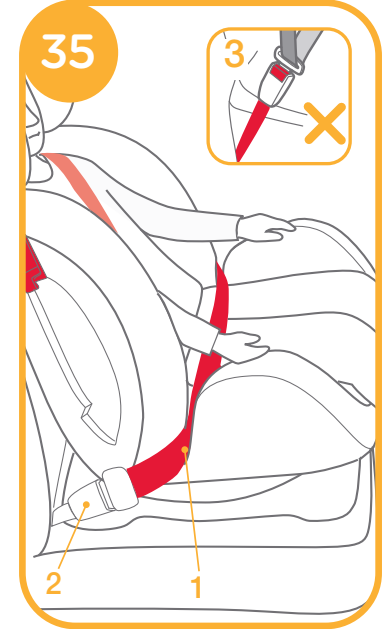

36

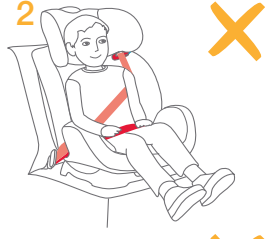
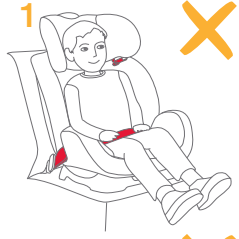

! Asla çocuğun önünden geçirek 2 noktalı taşıt kemeri kullanmayın. 36 - 1

! Taşıt omuz kemerini gevşek veya çocuğun kolu altında konumlu kullanmayın. 36 - 2

! Taşıt omuz kemerini çocuğun arkasındaki geçirmeyin. 36 - 3

! Çocuğun araba koltuğundan kaymasına asla fırsat vermeyin. 36 - 4

Yumuşak ürün monte etme

1. Bebek vücut desteği ve bacak ayırıcısı kaldırın.
2. Omuz pedlerini çıkartmak için öncelikle çit çitları açın arkasından cırt cırt ile takılı olan parçayı çıkartın. 37
3. Tokayı açmak için kırmızı düğmeye basın. 18
4. Taşıt omuz kemer kılavuzunda yuvalardan kafa desteği üzerindeki 31 - 2 kanca ve halka sabitleyicileri çözün ve kafa destek kılıfını çıkarın.
5. Koltuk minderini yanlarındaki çitçitları açın. 31 - 1
6. Koltuk gövdesinden kafa desteği arkasında yer alan elastik bölmeleri sökün.
7. Koltuk gövdesi üst arka kısımdan kumaş ek parçasını sökün.
8. Koltuk minderindeki yuvadan tokayı çekin ve koltuk gövdesinden koltuk minderini sökün.

Yumuşak ürünler yukarıdaki adımları tersinden yaparak yeniden monte edilebilir.

! görüntü 30-32'ye bakın (yeni yürüyen modundan genç moduna dönüştürme)

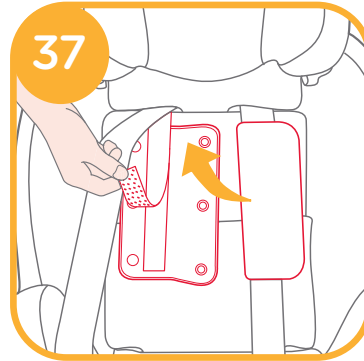

kaputu kullanarak

bkz. görüntü 38 - 43

! Kaput sadece bir araba koltuğu Aşamaları ile kullanılabilir.

! Kaput yolda ve harekete karşı pozisyonda monte edilmiş olan bir sandalye, kullanılabilir.

38

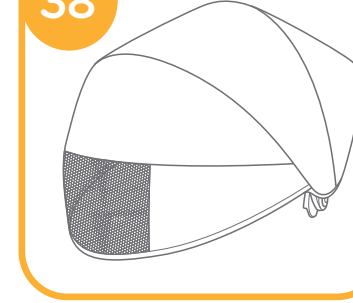

39

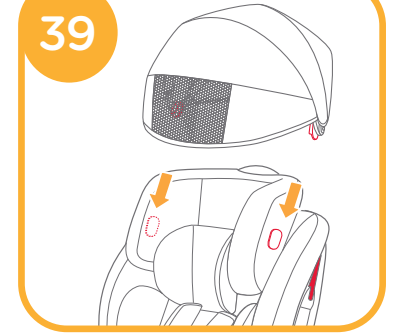

40

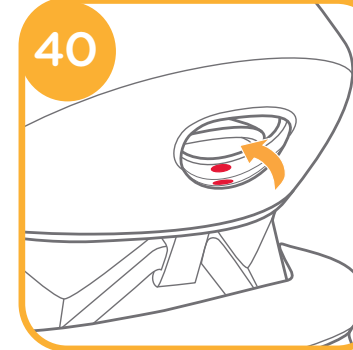

41

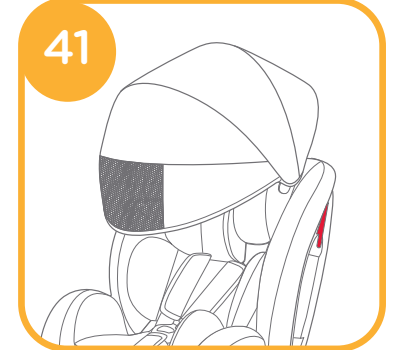

42

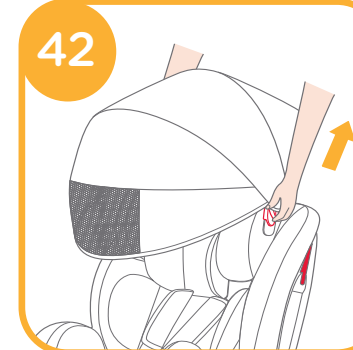

43

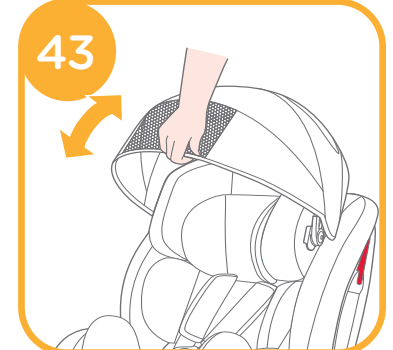

Temizlik ve bakım

- ! Araba koltuğunu yeni yürüyen veya genç modunda kullanırken bebek gövde desteğini sökün ve çocuğun erişemeyeceği bir yere saklayın.
- ! Yumuşak ürünleri soğuk su ile 30°C altında makinede yıkayın.
- ! Yumuşak ürünlere ütü yapmayın.
- ! Yumuşak ürünlere ağartma veya kuru temizleme yapmayın.
- ! Bebek araba koltuğunu yıkamak için seyreltilmemiş nötr deterjan, benzin veya diğer organik çözücü kullanmayın. Bebek araba koltuğuna hasar verebilir. Araba koltuğu gövdesini, emniyet kemerini ve emniyet kemeri kayış kılıfını temizlemek için sadece hafif deterjan, su ve yumuşak bez kullanın.
- ! Omuz emniyet kemeri kayışı sökülemez. Sadece hafif deterjan, su ve yumuşak bez ile temizleyin.
- ! Yumuşak ürünlerin kuruması için büyük güç efor etmeyin. Yumuşak ürünleri kırışık bırakabilir.
- ! Yumuşak ürünleri sadece gövdede kurutun. Yumuşak ürünleri kurutmak için giysi kurutucu kullanmayın.
- ! Uzunca bir süre kullanılmayacaksa taşıt koltuğundan araba koltuğunu sökün. Araba koltuğunu çocuğun ulaşamayacağı serin ve kuru yerde saklayın.
- ! Makinede yıkamadan önce bebek vücut desteğinden köpüğü sökün. Bebek vücut desteğine köpük ek parçasını yine takarken resime bakın.

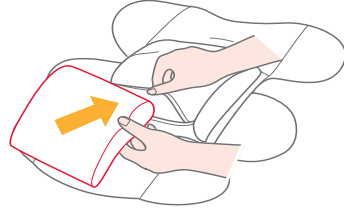

RU Поздравляем!

Вы приобрели высококачественное, полностью сертифицированное детское автокресло. Этот продукт подходит для использования детьми весом до 25 кг (примерно до 7 лет включительно). Внимательно прочитайте это руководство по эксплуатации и следуйте инструкциям по установке. Это **ЕДИНСТВЕННЫЙ** способ защитить вашего ребенка от серьезных травм или гибели в случае аварии и обеспечить ему максимальный комфорт во время поездки.

Пожалуйста, удостоверьтесь!

Убедитесь, что ваш автомобиль оснащен 3-точечным ремнём безопасности, так как это кресло подходит только для использования в автомобилях с 3-точечным ремнём безопасности. Ремни безопасности могут быть разными по дизайну и длине в зависимости от производителя, даты изготовления, и типа транспортного средства.

Для дальнейшего использования храните инструкцию по эксплуатации в задней ячейке кресла.

Схема

- | | | | |
|----|------------------------------|----|--|
| 1 | Регулируемый подголовник | 12 | Застёжка ремня безопасности |
| 2 | Чехол на кресло | 13 | Рычаг регулировки подголовника |
| 3 | Пряжка ремня | 14 | Место плечевого ремня (против движения) |
| 4 | Крышка регулировки натяжения | 15 | Задняя крышка |
| 5 | Лямка-регулятор натяжения | 16 | Отсек для хранения инструкции |
| 6 | Рычаг уровня наклона | 17 | База |
| 7 | Кнопка фиксатора натяжения | 18 | Корпус кресла |
| 8 | Подкладка паховой области | 19 | Место плечевого ремня (по ходу движения) |
| 9 | Плечевые ремни безопасности | 20 | Место поясного ремня |
| 10 | Накладки плечевых ремней | 21 | Направляющая плечевого ремня |
| 11 | Анатомический мягкий вкладыш | 22 | Кусок текстиля |
| | | 23 | Блокирующий зажим |

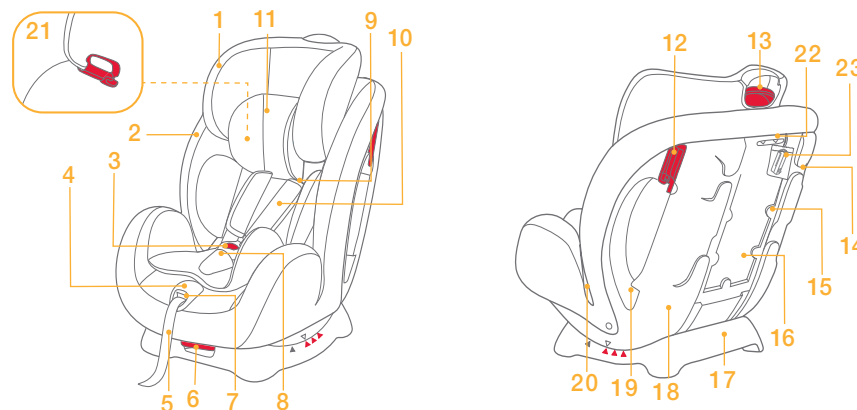

Дополнительные аксессуары

(не включены в основную комплектацию)

Капюшон

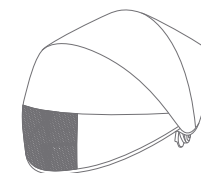

Предостережения

- ! НИ одно автокресло не может гарантировать полную защиту от травм в результате несчастного случая. Но, правильное использование этого автокресла уменьшит риск серьезной травмы или смерти вашего ребенка.
- ! Это автокресло предназначено ТОЛЬКО для ребенка весом до 25 кг (примерно до 7 лет включительно).
- ! НЕ устанавливайте автокресло пока вы не ознакомились с инструкцией по его эксплуатации, а также с руководством владельца транспортного средства.
- ! ОБЯЗАТЕЛЬНО обращайтесь внимание на все предупреждения указанные в данном руководстве. В противном случае ваш ребёнок может получить травму или погибнуть при аварии.
- ! НЕ вносите самостоятельно какие-либо модификации в конструкцию автокресла, а также не используйте его вместе с компонентами других производителей.
- ! НЕ используйте автокресло, если он повреждено или отсутствуют части.
- ! НИКОГДА не оставляйте ребёнка без присмотра в автокресле.
- ! НЕ одевайте вашего ребенка в объемную одежду при использовании автокресла. Это может помешать правильно и надёжно закрепить ремнями безопасности вашего ребенка .
- ! НЕ оставляйте автокресло и его составляющие не закреплёнными во время движения автомобиля. Не закреплённые элементы могут травмировать пассажиров при резком повороте, внезапной остановке или аварии. При не регулярном использовании автокресла, уберите его из машины.
- ! НЕ ставьте это автокресло против движения там, где установлена фронтальная подушка безопасности.
- ! НИКОГДА не используйте подержанное автокресло. Потому что оно может иметь структурные повреждения, которые могут поставить под угрозу безопасность ребенка.
- ! НИКОГДА не используйте веревки или другие посторонние предметы для крепления автокресла в автомобиле или для крепления ребенка в нём. Для крепления автокресла в автомобиле используйте только ремни безопасности.
- ! Никогда не используйте смазочные материалы при эксплуатации автокресла.
- ! Даже при коротких поездках в автомобиле, всегда пристёгивайте вашего ребенка в автокресле.
- ! НЕ используйте автокресло группы 0+,1 более 7 лет после даты покупки или группы 2 более 10 лет после даты покупки. Так как со временем составляющие автокресла могут изнашиваться или терять свои свойства от воздействия солнечных лучей и не смогут обеспечить безопасность ребёнка при аварии.
- ! НЕ используйте автокресло как обычный стул, он может упасть и травмировать ребенка.
- ! Пожалуйста, храните автокресло вдали от солнечного света, в противном случае нагретая поверхность может обжечь ребенка. Перед размещением ребенка в нем, всегда проверяйте температуру рукой.
- ! НЕ используйте автокресло без чехла. Чехол является неотъемлемой частью автокресла.
- ! Чехол не должен быть заменён любым другим, кроме рекомендованного производителем.
- ! НЕ используйте ничего, кроме рекомендованных внутренних мягких вкладышей.
- ! НЕ переносите автокресло вместе с ребенком.
- ! НЕ продолжайте использовать автокресло после того, как оно побывало в аварии, даже незначительной. Замените автокресло сразу же после аварии, так как в нем могут быть скрытые структурные повреждения.
- ! По вопросам, касающимся технического обслуживания, ремонта и замены запчастей, обратитесь к продавцу.
- ! НЕ устанавливайте автокресло при следующих обстоятельствах:
 1. Автомобильные сиденья с 2-точечными ремнями безопасности.
 2. Автомобильные сиденья, стоящие боком или задом по отношению к движению автомобиля.
 3. Автомобильные сиденья нестабильные в процессе установки.
- ! Будьте уверены, что автокресло устанавливается таким образом, что ни одна его часть не мешает работе дверей автомобиля.
- ! Убедитесь, что ремни находятся максимально низко, для правильной фиксации ребёнка.
- ! ЗАПРЕЩАЕТСЯ использовать несущие пластины, кроме тех, которые описаны в инструкциях и обозначены на детском автокресле.
- ! НЕ ПЕРЕКРУЧИВАЙТЕ ремни детского автокресла, пристегивайте их ровно.

Информация о кресле

Наименование	Автокресло группы 0+/1/2
Модель	C0925
Пригодно для Группы	Ребёнка до 25кг (примерно до 7 лет)
Материал	0+ / 1 / 2
Патент №	Пластик, металл, текстиль
Бренд	В ожидании патента
Веб-сайт	Joie www.joiebaby.com



Перед началом использования обязательно прочтите все инструкции в этом руководстве. Если у вас возникли дополнительные вопросы, обращайтесь к продавцу.

Это универсальное детское кресло, для использования в транспортных средствах. Данное кресло подойдет для большинства автомобильных сидений, но не всех.

Непредвиденный случай

В случае чрезвычайной ситуации или аварии, самое главное, чтобы вашему ребенку была оказана своевременная медицинская помощь.

Способы установки

Группа	Вес Ребёнка	Установка	Рисунки по установке	Возраст	Позиция Кресла	Инструкции по подкладкам
0+/1	Меньше 18 кг	Против движения	 Обязательно 0-6 месяцев	Меньше 4 лет	Позиция 4: 4	Мягкий анатомический вкладыш должен быть использован от 0 до 6 месяцев для лучшей фиксации ребёнка
1	9-18кг	По ходу движения		От 1 года до 4 лет	Позиции 1-3: 1 2 3	Мягкий анатомический вкладыш не нужен для ребёнка старше 6 месяцев
2	15-25кг	По ходу движения		От 3 лет до 7 лет	Позиции 1-2: 1 2	Уберите мягкий анатомический вкладыш и подкладку паховой области. Уберите ремни в место для хранения

Важно!

- НЕ используйте автокресло группы 1 и 2 в положении по ходу движения, если вес ребенка не превысил 9 кг. Автокресло группы 1 и 2 опасно для ребенка до 9 кг.
- Если параметры ребёнка подходят для расположения кресла как по ходу, так и против движения, то лучше поставить кресло против хода движения, так как это безопаснее.

Использование вставки для маленьких детей



Мы рекомендуем использовать вставку для новорожденного в полном комплекте, пока ребенок меньше 6 месяцев или не перерастет ее. Такая вставка повышает защиту от боковых ударов.



Чтобы снять головную часть вставки для новорожденного, открепите застежки на подголовнике.

Особенности установки

см. рис 1 - 3

- ! НЕ устанавливайте это автокресло в автомобиле с 2-точечными ремнями безопасности. 1
- ! Это автокресло подходит только для автомобилей с 3-точечными ремнями безопасности. 2
- ! НЕ устанавливайте это автокресло на сиденья автомобиля, которые стоят боком 3 или задом 3 по отношению к направлению движения автомобиля.
- ! Не ставьте это автокресло против движения там, где установлена фронтальная подушка безопасности, в противном случае ваш ребенок может пострадать или погибнуть 3. Пожалуйста, посмотрите руководство владельца автомобиля для получения дополнительной информации.
- ! Рекомендуется устанавливать автокресло на заднем сиденье автомобиля. 3

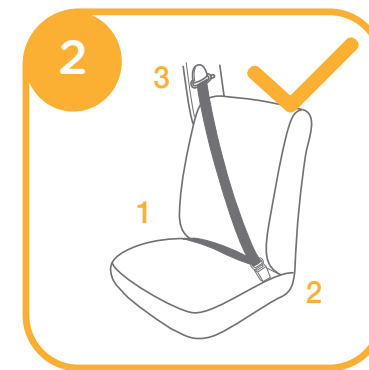
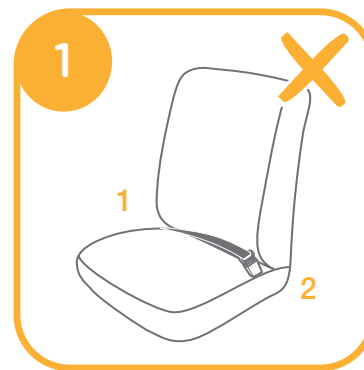

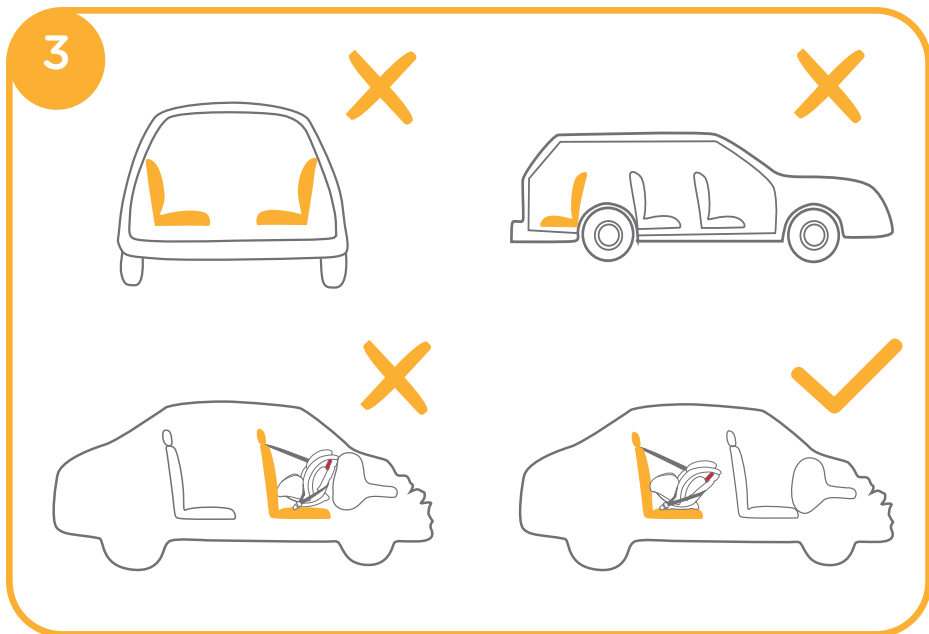

Регулировка наклона

см. рис 4 - 5

Зажмите рычаг уровня наклона 4 - 1, и установите кресло в нужном положении 4 - 2.



Уровни наклона показаны на рис 5 .

Есть три уровня наклона (1-3) для группы 1 и два уровня наклона (1-2) для группы 2 5 . Уровень наклона 4 для установки против движения для группы 0+ 5 .

Уровень наклона можно определить по соединившимся верхним и нижним треугольникам 5 .

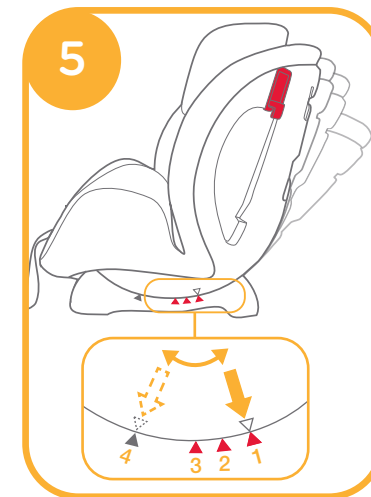

Регулировка высоты

(для подголовника и плечевых ремней безопасности)

см. рис 6 - 7

Пожалуйста, отрегулируйте подголовник и плечевые ремни безопасности в соответствии с высотой вашего ребенка.

- ! При установке кресла против движения для группы 0+, ремни безопасности должны быть ниже или на уровне плеч ребёнка. 6 - 1
- ! При установке кресла по ходу движения для группы 1, ремни безопасности должны быть выше или на уровне плеч ребёнка. 6 - 2
- ! При установке кресла по ходу движения для группы 2, ремни безопасности должны быть выше или на уровне плеч ребёнка. 6 - 3

Если ремни безопасности отрегулированы по высоте не правильно, то ребенок может вылететь из автокресла во время аварии.

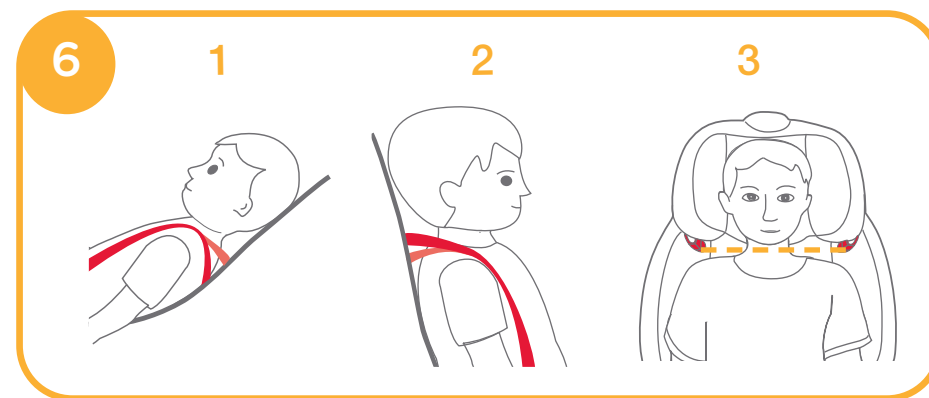

Зажмите рычаг уровня высоты **7-1** и потяните вверх или вниз, пока подголовник не встанет в одну из пяти позиций.

Уровни подголовника показаны на рис **7**.

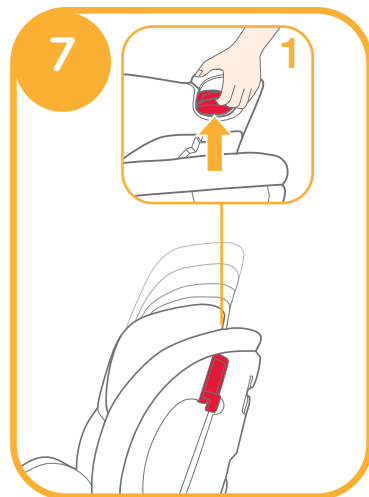

Положение группа 0+

(Для ребенка весом менее 18кг / Новорожденный – 4 года)

см. рис **8 - 22**

Допустимый возраст Новорожденный – 4 года

Положение сиденья Позиция 4 (верхний треугольник соединённый с синим, как показано на рис **5**).

! Пожалуйста, закрепите автокресло на сиденье автомобиля, а затем поместите в него ребенка.

і. Установка кресла против хода движения (для группы 0+)

см. рис **8 - 16**

Примечание

1. Сначала установите 4 уровень наклона (верхний треугольник соединённый с синим, как показано на рис **5**). Пожалуйста посмотрите главу на рис **4** (Регулировка наклона)
2. Перед креплением автокресла, убедитесь, что ремень безопасности правильно отрегулирован по высоте. Пожалуйста, посмотрите главу на рис **6-7** (Регулировка высоты).
3. При регулировке ремня безопасности автомобиля, убедитесь, что он не перекручен и функционирует правильно.

1. Уберите анатомический мягкий вкладыш.

! Поясной автомобильный ремень должен проходить под анатомическим мягким вкладышем.

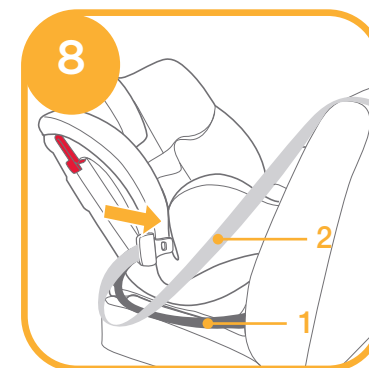

2. Протяните поясной автомобильный ремень **8-1** через прорези для поясного ремня, а затем пристегните автомобильный ремень безопасности **9**.

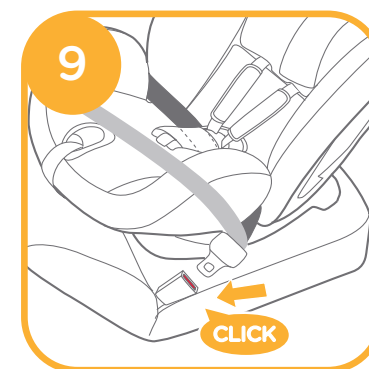

3. Протяните плечевой автомобильный ремень **8-2** через два слота для плечевого ремня, расположенных на тыльной стороне автокресла **10**.

- ! Плечевой автомобильный ремень должен проходить через слоты для установки против движения.
- ! Блокирующий зажим используется только в том случае, если автокресло установлено против хода движения.
- ! Блокирующий зажим сделает автокресло более безопасным.
- ! Положите обратно на место блокирующий зажим и тесемку, если не используете их.

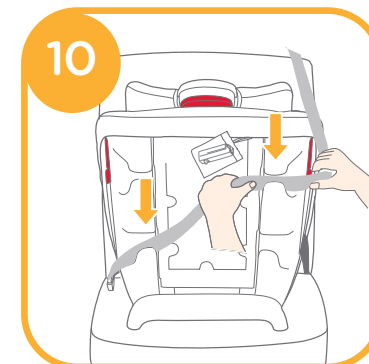

4. Достаньте блокирующий зажим. 11

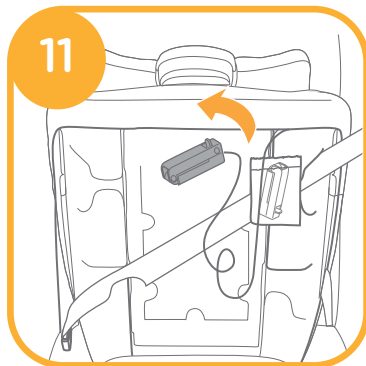

5. Сильно надавливая на сиденье автокресла 12 - 1, тяните автомобильные ремни безопасности, чтобы хорошо и надежно зафиксировать автокресло 12 - 2.

! Нельзя использовать автокресло, если пряжка автомобильного ремня безопасности слишком длинна и не может надежно закрепить автокресло Рис 12 - 3.

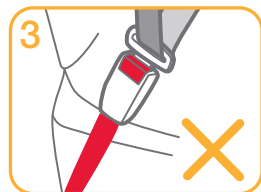

6. Нажмите на кнопку, чтобы открыть блокирующий зажим 13.

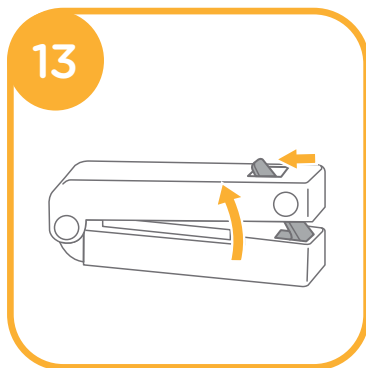

7. Протяните диагональный ремень через блокирующий зажим, а затем застегните зажим 14.

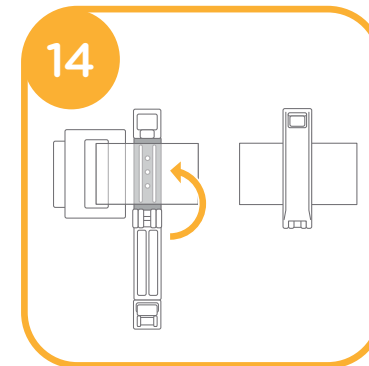

8. Закрепите заново блокирующий зажим 15.

! Пожалуйста, убедитесь, что автокресло установлено плотно, путём его перемещения назад и вперед по ремню безопасности автомобиля. Пожалуйста, посмотрите руководство владельца автомобиля для получения дополнительной информации. (Автокресло не должно двигаться более чем на 25 мм).

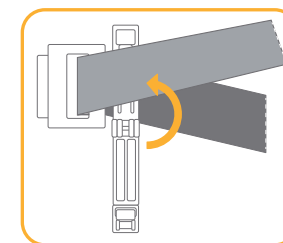
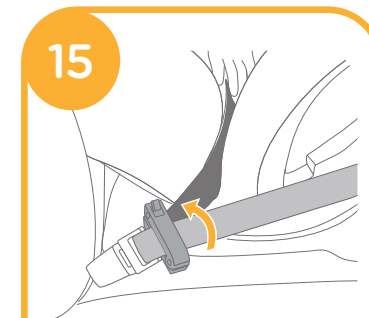

Правильно установленный ремень безопасности автомобиля показан на **16**.

- ! Поясной автомобильный ремень проходит через прорези для поясного ремня, как показано на рис. **16 - 1**.
- ! Плечевой автомобильный ремень проходит через прорези для плечевого ремня, как показано на рис. **16 - 2**.
- ! Пряжка автомобильного ремня безопасности должна быть пристёгнута, как показано на рис. **16 - 3**.

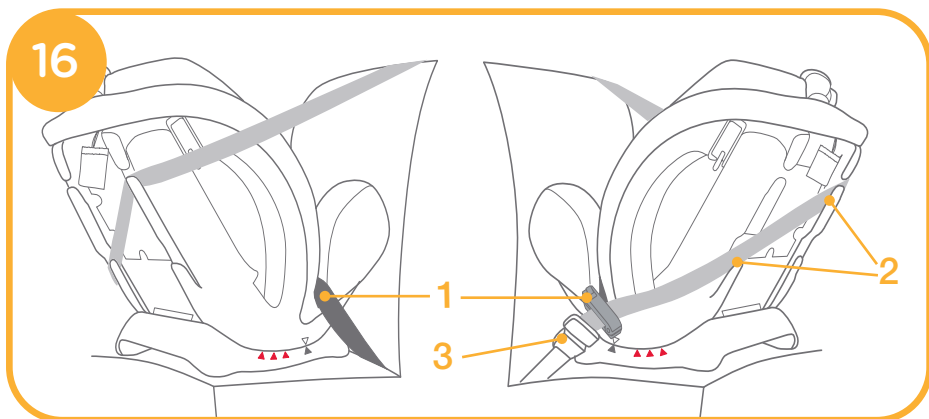

ii. Обеспечение безопасности вашего ребёнка в кресле

см. рис **17 - 22**

Примечание

1. Группа 0+ нужна для обеспечения безопасности ребёнка от рождения до 6 месяцев.
2. Пожалуйста, закрепите автокресло на сиденье автомобиля, а затем поместите туда ребенка.
3. После того как ребенок посажен в автокресло, убедитесь, что ремень безопасности правильно отрегулирован по высоте относительно его плечевого уровня. Пожалуйста, посмотрите главу на **рис 6-7** (Регулировка высоты).

1. Нажмите на кнопку регулировки ремней и вытяните плечевые ремни на нужную длину. **17**



2. Нажмите на красную кнопку, чтобы освободить пряжку. **18**

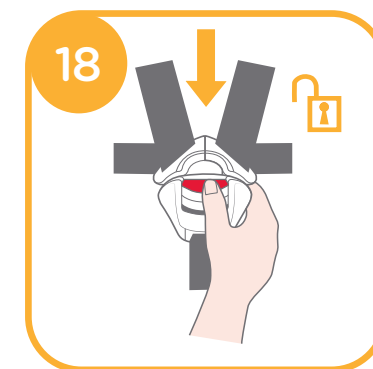

3. Поместите анатомический мягкий вкладыш в автокресло, а затем положите ремни по бокам автокресла. **19**

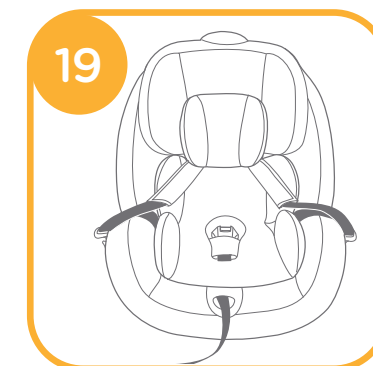

4. Посадите ребенка в автокресло и проденьте обе руки через ремни безопасности. **20**

! После того как ребенок посажен в автокресло, убедитесь, что ремень безопасности правильно отрегулирован по высоте относительно его плечевого уровня. Пожалуйста, посмотрите главу на **рис 6-7** (Регулировка высоты).



5. Застегните ремни безопасности. **21**

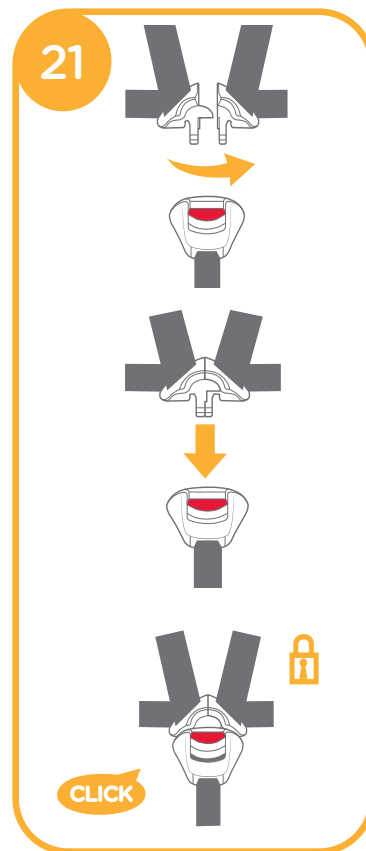

6. Потяните лямку-регулятор натяжения, чтобы ваш ребенок был хорошо закреплён. **22**

! Убедитесь, что пространство между ребенком и ремнём примерно равно толщине одной руки. **22**



Положение группа 1

(Для ребёнка весом от 9кг до18кг / 1–4 года)

см. рис **23** - **29**

Допустимый возраст 1-4 года

Положение сиденья Позиции 1-3 (верхний треугольник соединённый с красными, как показано на рис **5**).

! Пожалуйста, закрепите автокресло на сиденье автомобиля, а затем поместите в него ребенка.

і. Установка кресла по ходу движения (для группы 1)

см. рис **23** - **27**

Примечание

1. Сначала установите 1,2 или 3 уровень наклона (верхний треугольник соединённый с красными, как показано на рис **5**). Пожалуйста, посмотрите главу на **рис 4** (Регулировка высоты).
! Уровень наклона должен быть отрегулирован до установки кресла на сиденье. Наклон не должен меняться после установки кресла, так как это может ослабить крепление и привести к травмам или смерти в случае аварии.
2. Убедитесь, что ремень безопасности отрегулирован на подходящей высоте перед креплением автокресла. Пожалуйста, посмотрите главу на **рис 6-7** (Регулировка высоты).
3. При регулировке ремня безопасности автомобиля, убедитесь, что он не перекручен и функционирует правильно.
! При установке автокресла на переднем сидении по ходу движения автомобиля, обязательно отключите подушку безопасности или сдвиньте сиденье автомобиля как можно дальше от неё. Пожалуйста, посмотрите руководство владельца автомобиля для получения дополнительной информации.

1. Для установки кресла по ходу движения, проденьте автомобильный ремень через два слота расположенных на задней части автокресла. **23**



2. Застегните ремень безопасности. **24**

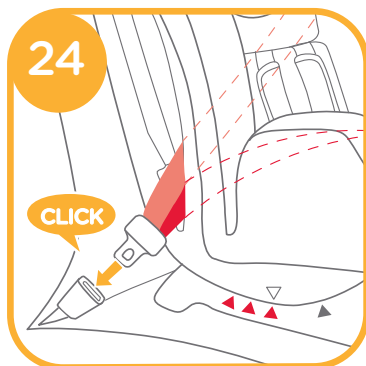

3. Сильно нажимая на автокресло, натяните автомобильный ремень безопасности так, чтобы он не болтался. **25**

! Нельзя пристёгивать ребёнка, если замок ремня безопасности очень длинный. **25 - 1**

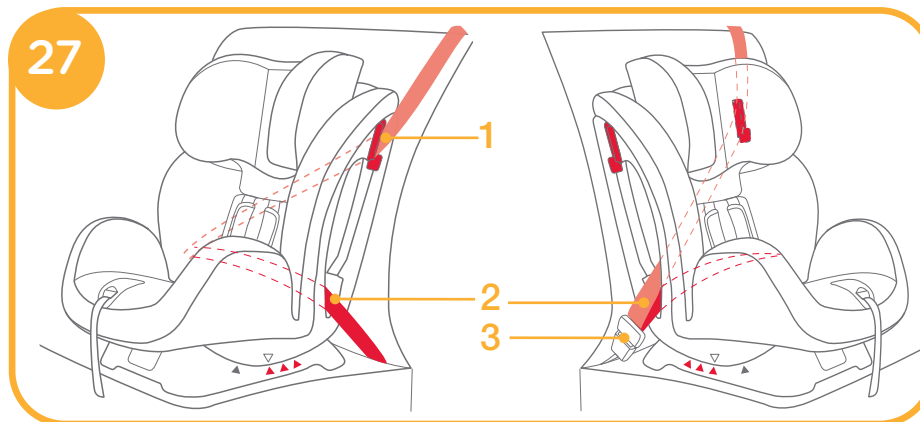
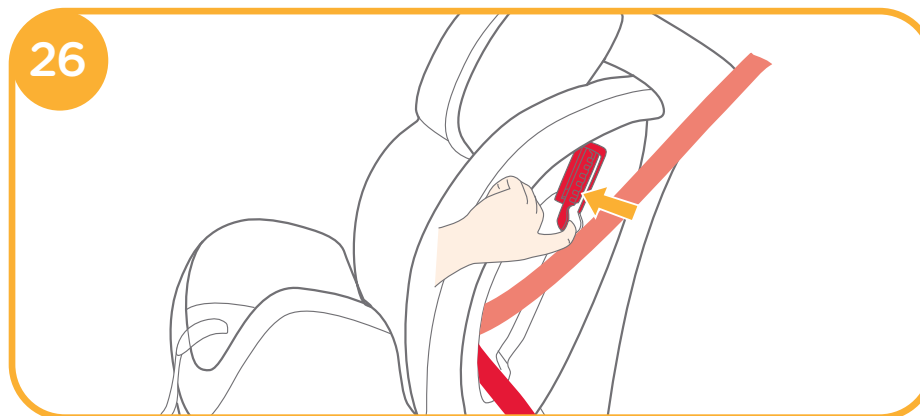

4. Откройте застёжку ремня безопасности и проденьте плечевой ремень. **26**

! Пожалуйста, проверьте, что автокресло установлено плотно, путём его перемещения назад и вперед по ремню безопасности автомобиля. Пожалуйста, посмотрите руководство владельца автомобиля для получения дополнительной информации. (Автокресло не должно двигаться более чем на 25 мм).

Правильно установленный ремень безопасности автомобиля показан на рис **27**.

! Автомобильный плечевой ремень должен проходить через застёжку. **27 - 1**

! Поясной автомобильный ремень должен проходить через слоты для установки по ходу движения. **27 - 2**

! Пряжка автомобильного ремня безопасности должна быть пристёгнута, как показано на рис. **27 - 3**

ii. Обеспечение безопасности вашего ребёнка в кресле

см. рис 28 - 29

Примечание

1. При установке автокресла по ходу движения, не используйте анатомический мягкий вкладыш.
2. Пожалуйста, закрепите автокресло на сиденье автомобиля, а затем посадите в него ребенка.
3. После того как ребенок посажен в автокресло, убедитесь, что ремень безопасности правильно отрегулирован по высоте относительно его плечевого уровня. Пожалуйста, посмотрите главу на рис 6-7 (Регулировка высоты).

1. Нажмите кнопку фиксатора натяжения 17 - 1 и вытягивайте плечевые ремни до нужной длины. 17 - 2

2. Нажмите на красную кнопку, чтобы освободить пряжку. 18

3. Положите ремни по бокам автокресла. 28

4. Посадите ребенка в автокресло и застегните ремни. 21

! После того как ребенок посажен в автокресло, убедитесь, что ремень безопасности правильно отрегулирован по высоте относительно его плечевого уровня. Пожалуйста, посмотрите главу на рис 6-7 (Регулировка высоты).

5. Потяните лямку-регулятор натяжения, чтобы ваш ребенок был хорошо закрепл. 29

! Убедитесь, что пространство между ребенком и ремнём примерно равно толщине одной руки. 29

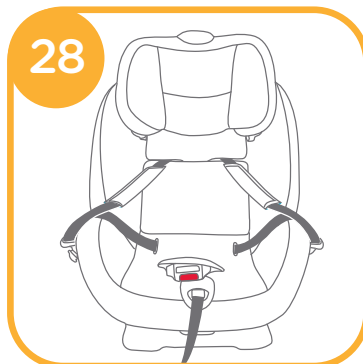

Положение группа 2

(Для ребёнка весом от 15кг до 25кг / 3 -7 лет)

см. рис 30 - 35

Допустимый возраст 3-7 лет

Положение сиденья Позиции 1-2 (верхний треугольник соединённый с красными, как показано на рис 5).

i. Трансформация из группы 1 в группу 2

см. рис 30 - 31

1. Нажмите на красную кнопку, чтобы освободить пряжку. 18

2. Чтобы снять межножный ремень, необходимо сначала поместить эластичную деталь с его внутренней стороны. Потяните одновременно эластичную деталь и ремень через застёжку, чтобы снять. 30

3. Уберите анатомический мягкий вкладыш и подкладку паховой области.

4. Отстегните заклёпки 31 - 1 липучки и петли прикреплённые к сиденью. 31 - 2

5. Поднимите верхнюю створку чехла вверх и потяните нижнюю створку вперед. Затем спрячьте ремни 31 - 3 и язычки пряжки в отделение для хранения. 31 - 4

6. Протяните пряжку через прорезь в кресле и уберите её в место для хранения. 31 - 5

7. Пристегните клёпки 31 - 1, липучки и петли 31 - 2 чтобы вернуть первоначальную форму. 32

! Чтобы преобразовать обратно в группу 1 из группы 2, выполните вышеуказанные шаги в обратном порядке.

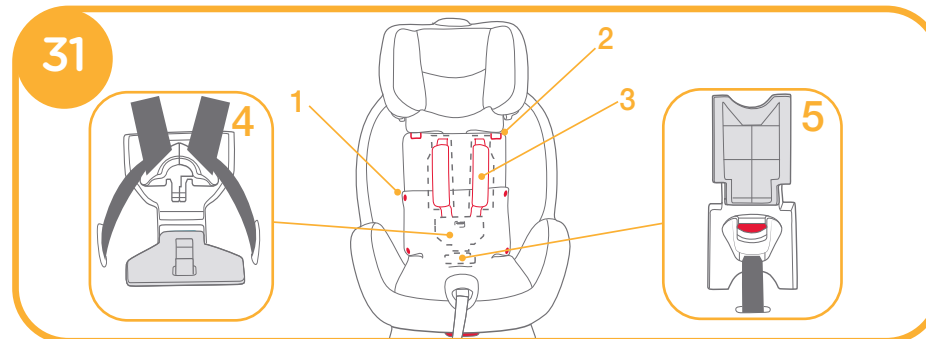
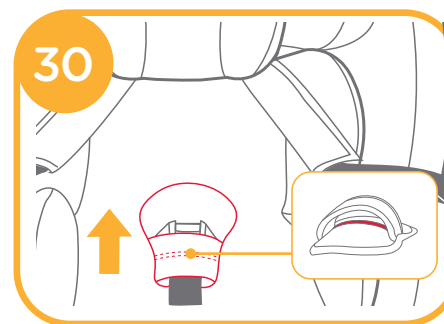

ii. Установка кресла по ходу движения (для группы 2)

см. рис 33 - 36

Примечание

1. При установке автокресла группы 2 по ходу движения, используйте только автомобильный ремень безопасности. Не используйте анатомический мягкий вкладыш, ремни или подкладку паховой области. Пожалуйста, храните пряжки в отделении для хранения. 31
! При установке автокресла на переднем сидении по ходу движения автомобиля, обязательно отключите подушку безопасности или сдвиньте сиденье автомобиля как можно дальше от неё. Пожалуйста, посмотрите руководство владельца автомобиля для получения дополнительной информации.
2. Пожалуйста, отрегулируйте длину ремней перед тем, как убрать их и пряжку в отделение для хранения. 17
3. Пожалуйста, установите автокресло в правильное положение наклона (только позиции 1 и 2 приемлемы для фронтальной установки для группа 2). Верхний треугольник должен быть соединён с красными, как показано на рис 5. Пожалуйста, посмотрите главу на рис 4 (Регулировка высоты).
4. При регулировке ремня безопасности автомобиля, убедитесь, что он не перекручен и функционирует правильно.

1. Посадите ребенка в автокресло. После того как ребенок посажен в автокресло, убедитесь, что ремень безопасности правильно отрегулирован по высоте относительно его плечевого уровня. Пожалуйста, посмотрите главу на рис 6-7 (Регулировка высоты).
2. Проденьте автомобильный плечевой ремень через направляющую 33 - 1, а поясной через слоты 33 - 2. Застегните автомобильный ремень безопасности.

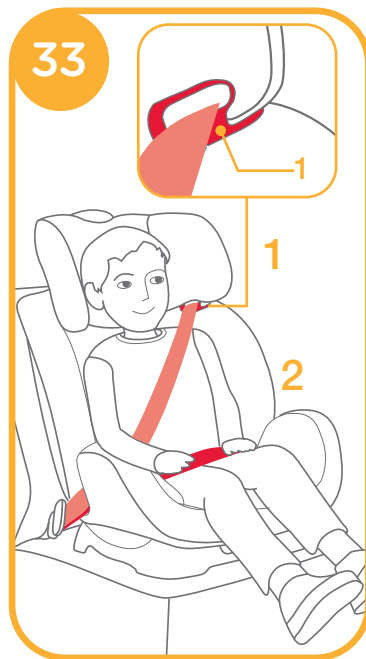

! Плечевой ремень должен пройти через направляющую. 34 - 1

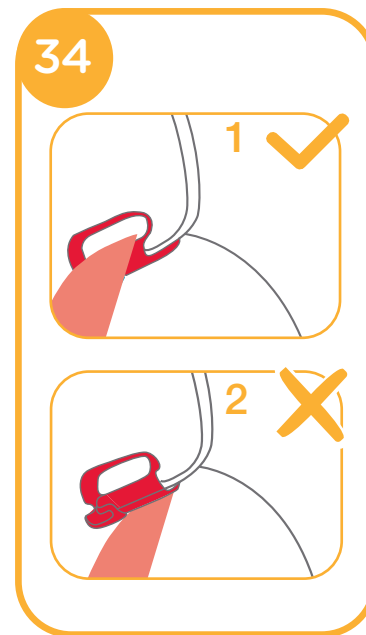

! Поясной ремень должен пройти через слоты. 35 - 1

! Пряжка должна быть пристёгнута правильно. 35 - 2

! Нельзя пристёгивать ребёнка, если замок ремня безопасности очень длинный. 35 - 3

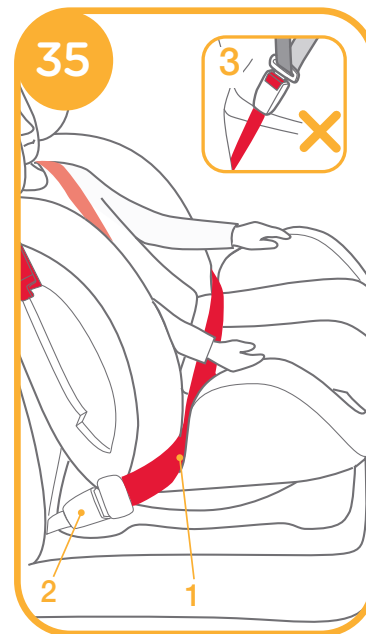

36

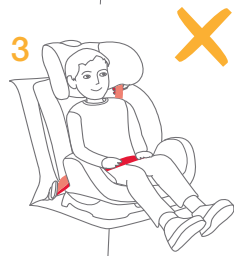
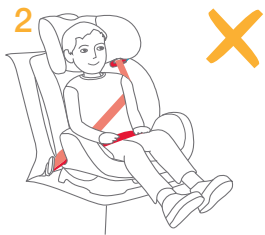

- ! Никогда не используйте 2-точечный ремень безопасности. 36 - 1
- ! Никогда не пропускайте плечевой ремень под рукой ребёнка. 36 - 2
- ! Никогда не пропускайте плечевой ремень за спиной ребёнка. 36 - 3
- ! Не позволяйте ребёнку сползать в автокресле. 36 - 4

Снятие и установка чехлов

1. Уберите мягкий анатомический вкладыш и подкладку паховой области.
2. Для того, чтобы убрать мягкие плечевые накладки, необходимо сначала расстегнуть крепление, а затем снять ремни, закрепленные с помощью липкой ленты. 37
3. Нажмите на красную кнопку, чтобы освободить пряжку. 18
4. Отсоедините крючки и липучки 31 - 2 на подголовнике и затем снимите с него чехол.
5. Отстегните заклёпки по бокам. 31 - 1
6. Отсоедините эластичные липучки от автокресла, которые находятся на тыльной стороне.
7. Снимите кусок ткани с верхней задней части корпуса кресла.
8. Проденьте пряжку через слот в сиденье, а затем отсоедините сиденье от кресла.

При установке чехлов руководствуйтесь данной инструкцией в обратном порядке.

- ! Для правильной регулировки ремней безопасности посмотрите главу на рис 30-32 (Трансформация из группы 1 в группу 2).

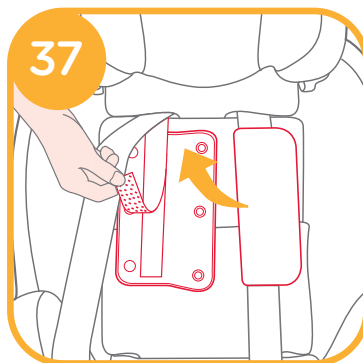

Использование капюшона

см. рис 38 - 43

- ! Капюшон можно использовать только с автокреслом Stages.

- ! Капюшон можно использовать с креслом, которое установлено в положении по ходу и против движения.

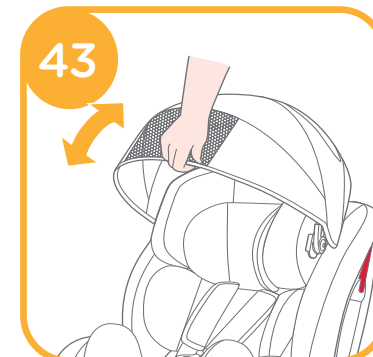
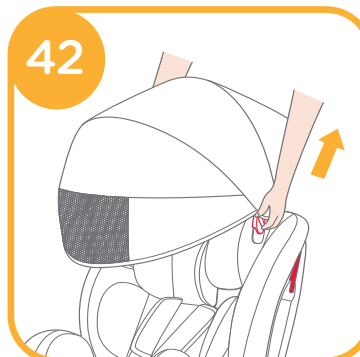
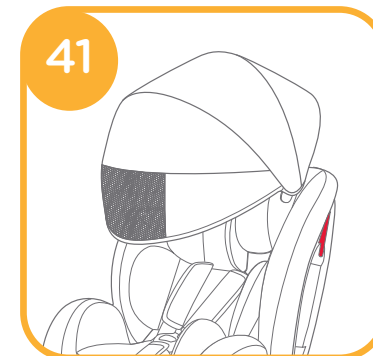
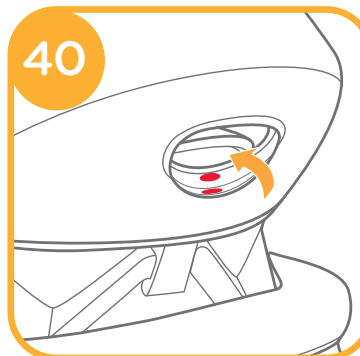
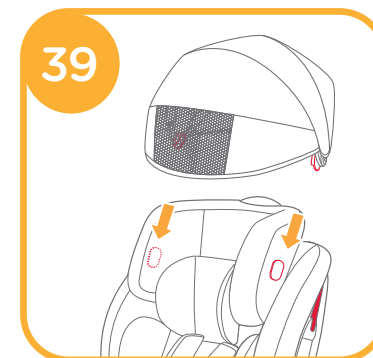
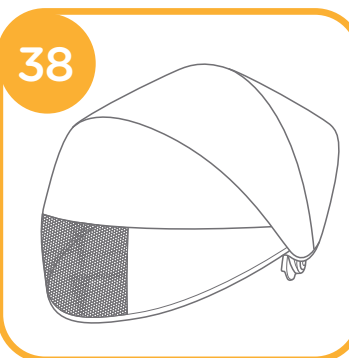

Обслуживание и уход

- ! При использовании автокресла группы 1 и 2, пожалуйста, уберите анатомический мягкий вкладыш и храните его в недоступном для ребёнка месте.
- ! Все чехлы и подкладки стирайте при температуре 30°C.
- ! Не гладьте чехлы и подкладки.
- ! Не отбеливайте и не используйте химические средства для чистки чехлов и подкладок.
- ! Не используйте концентрированные моющие средства, бензиновые или органические растворители для чистки кресла, это может его испортить. Используйте мягкие моющие средства, воду и мягкую ткань для чистки кресла и ремней.
- ! Перед стиркой вытащите вставку из анатомического мягкого вкладыша.
- ! Плечевые ремни не снимаются.
- ! Не отжимайте чехлы и подкладки со всей силой, это может повредить ткань.
- ! Сушите только в тени и не используйте машину для сушки.
- ! Если автокресло не будет использоваться длительное время, то лучше его убрать из машины. Храните его в сухом и прохладном месте.

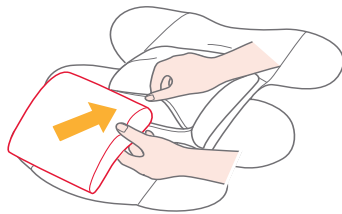

The logo for Joie, featuring the word "Joie" in a white, sans-serif font with a small leaf icon above the letter 'i'. A trademark symbol (TM) is positioned to the upper right of the word. The logo is set against a solid orange background.

Allison GmbH
Adam-Opel-Straße 21 67227
Frankenthal