

Joie™

1/2/3(9-36kg)

elevate™

booster

- DE Bedienungsanleitung
- PL Instrukcja obsługi
- SE Instruktionsmanual
- EL Εγχειρίδιο οδηγιών
- IT Manuale di Istruzioni
- HU Használati utasítás





Willkommen bei Joie™

Wir begrüßen Sie als ein weiteres Mitglied der Joie-Familie! Wir freuen uns sehr, Ihr kleines Kind auf Reisen zu begleiten. Während Sie mit dem Kindersitz der elevate™-Serie von Joie reisen, nutzen Sie ein hochwertiges, vollständig zertifiziertes Produkt der Gruppe 1/2/3. Dieses Produkt eignet sich für Kinder mit einem Gewicht von 9 bis 36 kg (ca. 9 Monate bis 12 Jahre). Bitte lesen Sie diese Anleitung sorgfältig durch und beachten die einzelnen Schritte zur Gewährleistung einer komfortablen Fahrt und optimalen Sicherheit für Ihr Kind.

Bitte prüfen

Dieser Kindersitz ist gemäß UN ECE-Regelung 44/04 zugelassen.

Er kann mit einem 3-Punkt-Gurt gemäß UN ECE-Regelung 16 oder vergleichbaren Standards installiert werden.

Kindersitz

! WICHTIG: FÜR KÜNFTIGE BEZUGNAHME AUFBEWAHREN. BITTE SORGFÄLTIG DURCHLESEN.

Bitte bewahren Sie diese Anleitung wie rechts abgebildet im Aufbewahrungsfach an der Unterseite des Kindersitzes auf.



Besuchen Sie unsere Website joiebaby.com, um mehr über unsere Gewährleistungsbedingungen zu erfahren.



Teilleiste

Stellen Sie vor der Montage sicher, dass alle Teile vorhanden sind. Falls etwas fehlen sollte, wenden Sie sich bitte an Ihren Händler vor Ort. Für die Montage werden keine Werkzeuge benötigt.

- | | |
|---------------------------|------------------------------|
| 1 Kopfstütze | 6 Schulterbandabdeckung |
| 2 Untere Rückenstütze | 7 Kopfstützen-Einstellhebel |
| 3 Armstütze | 8 Schulterband |
| 4 Gurtführungseinstellung | 9 Getränkehalter |
| 5 Verschluss | 10 Seitlicher Aufprallschutz |

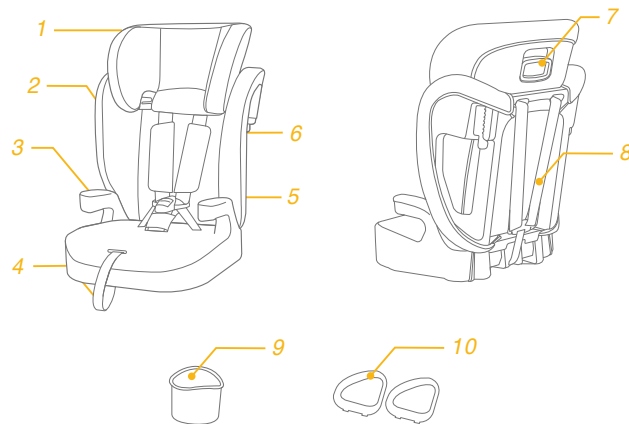

WARNHINWEISE

- ! Achten Sie darauf, den Kindersitz so zu platzieren und zu installieren, dass er möglichst nicht von einem beweglichen Sitz oder in einer Fahrzeugtür eingeklemmt wird.
- ! Dieser Kindersitz wurde NUR für Kinder mit einem Gewicht von 9 bis 36 kg (mit einem Alter von etwa 9 Monaten bis 12 Jahren) ausgelegt.
- ! Jegliche Gurte von Kinderrückhaltesystem und Fahrzeugsitz müssen sicher befestigt und dürfen nicht verdreht sein.
- ! Nachdem Sie Ihr Kind in diesen Kindersitz gesetzt haben, muss der Sicherheitsgurt für Ihr Kind sachgemäß befestigt werden, und es muss gewährleistet sein, dass der Beckengurt so tief wie möglich angelegt ist, damit das Becken sicher gehalten wird.
- ! Ersetzen Sie den Kindersitz nach einem Unfall gleich welcher Art. Ein Unfall kann den Kindersitz beschädigen, ohne sichtbare Spuren zu hinterlassen.
- ! Der Kindersitz kann nach einiger Zeit im direkten Sonnenlicht sehr heiß werden. Bei Berührung dieser Teile können Verbrennungen an der Haut Ihres Kindes auftreten. Berühren Sie immer die Oberfläche der Metall- oder Kunststoffteile, bevor Sie Ihr Kind in den Kindersitz setzen.
- ! Lassen Sie Ihr Kind NIEMALS unbeaufsichtigt in diesem Kindersitz zurück.
- ! Wird dieser Kindersitz nicht ordnungsgemäß verwendet, erhöht sich die Gefahr ernsthafter oder sogar tödlicher Verletzungen bei scharfen Kurven, Notbremsungen oder Unfällen.

WARNHINWEISE

- ! Verwenden Sie diesen Kindersitz NICHT ohne die Textilteile.
- ! Die Textilteile sollten ausschließlich durch die vom Hersteller empfohlenen Teile ersetzt werden, da sie ein integraler Bestandteil der Leistung des Kindersitzes sind.
- ! Verwenden Sie NUR die in der Anleitung beschriebenen und am Kindersitz markierten belastbaren Kontaktpunkte.
- ! Lassen Sie Gepäck und andere Objekte niemals ungesichert in einem Fahrzeug, da sie bei einem Unfall Verletzungen verursachen können.
- ! Verwenden Sie KEINE Konfiguration, die nicht in der Anleitung gezeigt wird.
- ! Laut Unfallstatistiken sind Kinder sicherer, wenn sie auf einem Rücksitz anstatt auf einem Vordersitz angegurtet werden. Bei einem Fahrzeug mit Beifahrerairbag beachten Sie bitte die Bedienungsanleitung Ihres Fahrzeugs sowie diese Anweisungen zur Installation des Kindersitzes.
- ! Verwenden Sie NIEMALS einen Kindersitz, der beschädigt oder unvollständig ist. Verwenden Sie KEINEN eingeschnittenen, ausgefranst oder anderweitig beschädigten Fahrzeugsicherheitsgurt.
- ! Geben Sie diesen Kindersitz NIEMALS weiter, ohne auch diese Anleitung auszuhändigen.
- ! Nehmen Sie KEINE Änderungen an Ihrem Kindersitz vor; nutzen Sie KEINE von anderen Herstellern gelieferten Zubehörartikel oder Teile.
- ! Richten Sie Ihren Kindersitz NICHT gegen die Fahrtrichtung aus.

WARNHINWEISE

- ! Lassen Sie einen Kindersitz NIEMALS ungesichert in Ihrem Fahrzeug.
Ein ungesicherter Kindersitz kann in scharfen Kurven, bei Notbremsungen oder Unfällen umhergeschleudert werden und Verletzungen verursachen. Entfernen Sie ihn oder achten Sie darauf, dass er sicher im Fahrzeug angegurtet ist.
- ! Verwenden Sie niemals einen Kindersitz aus zweiter Hand oder einen Kindersitz, dessen Vergangenheit Sie nicht kennen.
- ! Geben Sie zur Vermeidung von Verbrennungen niemals Behälter mit heißen Flüssigkeiten in den Getränkehalter des Kindersitzes.
- ! Ziehen Sie Ihrem Kind beim Einsatz dieses Kinderrückhaltesystems im Fahrtrichtung-Modus nicht nur Windel an; andernfalls kann Ihr Kind nicht ordnungsgemäß und zuverlässig über den Schultergurt und zwischen den Oberschenkeln gesichert werden.
- ! Sollte Ihr Kindersitz Schäden aufgrund von Eigenverschulden (z.B. Bodenaufprall aus großer Höhe und/oder mit hoher Geschwindigkeit, etc.) aufweisen, empfehlen wir Ihnen das Produkt nicht weiter zu verwenden und im Sinne der Sicherheit durch ein Neues zu ersetzen. Es können Defekte in der Materialstruktur - beispielsweise feinste Haarrisse - entstehen, die mit freiem Auge nicht sichtbar sind und dennoch die Schutzwirkung des Kindersitzes im Falle eines Unfalls signifikant beeinträchtigen. Bei unsachgemäßer Produktnutzung (siehe zuvor genannte Szenarien) sind wir als Hersteller nicht verpflichtet, das beschädigte Produkt kostenlos zu ersetzen.

Notfall

Bei einem Notfall oder Unfall ist es besonders wichtig, dass bei Ihrem Kind umgehend Erste Hilfe geleistet und es medizinisch versorgt wird.

Produktinformationen

Lesen Sie alle Hinweise in dieser Anleitung, bevor Sie dieses Produkt verwenden. Bitte wenden Sie sich im Zweifelsfall an den Hersteller oder Händler des Kindersitzes.

1. Dieser Kindersitz ist ein „universelles“ Kinderrückhaltesystem. Sie ist gemäß UN/ECE-Regelung 44, Änderungsreihe 04, für die allgemeine Verwendung in Fahrzeugen zugelassen und passt zu den meisten, jedoch nicht allen Fahrzeugsitzen.
2. Wahrscheinlich passt sie in Ihr Fahrzeug, sofern der Hersteller im Fahrzeughandbuch angibt, dass das Fahrzeug für universelle Kindersitze für diese Altersgruppe geeignet ist.
3. Dieser Kindersitz wurde unter strengeren Bedingungen als „universell“ eingestuft als frühere Modelle ohne diesen Hinweis, für die noch weniger strikte Bedingungen galten.

Produkt	Kindersitz
Geeignet für	Kinder mit einem Gewicht von 9 bis 36 kg (ca. 9 Monate bis 12 Jahre)
Gewichtsgruppe	Gruppe 1/2/3
Materialien	Kunststoff, Metall, Stoff
Patent-Nr.	Patent angemeldet

Kindersitz montieren

siehe Abbildungen 1 - 10

- ! Zum besseren Schutz des Kindes müssen Sie das Kunststoffteil des seitlichen Aufprallschutzes öffnen.
- ! Achten Sie darauf, dass bei Befestigung der Rückenlehne an der Basis kein Teil des Sitzbezugs stört.

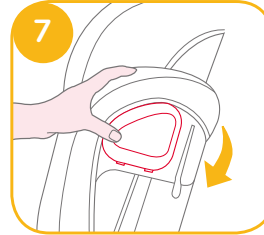
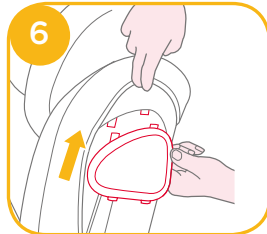
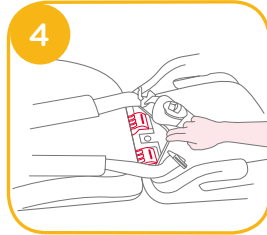
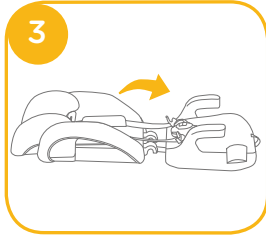
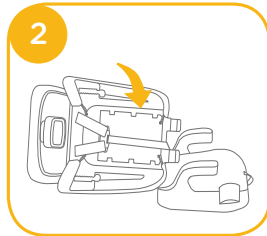
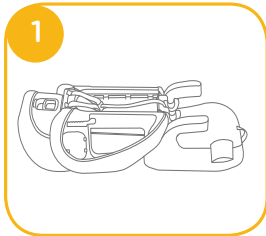

Höhe einstellen - Kopfstütze

siehe Abbildungen 11

1. Die Kopfstütze je nach Körpergröße des Kindes in der richtigen Höhe einstellen.
2. Drücken Sie den Kopfstützeinstellhebel und schieben Sie die Kopfstütze dann herauf oder herunter, bis sie in einer der 10 Positionen einrastet.

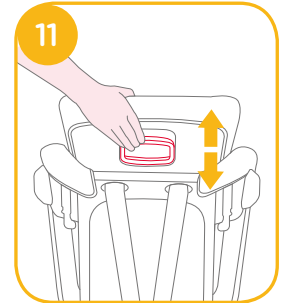

- ! Vor Anpassung der Kopfstützenhöhe muss sich Ihr Kind leicht nach vorne lehnen.

Schrittgurte anpassen

siehe Abbildungen 12 - 14

1. Je nach Anforderungen gibt es zwei Positionen, auf die der Schrittgurt angepasst werden kann.
Position 1: Diese Position eignet sich bei sehr kleinen Kindern 12 -1
Position 2: Diese Position eignet sich bei älteren Kindern 12 -2
2. Ziehen Sie den Schrittgurt heraus und platzieren Sie ihn in Waage.
3. Drehen Sie die Schrittgurterverankerung so, dass die kurze Seite nach vorne zeigt; führen Sie sie dann durch den Schrittgurtschlitz.
4. Führen Sie sie erneut durch den Schlitz, der dem Schritt des Kindes von der Vorderseite des Schrittgurtes am nächsten ist.

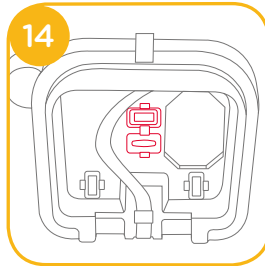
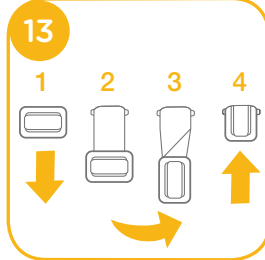
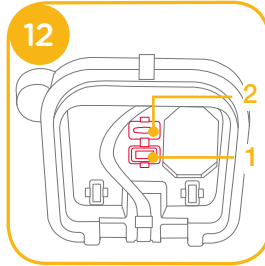

Bei der Installation zu Beachtendes

siehe Abbildungen 15 - 17

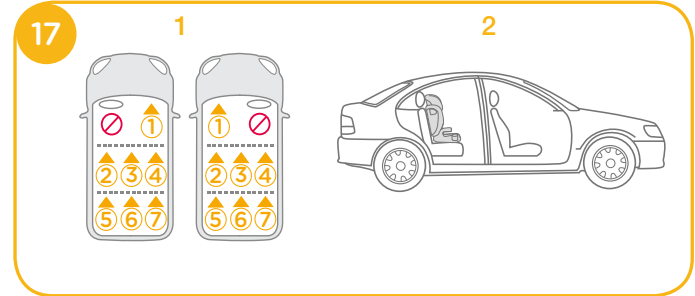
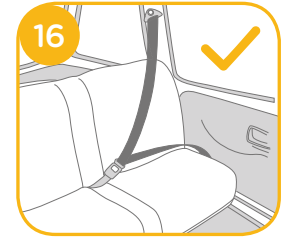
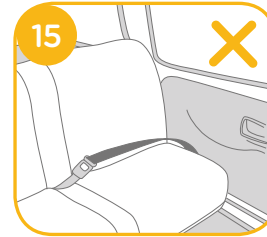

Installation mit 3-Punkt-Gurt

siehe Abbildungen 18 - 48



Schnalle verwenden

(Fahrtrichtung-Modus/für Kind zwischen 9 - 18 kg / 9 Monate - 4 Jahre)

siehe Abbildungen 20 - 24

! Verwenden Sie den Kindersitz NICHT mit dem Gurt, falls die Schultern des Kindes über die Schlitze an der obersten Position in der Rückenlehne hinausragen oder das Gewicht des Kindes 18 kg übersteigt.

1. Ziehen Sie die beiden Schultergurte des Kindersitzes so weit wie möglich heraus, während Sie den Gurtverstellknopf gedrückt halten. 20
2. Lösen Sie die Gurtschnalle durch Drücken des roten Knopfes. 21
3. Der Schultergurt verläuft durch die Sperrvorrichtung; prüfen Sie, ob die Sperrvorrichtung herabgedrückt ist. 23

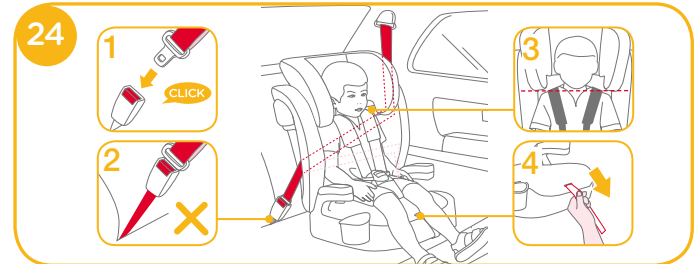
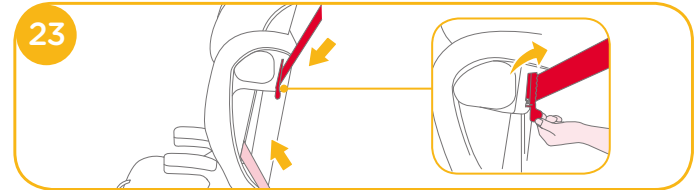
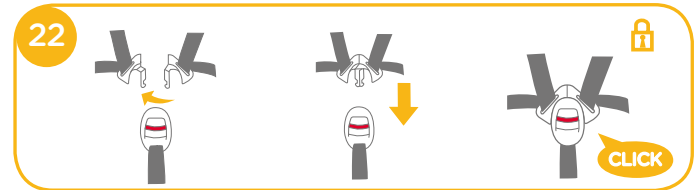
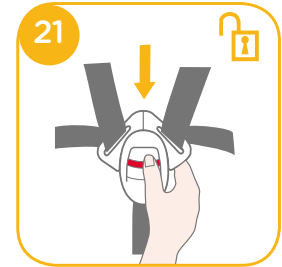
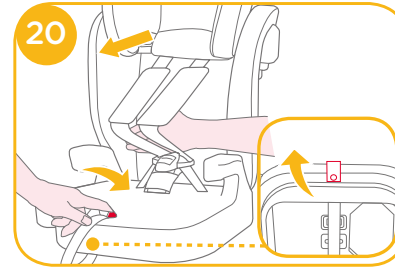

4. Das Kinderrückhaltesystem kann nicht genutzt werden, falls der Verschluss (Gurtschloss) des Fahrzeugsicherheitsgurtes so lang ist, dass der Kindersitz nicht sicher verankert werden kann. 24 -2
5. Zur Gewährleistung der richtigen Höhe der Kopfstütze MUSS die Unterkante der Kopfstütze wie in 24 -3 gezeigt auf einer Höhe mit den Schultern des Kindes sein.
6. Ziehen Sie die Gurtführung herab und stellen Sie sie auf die passende Länge ein, so dass Ihr Kind sicher gehalten wird. Der Abstand zwischen dem Kind und dem Schulterriemen sollte etwa die Dicke einer Hand betragen. 24 -4

Mit Rückenstütze

(Fahrtrichtung-Modus/für Kind zwischen 15 - 36 kg / 3 - 12 Jahre)

siehe Abbildungen 25 - 37

! Bewahren Sie Schultergurtabdeckung, Verschluss-/Schrittgurtabdeckung und Gurte an einem sicheren Ort auf.

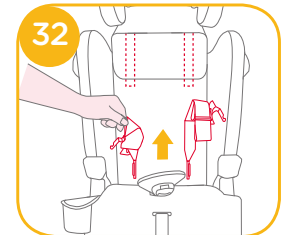
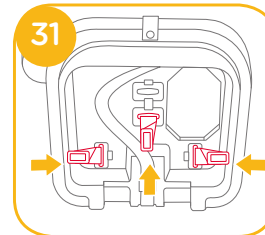
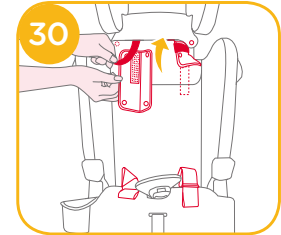
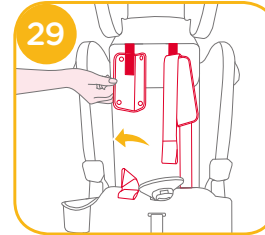
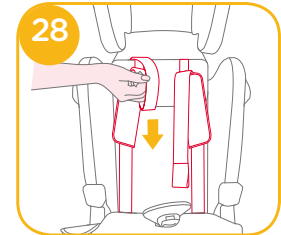
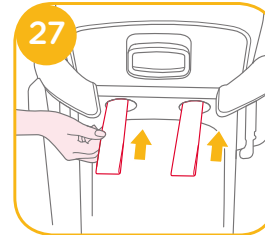
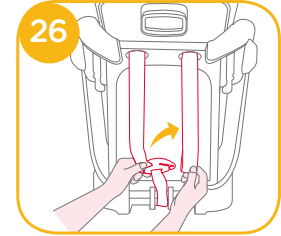
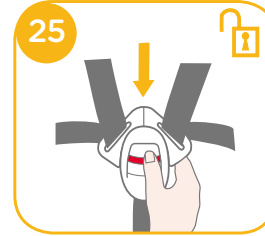

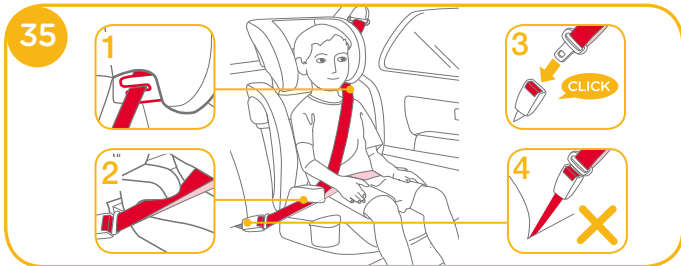
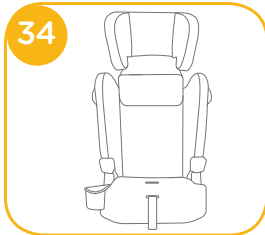
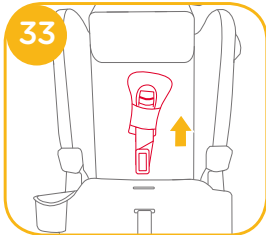

- ! Ziehen Sie den Sicherheitsgurt und führen Sie ihn durch Gurtpfad **35**, dann verriegeln Sie ihn. **35** -3
- ! Führen Sie den Schultergurt durch die in **35** -1 gezeigte Schultergurtführung
- ! Platzen Sie den Fahrzeugsicherheitsgurt NICHT über den Armlehnen. Er muss unter den Armlehnen hindurchgeführt werden. **35** -2
- ! Der Kindersitz kann nicht genutzt werden, falls der Verschluss (Gurtschloss) des Fahrzeugsicherheitsgurtes so lang ist, dass der Kindersitz nicht sicher verankert werden kann. **35** -4
- ! Es ist sehr wichtig, dass der Beckengurt so tief wie möglich angelegt ist, damit das Becken sicher gehalten wird. Orientieren Sie sich bei der Position des Kindersitzes an Abbildung **35**

! Zur Gewährleistung der richtigen Höhe der Kopfstütze MUSS der untere Teil der Kopfstütze wie in **36** gezeigt auf Höhe der Schultern des Kindes sein; der Schultergurt muss sich wie in **37** gezeigt im roten Bereich befinden

! Positionieren Sie den Kindersitz sicher an der Rückseite eines nach vorne gerichteten Fahrzeugsitzes mit einem Becken-/Schultergurt.

! Achten Sie darauf, dass der Rücken Ihres Kindes flach an der Rückseite des Kindersitzes anliegt.

! Falls der Gurt über dem Hals, Kopf oder Gesicht des Kindes liegt, passen Sie die Höhe der Kopfstütze neu an.

! Der Gurt darf nicht verdreht sein.

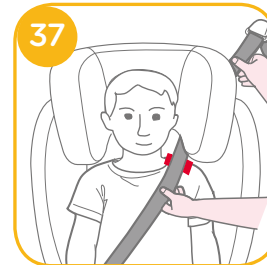

Textilteile entfernen

siehe Abbildungen 33

- ! Bitte beachten Sie zum Entfernen von Schultergurtabdeckung, Verschluss-/Schrittgurtabdeckung und Gurten 25 - 34 bewahren Sie diese Teile sicher auf.
- ! Sie können das Sitzpolster wieder anbringen, indem Sie die obigen Schritte in umgekehrter Reihenfolge durchlaufen.

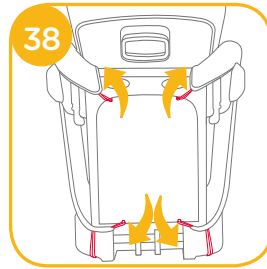

Pflege und Wartung

- ! Bitte waschen Sie Textilteile und Innenpolster mit kaltem Wasser unter 30 °C.
- ! Bügeln Sie die Textilteile nicht.
- ! Die Textilteile dürfen nicht gebleicht oder chemisch gereinigt werden.
- ! Keine unverdünnten Neutralreiniger, Benzin oder organische Lösungsmittel zum Reinigen des Kindersitzes verwenden. Der Kindersitz kann dadurch beschädigt werden.
- ! Bitte wringen Sie Textilteile und Innenpolster nicht gewaltsam aus. Andernfalls könnten an den Textilteilen und am Innenpolster Falten zurückbleiben.
- ! Bitte hängen Sie Textilteile und Innenpolster zum Trocknen im Schatten auf.
- ! Den Kindersitz aus dem Fahrzeug nehmen, wenn er längere Zeit nicht benutzt wird. Bewahren Sie den Kindersitz an einem kühlen, trockenen Ort außerhalb der Reichweite des Kindes auf.





Witamy w Joie™

Gratulujemy zostania członkiem rodziny Joie! Bardzo się cieszymy z możliwości wspólnego podróżowania. Podczas podróży z podstawką podwyższającą serii Joie elevate™, będziesz używać wysokiej jakości, posiadającą certyfikat bezpieczeństwa podstawkę podwyższającą z grupy 1/2/3. Ten produkt nadaje się dla dzieci o masie ciała 9 - 36 kg (około 9 miesięcy - 12 lat). Prosimy o uważne przeczytanie tego podręcznika i wykonanie każdej czynności, aby zapewnić wygodną jazdę i najlepsze zabezpieczenie dziecka.

Potwierdź

Ta podstawka podwyższająca jest zgodna z przepisami UN ECE 44, seria poprawek 04.

Ta podstawka podwyższająca może być zainstalowana z użyciem 3 punktowego chowanego pasa bezpieczeństwa dla dorosłych, zgodnego ze standardem 16 UN ECE lub innymi równoważnymi standardami.

Podstawka podwyższająca

! WAŻNE: ZACHOWAJ DO WYKORZYSTANIA W PRZYSZŁOŚCI. PRZECZYTAJ UWAŻNIE.

Podręcznik należy trzymać we wnęce, w dolnej części podstawki, jak na rysunku po prawej.



W celu uzyskania informacji o gwarancji odwiedź naszą stronę internetową joiebaby.com



Lista części

Przed montażem należy się upewnić, że dostępne są wszystkie części. Jeśli któregoś z części brakuje, należy się skontaktować z lokalnym sprzedawcą. Do montażu nie są potrzebne żadne narzędzia.

- | | |
|------------------------|--|
| 1 Oparcie głowy | 6 Osłona pasa na ramiona |
| 2 Dolne oparcie pleców | 7 Dźwignia regulacji oparcia głowy |
| 3 Podłokietnik | 8 Pas na ramiona |
| 4 Regulowana uprząż | 9 Uchwyt na pojemnik z napojem |
| 5 Sprzączka | 10 Osłona chroniąca przed uderzeniem bocznym |

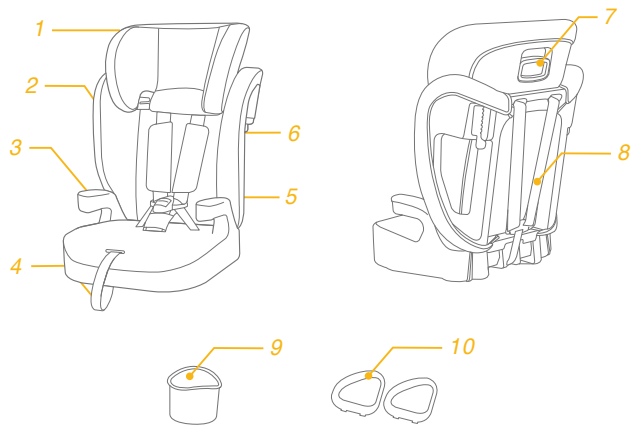

OSTRZEŻENIE

- ! Należy zwrócić uwagę na umiejscowienie i instalację podstawki, aby nie została uchwycona przez ruchome siedzenie lub drzwi pojazdu.
- ! Ta podstawa podwyższająca jest przeznaczona WYŁĄCZNIE dla dzieci o masie ciała 9 - 36 kg (około 9 miesięcy - 12 lat).
- ! Wszelkie pasy fotelika samochodowego dla dziecka i pojazdu, powinny być naprężone i nie skręcone.
- ! Po umieszczeniu dziecka w tej podstawie podwyższającej, należy właściwie założyć pas bezpieczeństwa i upewnić się, że każdy pas biodrowy jest założony nisko, aby pewnie podtrzymywał biodro.
- ! Podstawkę należy wymienić po jakimkolwiek wypadku. Wypadek może spowodować niewidoczne uszkodzenie podstawki podwyższającej.
- ! NIGDY nie należy używać podstawki podwyższającej z uszkodzonymi lub brakującymi częściami. NIE należy używać pociętego, przetartego lub uszkodzonego pasa bezpieczeństwa pojazdu.
- ! Podstawa podwyższająca może silnie się rozgrzać, jeśli zostanie pozostawiona na słońcu. Zetknięcie się z rozgrzаныmi częściami, może spowodować poparzenie skóry dziecka. Przed umieszczeniem dziecka w podstawie podwyższającej należy zawsze dotknąć powierzchnię każdej metalowej lub plastikowej części.
- ! Nieprawidłowe użycie tej podstawki podwyższającej zwiększa niebezpieczeństwo poważnych obrażeń lub śmierci podczas ostrego skrętu, nagłego zatrzymania lub zderzenia.

OSTRZEŻENIE

- ! NIE należy używać tej podstawki podwyższającej, bez miękkich wkładek.
- ! Miękkich wkładek nie należy zastępować innymi niż zalecane przez producenta, ponieważ miękkie wkładki stanowią integralną część podstawki podwyższającej.
- ! NIE należy używać żadnych innych punktów styku przenoszenia obciążenia, niż opisane w instrukcjach i oznaczone na podstawie podwyższającej.
- ! NIGDY nie należy pozostawiać w pojeździe niezabezpieczonego bagażu lub innych przedmiotów, w przypadku kolizji mogą one spowodować obrażenia.
- ! NIE należy stosować jakiejkolwiek konfiguracji nie pokazanej w instrukcjach.
- ! Zgodnie ze statystykami dotyczącymi wypadków, dzieci są bezpieczniejsze, gdy są prawidłowo utrzymane na tylnym siedzeniu pojazdu, niż na siedzeniu przednim. W przypadku pojazdów z poduszką powietrzną w miejscu pasażera z przodu, należy zapoznać się z podręcznikiem użytkownika pojazdu oraz instrukcjami montażu podstawki podwyższającej.
- ! NIGDY nie należy dawać tej podstawki komukolwiek bez przekazania także tego podręcznika.
- ! NIGDY nie należy pozostawiać podstawki podwyższającej w pojeździe niezabezpieczonej. Niezabezpieczona podstawa może zostać wyrzucona i może spowodować obrażenia pasażerów podczas nagłego skrętu, nagłego zatrzymania lub zderzenia. Należy ją wyjąć lub upewnić się, że jest dobrze zabezpieczona pasem w pojeździe.

OSTRZEŻENIE

- ! NIGDY nie należy pozostawiać w tej podstawie podwyższającej dziecka bez nadzoru.
- ! NIE należy modyfikować podstawki podwyższającej ani używać akcesoriów albo części dostarczonych przez innych producentów.
- ! NIGDY nie należy używać podstawki podwyższającej pochodzącej z drugiej ręki lub podstawki podwyższającej o nieznaną historię użytkowania.
- ! NIE należy umieszczać podstawki podwyższającej skierowanej w stronę tyłu pojazdu.
- ! Aby uniknąć poparzeń, nigdy nie należy umieszczać gorących płynów w uchwycie na pojemnik z napojem.
- ! NIE należy pozostawiać dziecka w ubraniu do przewijania, podczas używania tej podstawki podwyższającej w trybie skierowania do przodu, ponieważ może to uniemożliwić prawidłowe i bezpieczne zamocowanie uprząży na ramionach i uprząży pomiędzy udami.
- ! Nie używaj tego fotelika samochodowego w przypadku, jeśli spadł on ze znacznej wysokości, uderzył ze znaczną prędkością o grunt lub posiada widoczne ślady uszkodzeń. Nie bierzemy odpowiedzialności w postaci wymiany fotelika samochodowego, jeśli został on uszkodzony w wyniku powyższych okoliczności. W takim przypadku użytkownik musi zakupić nowy fotelik.

Sytuacja zagrożenia

W sytuacji zagrożenia lub po wypadku, najważniejsze jest, aby udzielić dziecku pierwszej pomocy i jak najszybciej poddać je leczeniu medycznemu.

Informacje o produkcie

Przed rozpoczęciem używania tego produktu, należy przeczytać wszystkie instrukcje z tego podręcznika. W przypadku wątpliwości należy się skontaktować z producentem lub sprzedawcą podstawki podwyższającej.

1. Ta podstawa podwyższająca to "uniwersalne" urządzenie do utrzymywania dziecka. Posiada aprobatę zgodnie z przepisami UN ECE nr 44, seria poprawek 04, do ogólnego użytku w pojazdach i będzie pasowała do większości, ale nie do wszystkich siedzeń samochodowych.
2. Prawidłowe dopasowanie będzie możliwe, jeśli producent pojazdu zadeklarował w książce pojazdu, że pojazd akceptuje urządzenia "uniwersalne" dla danej grupy wiekowej.
3. Ta podstawa podwyższająca została sklasyfikowana jako "uniwersalna" przy bardziej rygorystycznych warunkach niż określone dla wcześniejszych konstrukcji, które nie spełniały wymagań wynikających z tej uwagi.

Produkt	Podstawa podwyższająca
Odpowiednia dla	Dzieci o masie ciała 9 - 36 kg (około 9 miesięcy - 12 lat)
Grupa wagowa	Grupa 1/2/3
Materiały	Tworzywa sztuczne, metal, tkaniny
Nr patentu	W trakcie patentowania

Montaż podstawki Podwyższającej

Patrz rysunki 1 - 10

- ! Aby zwiększyć bezpieczeństwo dzieci należy otworzyć plastikową osłonę chroniącą przed uderzeniami bocznymi.
- ! Podczas montażu oparcia pleców do podstawy, należy się upewnić, że żadna z części siedzenia nie zakrywa złączy.

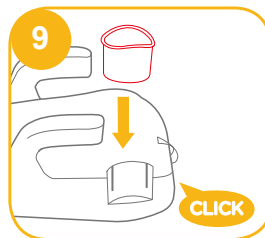
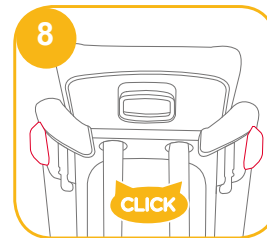
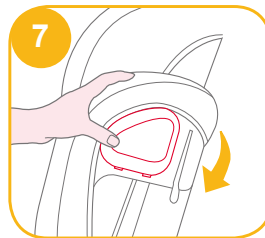
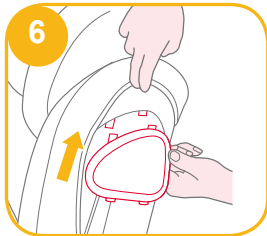
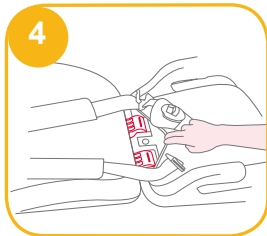
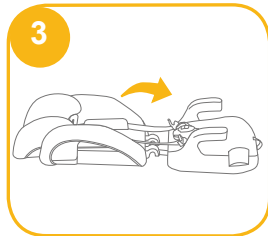
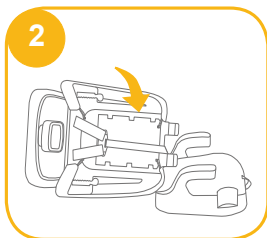
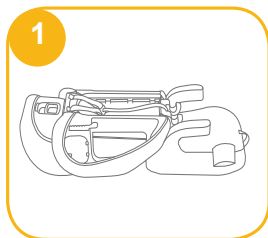

Regulacja wysokości – dla oparcia głowy

Patrz rysunki 11

1. Wyreguluj prawidłową wysokość oparcia głowy, zgodnie z wysokością dziecka.
2. Ściśnij dźwignię regulacji oparcia głowy, a w międzyczasie pociągnij w górę lub naciśnij w dół oparcie głowy, aż do zaskoczenia do jednej z 10 pozycji.

- ! Przed regulacją wysokości oparcia głowy należy lekko nachylić dziecko do przodu.

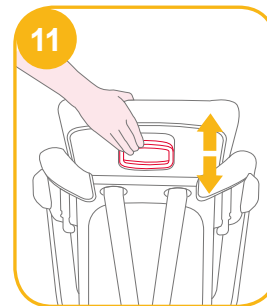

Regulacja pasów na krocze

Patrz rysunki 12 - 14

1. Zgodnie z różnymi wymaganiami, dostępne są 2 pozycje, do których można wyregulować uprząż na krocze. Pozycja 1: Dla mniejszych dzieci stosowana jest ta pozycja 12-1. Pozycja 2: Dla większych dzieci stosowana jest ta pozycja 12-2.
2. Wsuń uprząż na krocze i wypoziomuj.
3. Obróć kotwę uprząży na krocze, aby wysunąć bok do przodu, a następnie przetóż ją przez gniazdo uprząży na krocze.
4. Przetóż ją ponownie przez gniazdo znajdujące się najbliżej krocza dziecka, od przodu uprząży na krocze.

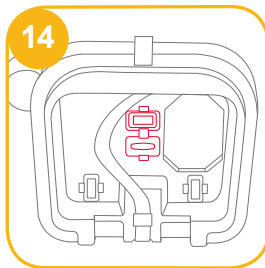
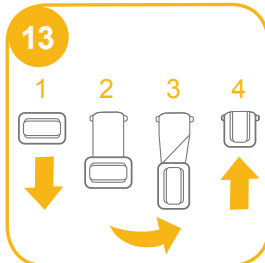
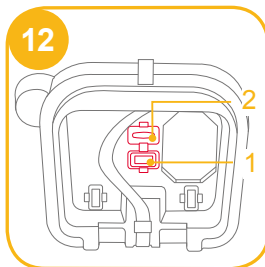

Uwagi dotyczące instalacji

Patrz rysunki 15 - 17

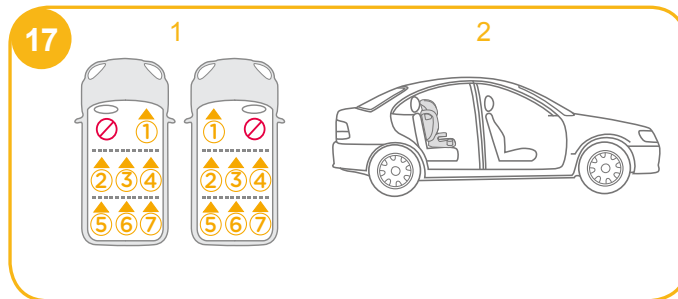
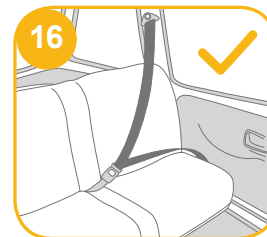
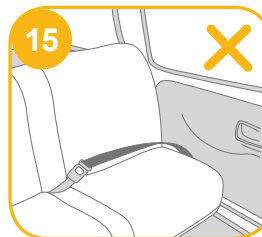

Instalacja z 3-punktowym pasem bezpieczeństwa

Patrz rysunki 18 - 48



Używanie sprzączki

(Tryb skierowania do przodu/dla dzieci o masie ciała 9-18 kg/w wieku 9 miesięcy - 4 lata)

bkz. görüntüler 20 - 24

! NIE należy używać podstawki podwyższającej z uprzężą, jeśli ramiona dziecka znajdują się powyżej najwyższych gniazd w oparciu pleców lub gdy masa ciała dziecka przekracza 18 kg.

1. Naciskając przycisk regulacji uprzęży, pociągnij jak najdalej dwie uprzęże na ramiona podstawki podwyższającej. 20
2. Odblokuj sprzączkę uprzęży naciskając czerwony przycisk. 21
3. Pas na ramiona przechodzi przez urządzenie odblokowania, sprawdź, czy urządzenie odblokowania zostało naciśnięte. 23

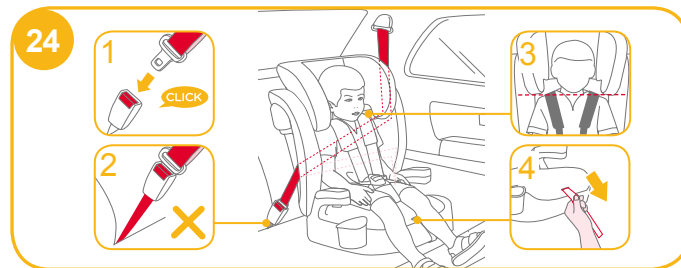
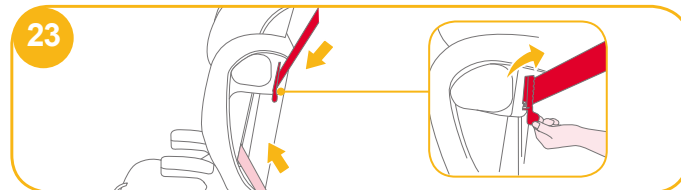
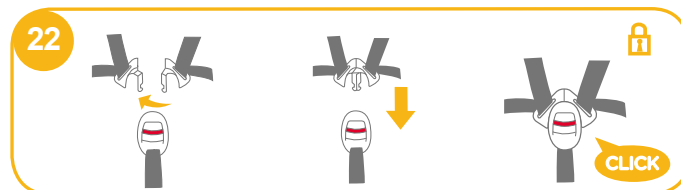
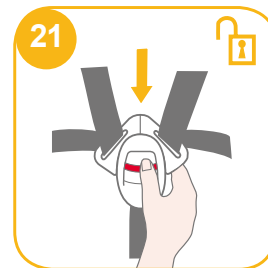
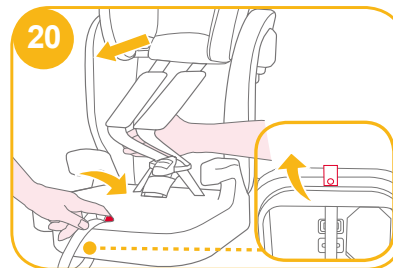

4. Fotelika samochodowego dla dziecka nie można używać, jeśli sprzączka pasa bezpieczeństwa pojazdu (żeński koniec sprzączki) jest za długa, aby bezpiecznie zatrzasnąć podstawkę podwyższającą. 24 -2
5. Aby zapewnić prawidłową wysokość oparcia głowy, dolna część oparcia głowy MUSI znajdować się równo z górną pozycją ramion dziecka, jak pokazano na rys. 24 -3
6. Pociągnij w dół regulator upręży i wyreguluj do prawidłowej długości, aby dziecko było dobrze zabezpieczone. Upewnij się, że odległość między dzieckiem a uprężą na ramiona jest w przybliżeniu równa grubości jednej dłoni. 24 -4

Z oparciem pleców

(Tryb skierowania do przodu/dla dzieci o masie ciała 15-36 kg/dzieci w wieku 3 - 12 lat)

Patrz rysunki 25 - 37

! Osłonę pasa na ramiona, osłonę sprzączki/pasa na krocze i uprząż należy przechowywać w bezpiecznym miejscu.

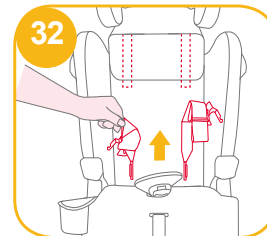
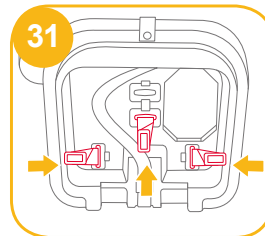
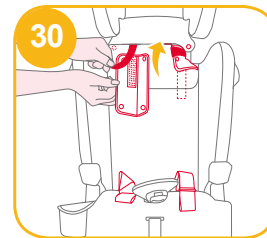
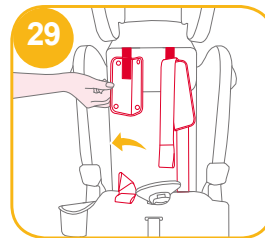
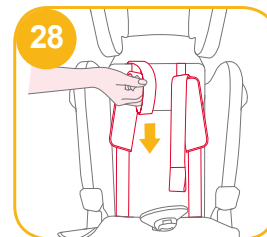
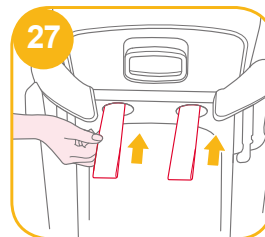
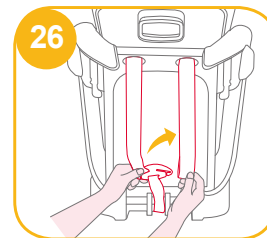
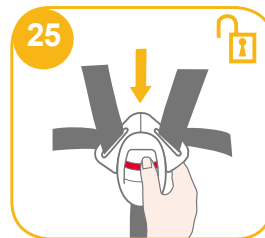

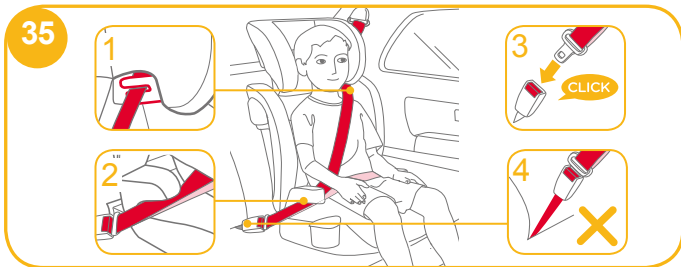
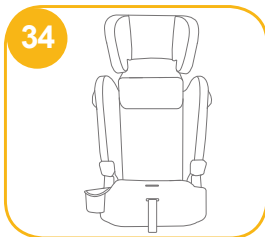
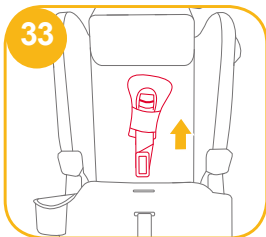

- ! Pociągnij pas bezpieczeństwa pojazdu i przełóż przez szczelinę pasa ³⁵, a następnie zatrząśnij pas. ³⁵-3
- ! Przełóż pas na ramiona przez prowadnicę pasa na ramiona, pokazaną na rys ³⁵-1
- ! NIE należy prowadzić pasa pojazdu nad podłokietnikami. Musi on przechodzić pod podłokietnikami. ³⁵-2
- ! Podstawki podwyższającej nie można używać, jeśli sprzączka pasa bezpieczeństwa pojazdu (żeński koniec sprzączki) jest za długa, aby bezpiecznie zatrzasnąć podstawkę podwyższającą. ³⁵-4
- ! Jest bardzo ważne, aby się upewnić, że pas biodrowy jest założony nisko, aby pewnie podtrzymywał biodro. Podstawka podwyższająca jest pokazana jako ³⁵

! Aby zapewnić prawidłową wysokość oparcia głowy, dolna część oparcia głowy **MUSI** znajdować się równo z górną pozycją ramion dziecka, jak pokazano na rys. ³⁶, a pas na ramiona musi być ustawiony w czerwonej strefie, jak pokazano na rys ³⁷



! Umieść podstawkę na ramiona, skierowaną do przodu na siedzeniu pojazdu, wyposażonym w pas biodrowy/pas na ramiona.

! Dziecko należy posadzić na podstawce podwyższającej w taki sposób, aby plecy płasko stykały się z tylną częścią podstawki podwyższającej.

! Jeśli pas przechodzi przez szyję dziecka, głowę lub twarz, należy wyregulować wysokość oparcia głowy.

! Pas nie może być skręcony.



Odłączanie miękkich elementów

Patrz rysunki 38

- ! Zdejmowanie i prawidłowe przechowywanie osłony pasa na ramiona, osłony sprzączki/pasa na krocze i pasów uprząży, patrz rys. 25 - 34
- ! Aby ponownie dopasować wkładkę siedzenia, należy wykonać podane powyżej czynności w odwrotnej kolejności.

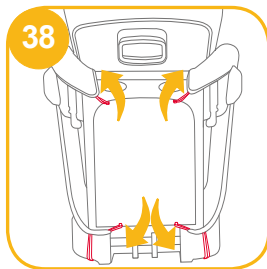

Pielęgnacja i konserwacja

- ! Miękkie elementy i obicie wewnętrzne należy myć zimną wodą o temperaturze poniżej 30°C.
- ! Nie należy prasować miękkich elementów.
- ! Nie należy wybielać lub czyścić chemicznie miękkich elementów.
- ! Do mycia fotelika samochodowego dla dziecka lub podstawy nie należy używać nierozcieńczonego neutralnego detergentu, benzyny lub innych rozpuszczalników organicznych. Mogą one spowodować uszkodzenie podstawki podwyższającej.
- ! Nie należy skręcać z wielką siłą miękkich elementów i obicia wewnętrznego w celu wysuszenia. Może to spowodować zagniecenie miękkich elementów i obicia wewnętrznego.
- ! Miękkie elementy i obicie wewnętrzne należy ręcznie wysuszyć w cieniu.
- ! Podstawkę podwyższającą należy wyjąć z siedzenia pojazdu, gdy długo nie będzie używana. Podstawkę podwyższającą należy umieścić w chłodnym, suchym miejscu, bez dostępu dziecka.





Välkommen till Joie™

Gratulerar till att bli en del av Joie-familjen! Vi är mycket glada för att få dela din resa med ditt lilla barn. När du reser med en bilbarnstol i Joie elevate™-serien, använder du en bilbarnstol av hög kvalitet, fullt godkänd enligt säkerhetsgrupp 1/2/3. Produkten lämpar sig för användning med barn som väger 9-36 kg (ca 9 månader - 12 år). Läs noga igenom denna bruksanvisning och följ alla steg för att garantera en komfortabel resa och bästa skyddet för ditt barn.

Bekräfta

Denna bilbarnstol är godkänd enligt UNECE förordning nr 44, ändrings-serie 04.

Denna bilbarnstol kan installeras med hjälp av ett 3-punkts utdragbart bilbälte för vuxna, som godkänts enligt UNECE förordning 16 eller annan likvärdig standard.

Bilbarnstol

! VIKTIGT: SPARA FÖR FRAMTIDA BEHOV. LÄS IGENOM NOGA.

Förvara bruksanvisningen i förvaringsutrymmet under bilbarnstolen såsom visas på bilden till höger.

För garanti ärenden vänligen besök vår hemsida www.joiebaby.com

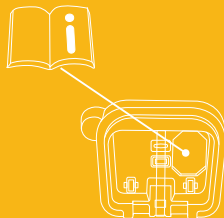

Förteckning över delar

Kontrollera att alla delar är tillgängliga före montering. Om någon del saknas, kontakta återförsäljaren. Inga verktyg behövs för montering.

- | | |
|------------------|-------------------------------|
| 1 Nackstöd | 6 Axelremskåpa |
| 2 Ländryggsstöd | 7 Justeringsspak för nackstöd |
| 3 Armstöd | 8 Axelrem |
| 4 Justeringsband | 9 Mugghållare |
| 5 Bälte | 10 Sidokrockskydd |

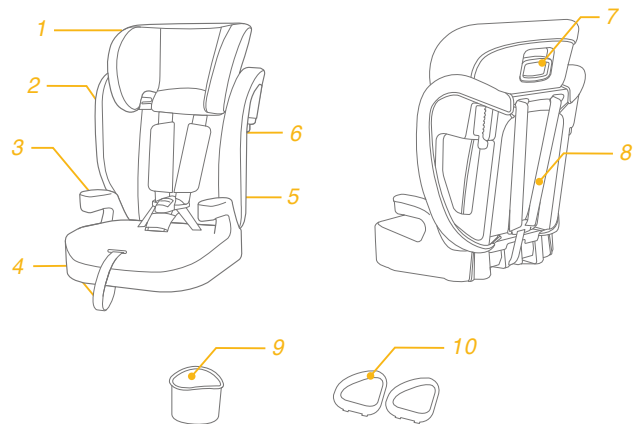

VARNING

- ! Var försiktig när du placerar och monterar bilbarnstolen, så att den inte riskerar att fastna i en rörlig stol eller i en dörr på fordonet.
- ! Bilbarnstolen är ENDAST avsedd för barn som väger 9-36 kg (ca 9 månader - 12 år).
- ! Remmar på bilbarnstolen och bilsätet bör spännas och inte vridas.
- ! När ditt barn har placerats i bilbarnstolen, måste säkerhetsbältet användas rätt. Se till att den nedre remmen sitter lågt ner, så att bäckenet sitter ordentligt fast.
- ! Byt ut bilbarnstolen efter en olycka av något slag. En olycka kan orsaka osynliga skador på bilbarnstolen.
- ! Använd ALDRIG en bilbarnstol om saknar eller har skadade delar. Använd INTE ett avskuret, utslitet eller skadat säkerhetsbälte.
- ! Bilbarnstolen kan bli mycket het om den lämnas i solen. Kontakt med dessa delar kan bränna ditt barns hud. Känn alltid på ytan på metall- eller plastdelar innan du lägger ditt barn i bilbarnstolen.
- ! Lämna ALDRIG ditt barn utan uppsikt med denna bilbarnstol.

VARNING

- ! Underlåtenhet att använda denna bilbarnstol rätt ökar risken för allvarlig skada eller dödsfall i en skarp sväng, plötsliga stopp eller krock.
- ! Använd INTE denna bilbarnstol utan dess mjuka material.
- ! Det mjuka materialet kan inte ersättas med något annat än det som rekommenderas av tillverkaren, eftersom det mjuka materialet utgör en integrerad del av bilbarnstolens prestanda.
- ! Använd INTE andra fästpunkter än de som beskrivs i instruktionerna och som är markerade på bilbarnstolen.
- ! Lämna ALDRIG bagage eller andra objekt oskyddat i en bil, eftersom de kan orsaka skador i händelse av en kollision.
- ! Använd INTE i någon konfiguration som inte visas i anvisningarna.
- ! Enligt olycksstatistik är barn säkrare fastspända i bilens bakre sittplatser än i de främre sittplatserna. För ett fordon med en främre krockkudde för passagerare, se bilens instruktionsbok liksom dessa instruktioner för installation av bilbarnstolen.

VARNING

- ! Ge ALDRIG bort denna bilbarnstol till någon annan utan att också ge dem denna instruktionsbok.
- ! Lämna ALDRIG en bilbarnstol lös i fordonet.
En bilbarnstol so inte är fastsatt kan kastas runt och skada passagerare i en skarp sväng, plötsliga stopp eller krock. Ta bort den eller se till att den är ordentligt fastspänd i bilen.
- ! Modifiera INTE din bilbarnstol eller använd tillbehör eller delar från andra tillverkare.
- ! Använd ALDRIG en begagnad bilbarnstol eller en bilbarnstol vars bakgrund du inte känner till.
- ! Vänd INTE din bilbarnstol mot bilens bakre del.
- ! För att undvika brännskador, håll aldrig heta vätskor i bilbarnstolens mugghållare.
- ! Låt INTE ditt barn ha för stora kläder när denna bilbarnstol används i framåtriktat läge, eftersom det kan förhindra att barnet sitter ordentligt och säkert fastsatt med axelremmen och remmen mellan benen.
- ! Använd inte denna produkt om den tappats i marken, slagit i marken i hög hastighet och/eller uppvisar tydliga tecken på skada. Joie åtar sig inte något ansvar att ersätta varan om den tagit skada av sådana händelser.

Nödläge

Vid nödfall eller olyckor är det mycket viktigt att barnet får första hjälpen och medicinsk behandling omedelbart.

Produktinformation

Läs igenom alla instruktionerna i denna instruktionsbok innan produkten används. Vid tveksamheter, rådfråga antingen bilbarnstolens tillverkare eller återförsäljaren.

1. Denna bilbarnstol är en "universell" barnstol. Den är godkänd enligt UNECE förordning 44, 04 serien med ändringsförslag, för allmän användning i fordon och den passar de flesta, men inte alla, bilsäten.
2. En korrekt passform är sannolik om biltillverkaren har förklarat i bilens handbok att bilen är kapabel att godkänna en "universell" bilbarnstol för denna åldersgrupp.
3. Denna bilbarnstol har klassificerats som "universell" enligt strängare villkor än de som tillämpas på tidigare formgivningar som inte bär detta tillkännagivande.

Produkt	Bilbarnstol
Passar	barn som väger 9-36kg (ca 9 månader - 12 år)
Massagrupp	Grupp 1/2/3
Material	Plast, metall, tyger
Patentnr.	patentansökan under behandling

Montering av bilbarnstol

se bilderna 1 - 10

- ! Måste öppna sidokrockskyddets plast för att skydda barnet mer säkert.
- ! Se till att ingen del av sätets överdrag är i vägen när du fäster ryggstödet på basen.

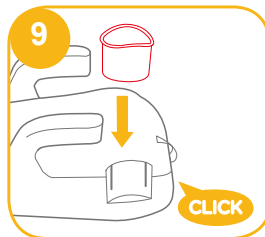
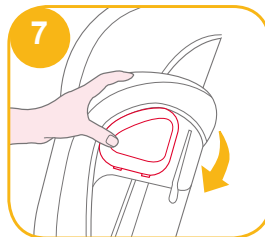
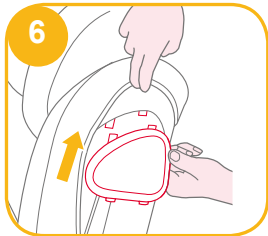
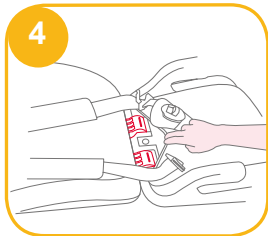
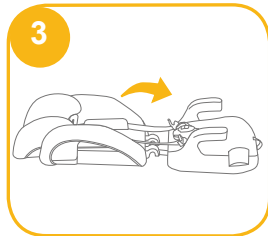
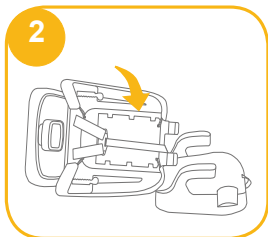
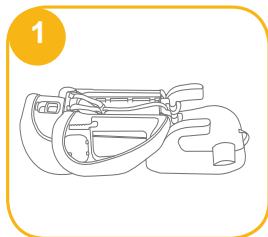

Höjjustering – för huvudstöd

se bilderna 11

1. Justera nackstödet till rätt höjd enligt barnets längd.
2. Kläm på nackstödet justeringsspak och dra samtidigt upp eller skjut ned nackstödet tills det snäpper fast i ett av de 10 lägena.

- ! Före justering av nackstödet höjd, låt barnet luta sig framåt.

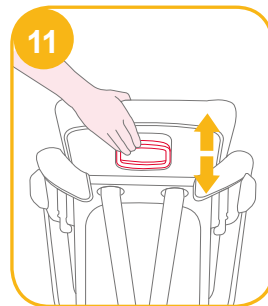

Justera grenremmarna

se bilderna 12 - 14

1. Enligt olika krav kan grenremmen justeras till 2 lägen.
Läge 1: Små barn använder detta läge 12-1
Läge 2: Större barn använder detta läge 12-2
2. Dra ut grenremmen och sätt den jämt.
3. Vrid grenremmens förankringspunkt för att föra den kortare sidan framåt, och trä den sedan in i grenremmens spår.
4. Trä den tillbaka genom spåret som är närmast barnets grenrem från den främre delen av grenremmen.

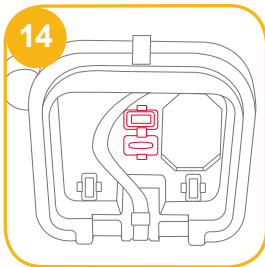
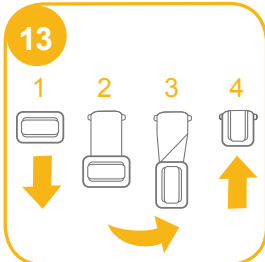
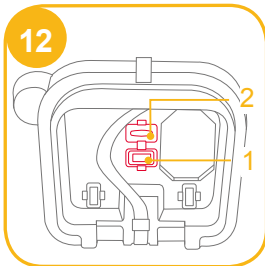

Angående installation

se bilderna 15 - 17

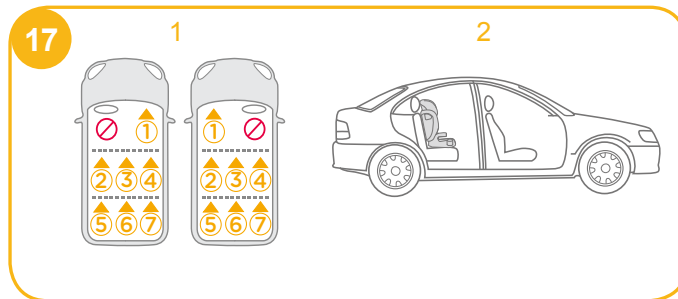
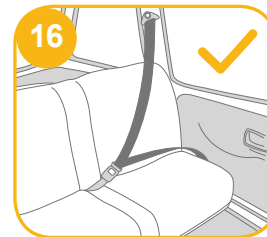
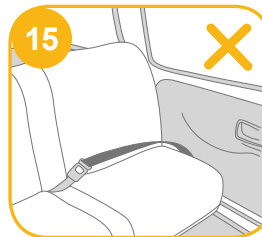

Installation med 3-punktsbälte

se bilderna 18 - 48

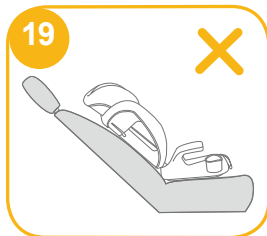

Använd spänne

(Framåtriktat läge/för barn mellan 9-18 kg/9 månader - 4 år)

se bilderna 20 - 24

! Använd INTE bilbarnstolen med remmen om barnets skuldror är högre än det högsta platserna i ryggstödet eller om barnets vikt överstiger 18 kg.

1. Samtidigt som du trycker på remmens justeringsknapp, dra de två axelremmarna på bilbarnstolen så långt det går. 20
2. Lossa spännet på axelremmarna genom att trycka på den röda knappen. 21
3. Axelremmen passerar genom låset, kontrollera att låset är intryckt. 23

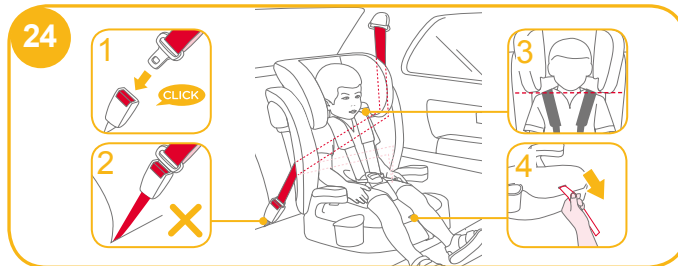
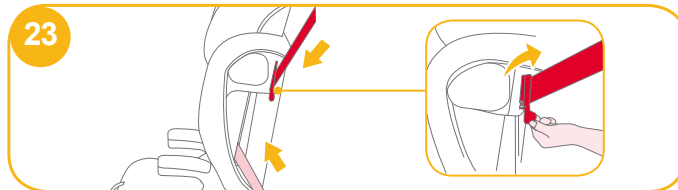
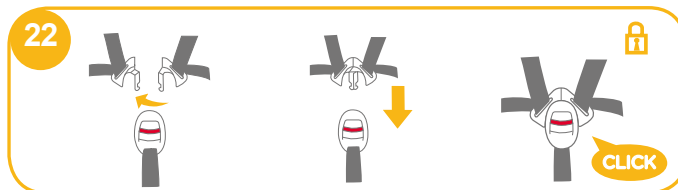
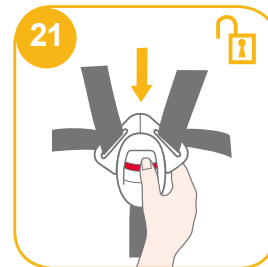
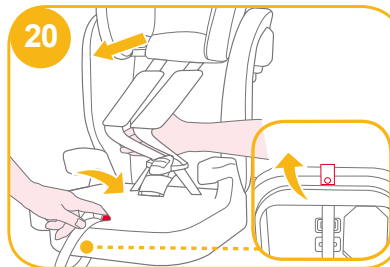

4. Bilbarnstolen kan inte användas om fordonets säkerhetsspänne (honan) är för långt för att förankra bilbarnstolen ordentligt. 24-2
5. För att säkerställa en korrekt höjd på nackstödet, så MÅSTE nederdelen på nackskyddet vara jämn med den övre delen av barnets skuldror som visas i. 24-3
6. Dra ned bandinställningen och ställ in lämplig längd så att barnet sitter ordentligt fast. Se till att utrymmet mellan barnet och axelremmen är som tjockleken på en hand. 24-4

Med ryggstöd

(Framåtriktat läge/för barn mellan 15-36 kg/3 - 12 år)

se bilderna 25 - 37

! Förvara axelremskydd, spänne/grenremsskydd och rem på en säker plats.

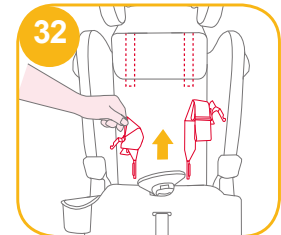
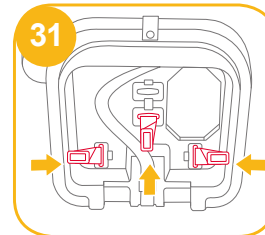
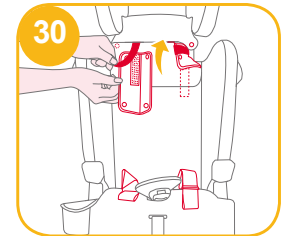
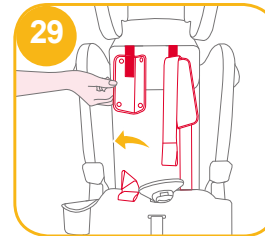
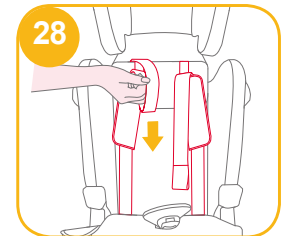
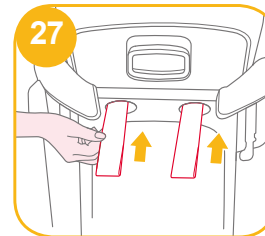
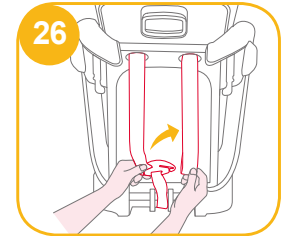
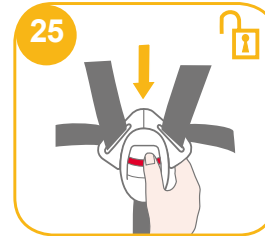

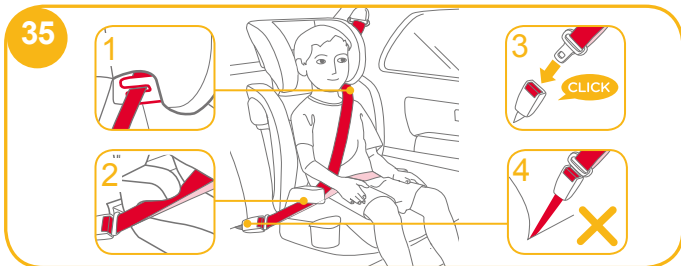
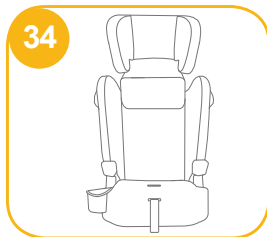
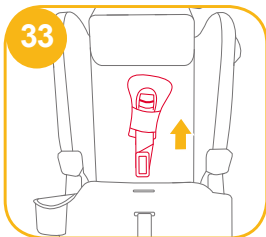

- ! Dra i bilens säkerhetsbälte och passera genom bältets löppriktning **35** och spänn sedan fast det. **35**-3
- ! Placera axelremmen genom axelremmens skåra som visas i **35**-1
- ! **PLACERA INTE** bilbältet över den övre delen av armstöden. Det måste passera under armstöden. **35**-2
- ! Bilbarnstolen kan inte användas om fordonets säkerhetsspänne (honan) är för långt för att förankra bilbarnstolen ordentligt. **35**-4
- ! Det är mycket viktigt att se till att den nedre remmen bärs långt ner, så att bäckenet är ordentligt inkopplat. Bilbarnstolen visas som **35**

- ! För att säkerställa en korrekt höjd på nackstödet **MÅSTE** nederdelen på nackstödet vara jämnt med på barnets axlar som visas i **36** och axelbältet ska vara placerat i den röda zonen som visas **37**

- ! Placera bilbarnstolen stadigt mot ryggen på ett framåtriktat fordonssäte som är utrustat med trepunktsbälte.

- ! Låt ditt barn sitta i bilbarnstolen med ryggen platt mot baksidan av bilbarnstolen.

- ! Om bältet ligger över barnets hals, huvud eller ansikte, justera nackstödet höjd.

- ! Bältet får inte vara vridet.



Borttagning av mjuka delar

se bilderna 38

- ! Se 25 - 34 för att ta bort axelremsskydd/grenremsskydd och selremmar och förvara dem ordentligt.
- ! För att sätta dit sittdynan igen, utför ovanstående steg i omvänd ordning.

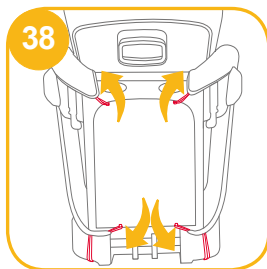

Skötsel och underhåll

- ! Tvätta de mjuka delarna och de inre kuddarna i kallt vatten under 30 °C.
- ! Stryk inte det mjuka materialet.
- ! Blek inte eller kemtvätta det mjuka materialet.
- ! Använd inte utspädd neutralt rengöringsmedel, bensin eller andra organiska lösningsmedel för att tvätta bilbarnstolen. Detta kan orsaka skador på bilbarnstolen.
- ! Vrid inte de mjuka delarna och inre kuddarna för att torka med för stor kraft. Det kan göra att de mjuka delarna och inre kuddarna veckas.
- ! Häng de mjuka delarna och inre kuddarna att torka i skuggan.
- ! Ta bort bilbarnstolen från fordonets säte om det inte skall användas under en längre tid. Placera bilbarnstolen på en sval och torr plats där barnet inte kan komma åt den.





Καλωσήρθατε στη JOIE

Συγχαρητήρια που γίνατε μέρος της οικογένειας της JOIE! Είμαστε πολύ ενθουσιασμένοι που θα γίνουμε μέρος του ταξιδιού σας με το μικρό σας. Ενώ ταξιδεύετε με το JOIE ELEVATE, χρησιμοποιείτε ένα υψηλής ποιότητας κάθισμα, με πλήρως πιστοποιημένη ομάδα ασφαλείας 1/2/3. Το προϊόν είναι κατάλληλο για χρήση από παιδιά βάρους 9-36 κιλά (περίπου 9μηνών – 12 χρονών). Παρακαλώ διαβάστε προσεκτικά αυτό το εγχειρίδιο και ακολουθήστε το κάθε βήμα για να εξασφαλίσετε μια άνετη βόλτα και την καλύτερη προστασία για το παιδί σας.

Παρακαλώ επιβεβαιώστε

Αυτό το κάθισμα έχει την έγκριση UN ECE, κανονισμός 44, 04 σειρά τροποποιήσεων. Αυτό το κάθισμα μπορεί να εγκατασταθεί χρησιμοποιώντας ανασυρόμενη ζώνη ασφαλείας ενηλίκων 3 σημείων, εγκεκριμένο από το UN ECE κανονισμός 16 ή άλλα ισοδύναμα πρότυπα.

Κάθισμα

! ΣΗΜΑΝΤΙΚΟ: ΚΡΑΤΗΣΤΕ ΤΟ ΓΙΑ ΜΕΛΛΟΝΤΙΚΗ ΑΝΑΦΟΡΑ, ΠΑΡΑΚΑΛΩ ΔΙΑΒΑΣΤΕ ΠΡΟΣΕΚΤΙΚΑ.

Παρακαλώ φυλάξτε το εγχειρίδιο οδηγιών στο διαμέρισμα αποθήκευσης στο κάτω μέρος του καθίσματος όπως στην εικόνα δεξιά.

Για πληροφορίες εγγύησης, παρακαλώ επισκεφθείτε τον ιστότοπό μας joiebaby.com



Κατάλογος εξαρτημάτων

Βεβαιωθείτε ότι όλα τα εξαρτήματα είναι διαθέσιμα πριν από την συναρμολόγηση, αν λείπει κάποιο εξάρτημα, παρακαλώ επικοινωνήστε με τον προμηθευτή. Δεν χρειάζονται εργαλεία για την συναρμολόγηση.

- | | |
|--------------------------------|-------------------------------------|
| 1 Στήριγμα κεφαλής | 6 Κάλυμμα ιμάντα ώμου |
| 2 Χαμηλότερη πλαινή υποστήριξη | 7 Μοχλός ρύθμισης στήριξης κεφαλιού |
| 3 Υποβραχιόνιο | 8 Ιμάντες ώμου |
| 4 Ιμάντας προσαμογής | 9 Ποτηροθήκες |
| 5 Πόρπη | 10 Πλαινό προστατευτικό |

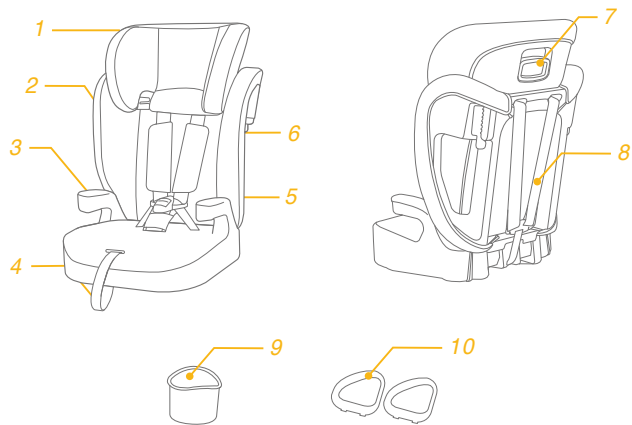

ΠΡΟΕΙΔΟΠΟΙΗΣΗ

- ! Φροντίστε ώστε να εντοπίσετε και να εγκαταστήσετε το κάθισμα ώστε να μην μπορεί να παγιδευτεί από ένα κινητό κάθισμα ή από την πόρτα του οχήματος.
- ! Αυτό το κάθισμα έχει σχεδιαστεί μόνο για παιδιά βάρους 9-36 κιλά (περίπου 9 μηνών – 12 χρονών ή μικρότερα).
- ! Κάθε ιμάντας του παιδικού καθίσματος και του καθίσματος του οχήματος, πρέπει να είναι σφιγμένος καλά και να μην έχει στρίψει.
- ! Αφού το παιδί σας έχει τοποθετηθεί στο κάθισμα, η ζώνη ασφαλείας πρέπει να χρησιμοποιηθεί σωστά και να εξασφαλιστεί ότι οι ιμάντες του υπαστρίου είναι χαμηλά ώστε η πύελος να είναι σταθερά ασφαλισμένη.
- ! Αντικαταστήστε το κάθισμα μετά από οποιοδήποτε ατύχημα. Ένα ατύχημα μπορεί να προκαλέσει αόρατο κίνδυνο στο κάθισμα.
- ! Μην χρησιμοποιείτε ποτέ το κάθισμα αν έχει κάποια βλάβη ή λείπουν κομμάτια. Μην χρησιμοποιείτε ξεφτισμένες ή κατεστραμμένες ζώνες οχήματος.
- ! Το κάθισμα μπορεί να γίνει πολύ ζεστό αν το αφήσετε στον ήλιο. Επαφή με αυτά τα κομμάτια μπορεί να κάψουν το δέρμα του παιδιού. Πάντα αγγίζετε την επιφάνεια από οποιοδήποτε μεταλλικό ή πλαστικό κομμάτι πριν τοποθετήσετε το παιδί σας στο κάθισμα.

ΠΡΟΕΙΔΟΠΟΙΗΣΗ

- ! Ποτέ μην αφήσετε το παιδί σας αφύλακτο στο κάθισμα.
- ! Αν δεν χρησιμοποιήσετε σωστά αυτό το κάθισμα αυξάνεται ο κίνδυνος σοβαρού τραυματισμού ή θανάτου σε μια απότομη στροφή, απότομο φρενάρισμα ή δυστύχημα.
- ! Μην χρησιμοποιείται αυτό το κάθισμα χωρίς τα μαλακά εξαρτήματα.
- ! Τα μαλακά εξαρτήματα δεν πρέπει να νατिकाθίστανται με οτιδήποτε εκτός από αυτά που προτείνει ο κατασκευαστής, γιατί τα μαλακά εξαρτήματα συνιστούν αναπόσπαστο κομμάτι της απόδοσης του καθίσματος.
- ! Μην χρησιμοποιείται οποιαδήποτε σημεία επαφής εκτός από εκείνα που περιγράφονται στις οδηγίες και είναι σημειωμένα στο κάθισμα.
- ! Ποτέ μην αφήνετε αποσκευές ή άλλα αντικείμενα που δεν είναι ασφαλισμένα στο όχημα, είναι ικανά να προκαλέσουν τραυματισμούς σε περίπτωση σύγκρουσης.
- ! Μην χρησιμοποιείτε οποιαδήποτε διαμόρφωση δεν φαίνεται στις οδηγίες.

ΠΡΟΕΙΔΟΠΟΙΗΣΗ

- ! Σύμφωνα με τις στατιστικές των ατυχημάτων, τα παιδιά είναι πιο ασφαλή όταν είναι σωστά δεμένα στο πίσω κάθισμα του οχήματος και όχι στα μπροστινά καθίσματα. Για οχήματα με αερόσακο για τους μπροστινούς επιβάτες, ανατρέξτε στο εγχειρίδιο του ιδιοκτήτη του οχήματος καθώς και στην παρούσα οδηγία για την εγκατάσταση του καθίσματος.
- ! Ποτέ μην δίνετε αυτό το κάθισμα σε κάποιον άλλο χωρίς επίσης να του δώσετε αυτό το εγχειρίδιο.
- ! Ποτέ μην έχετε αυτό το κάθισμα στο όχημα χωρίς να το έχετε ασφαλίσει. Ένα μη ασφαλισμένο κάθισμα μπορεί να πεταχτεί τριγύρω και να τραυματίσει τους επιβάτες σε μία απότομη στροφή, ξαφνικό φρενάρισμα ή δυστύχημα. Αφαιρέστε το ή σιγουρευτείτε ότι είναι δεμένο με επιτυχία στο όχημα.
- ! Μην τροποποιήσετε το κάθισμα ή χρησιμοποιήσετε οποιοδήποτε αξεσουάρ ή άλλα εξαρτήματα που παρέχονται από άλλον κατασκευαστή.
- ! Μην χρησιμοποιείτε ποτέ χρησιμοποιημένο κάθισμα ή ένα κάθισμα που δεν ξέρετε την ιστορία του.
- ! Να μην βλέπει το κάθισμα προς το πίσω μέρος του οχήματος.

ΠΡΟΕΙΔΟΠΟΙΗΣΗ

- ! Για να αποφύγετε εγξαύματα, ποτέ να μην βάζετε καυτά υγρά στις ποτηροθήκες του καθίσματος.
- ! Να μην έχετε τα παιδιά σας με πολλά ρούχα όταν χρησιμοποιείτε το κάθισμα σε κατάσταση μπροστινής λειτουργίας, γιατί αυτό μπορεί να αποτρέψει το παιδί σας από το να είναι σωστά και με ασφάλεια δεμένο από τους ιμάντες των ώμων και τους ιμάντες ανάμεσα στους μηρούς.
- ! Μην χρησιμοποιήσετε αυτό το κάθισμα αυτοκινήτου εάν το κάθισμα αυτοκινήτου έχει πέσει από μεγάλο ύψος, έχει πέσει στο έδαφος με σημαντική ταχύτητα, ή έχει εμφανή σημάδια ζημιάς. Δεν φέρουμε ευθύνη αντικατάστασης, εάν το κάθισμα αυτοκινήτου έχει υποστεί ζημιά κάτω από μη φυσιολογικές συνθήκες. Εάν έχει επέλθει κάποια από τις παραπάνω συνθήκες, θα πρέπει να αγοραστεί ένα νέο κάθισμα αυτοκινήτου.

Επείγον

Σε περίπτωση έκτακτης ανάγκης ή ατυχήματος, το πιο σημαντικό είναι να φροντίσετε να έχει το παιδί σας τις πρώτες βοήθειες και ιατρική φροντίδα αμέσως.

Πληροφορίες για το προϊόν

Διαβάστε όλες τις οδηγίες σε αυτό το εγχειρίδιο πριν χρησιμοποιήσετε το προϊόν. Σε περίπτωση αμφιβολίας συμβουλευτείτε ή τον κατασκευαστή του καθίσματος ή τον προμηθευτή.

1. Αυτό το κάθισμα είναι ένα «Γενικό» παιδικό κάθισμα, έχει εγκριθεί από το UN ECE, 04 σειρά τροπολογιών, για γενική χρήση σε οχήματα και θα ταιριάζει στα περισσότερα, αλλά όχι σε όλα τα καθίσματα των αυτοκινήτων.
2. Η σωστή τοποθέτησή του είναι εφικτή αν ο κατασκευαστής του οχήματος δηλώνει στο εγχειρίδιο του οχήματος ότι το όχημα είναι ικανό να δεχτεί ένα «Γενικό» κάθισμα για αυτή την ηλικιακή ομάδα.
3. Αυτό το κάθισμα έχει ταξινομηθεί σαν «Γενικό» σύμφωνα με τους αυστηρότερους κανόνες από εκείνους που εφαρμόζονται σε προηγούμενους σχεδιασμούς οι οποίοι δεν φέρουν αυτή την κοινοποίηση.

Προϊόν

Κάθισμα

Κατάλληλο για

Παιδιά που ζυγίζουν 9-36 κιλά
(περίπου 9μηνών – 12 χρονών)

Ομάδα μάζας

Ομάδα 1/2/3

Υλικά

Πλαστικό, μέταλλο, ύφασμα

Δίπλωμα ευριτεχνίας

Εκκρεμεί δίπλωμα ευρεσιτεχνίας

Συναρμολόγηση καθίσματος

Δες εικόνες 1 - 10

- ! Πρέπει να ανοιχτεί η πλαστική πλευτική ασπίδα πρόσκρουσης για να προστατεύει το παιδί με μεγαλύτερη ασφάλεια.
- ! Βεβαιωθείτε ότι κανένα κομμάτι από το κάλυμμα του καθίσματος δεν παρεμβαίνει κατά την προσάρτηση της πλάτης στη βάση.

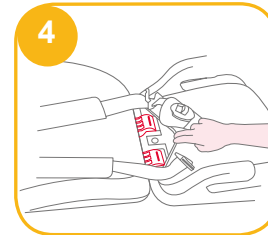
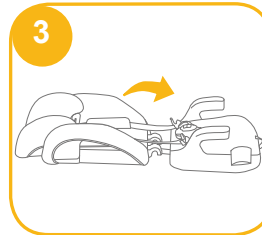
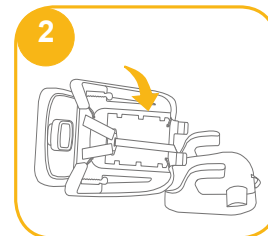
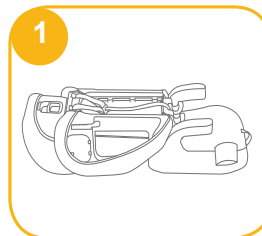

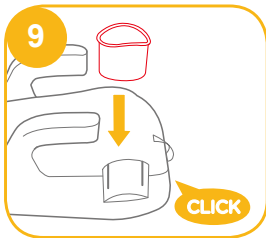
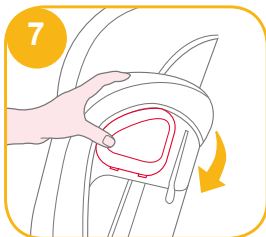
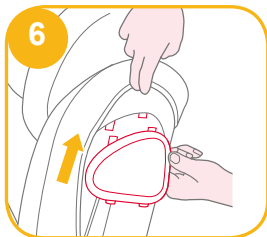

Ρύθμιση ύψους – για την στήριξη του κεφαλιού

Δες εικόνα 11

1. Παρακαλώ προσαρμόστε τη στήριξη του κεφαλιού στο σωστό ύψος, σύμφωνα με το ύψος του παιδιού.
 2. Πατήστε το μοχλό ρύθμισης της στήριξης του κεφαλιού, εντωμεταξύ τραβήξτε προς τα πάνω ή προς τα κάτω την στήριξη του κεφαλιού μέχρι να ασφαλίσει σε μία από τις 10 θέσεις.
- ! Πριν προσαρμόσετε το ύψος της στήριξης του κεφαλιού, βάλτε το παιδί σας να κλίνει ελαφρώς προς τα εμπρός.

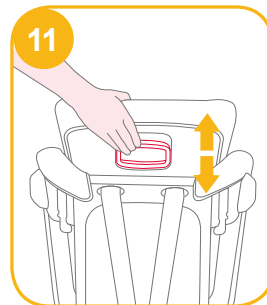

Ρυθμίστε τους ιμάντες ανάμεσα στα πόδια

Δες εικόνες 12 - 14

1. Σύμφωνα με τις διαφορετικές απαιτήσεις υπάρχουν 2 θέσεις στις οποίες μπορεί να προσαρμοστεί ο ιμάντας ανάμεσα στα πόδια.
Θέση 1: Μικρότερα παιδιά χρησιμοποιούν τη θέση 12-1
Θέση 2: Μεγαλύτερα παιδιά χρησιμοποιούν την θέση 12-2
2. Τραβήξτε έξω τον ιμάντα ανάμεσα στα πόδια και τοποθετήστε τον στο σωστό επίπεδο.
3. Περιστρέψτε την γωνία του ιμάντα ανάμεσα στα πόδια για να έρθουν τα κοντά μέρη προς τα εμπρός και στη συνέχεια περάστε το μέσα από την σχισμή του ιμάντα ανάμεσα στα πόδια.
4. Επανατοποθετήστε το ανάμεσα στη σχισμή που είναι πιο κοντά στον καβάλο του παιδιού από το μπροστινό μέρος του ιμάντα του καβάλου.

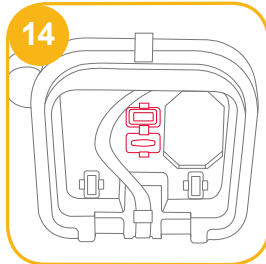
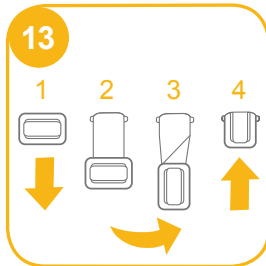
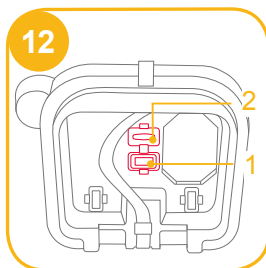

Ανησυχίες κατά την τοποθέτηση

Δες εικόνες 15 - 17

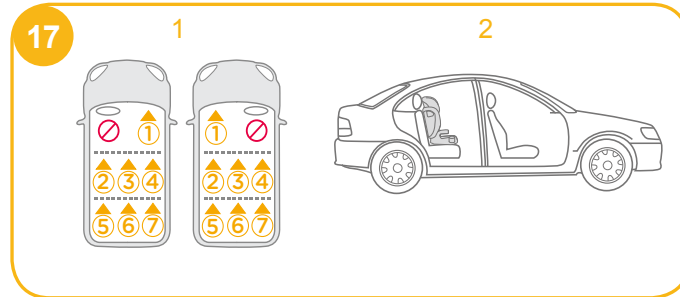
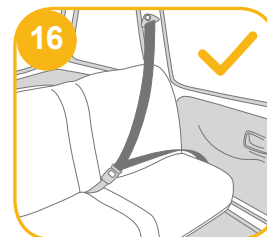
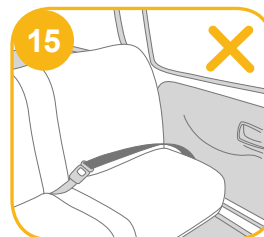

Τοποθέτηση με ζώνη ασφαλείας 3 σημείων

Δες εικόνες 18 - 48



Χρήση πόρτης

(Λειτουργία στραμμένη προς τα εμπρός/για παιδιά μεταξύ 9-18 κιλά/9μηνών-4χρονών)

Δες εικόνες 20 - 24

! Μην χρησιμοποιείτε το κάθισμα με τους ιμάντες όταν οι ώμοι του παιδιού βρίσκονται πάνω από τις υψηλότερες υποδοχές της πλάτης ή αν το βάρος του παιδιού υπερβαίνει τα 18 κιλά.

1. Ενώ πιέζετε το κουμπί για την ρποσαρμογή των ιμάντων, τραβήξτε τους 2 ιμάντες των ώμων του καθίσματος όσο μακριά μπορούν να πάνε. 20
2. Ξεκλειδώστε την πόρτη από τους ιμάντες πατώντας το κόκκινο κουμπί. 21
3. Η ζώνη των ώμων περνάει ανάμεσα από την συσκευή κλειδώματος, επιβεβαιώστε ότι η συσκευή κλειδώματος ωθείτε προς τα κάτω. 23

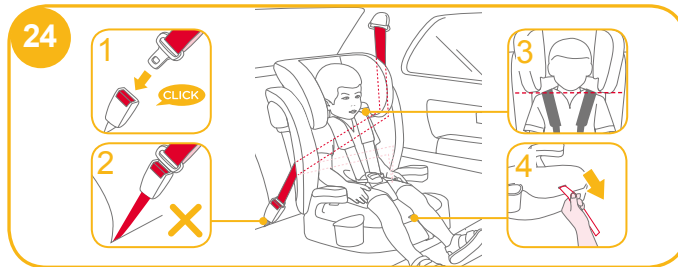
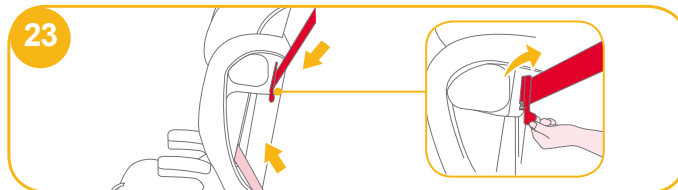
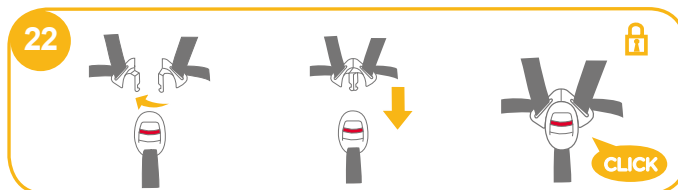
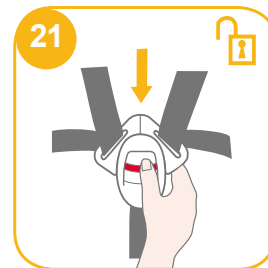
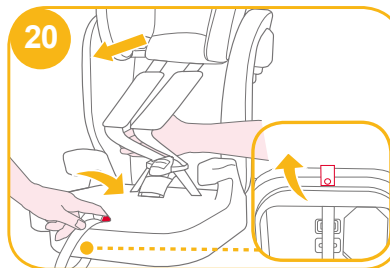

4. Το παιδικό κάθισμα δεν μπορεί να χρησιμοποιηθεί αν η πόρπη της ζώνης ασφαλείας του καθίσματος (θηλυκή άκρη της πόρπης) είναι πολύ μακριά για να κλειδώσει το κάθισμα με ασφάλεια. 24 -2
5. Πα να εξασφαλίσετε ότι έχει ληφθεί σωστά το ύψος της στήριξης του κεφαλιού, το κάτω μέρος του προσκέφαλου πρέπει να είναι στην κορυφή από τους ώμους του παιδιού όπως φαίνεται στην. 24 -3
6. Τραβήξτε προς τα κάτω τον ιμάντα προσαρμογής και ρυθμίστε τον στο κατάλληλο μήκος, ώστε το παιδί σας να είναι άνετα ασφαλισμένο. Βεβαιωθείτε ότι η απόσταση μεταξύ του παιδιού και του ιμάντα των ώμων είναι περίπου το πάχος ενός χεριού. 24 -4

Με υποστήριξη πλάτης

(Λειτουργία στραμμένη προς τα εμπρός/για παιδιά μεταξύ 15-36 κιλά/3-12 χρονών)

Δες εικόνες 25 - 37

- ! Αποθηκεύστε το κάλυμμα του ιμάντα ώμου, την πόρπη / το κάλυμμα του ιμάντα του καβάλου και τον ιμάντα σε ένα ασφαλές μέρος.

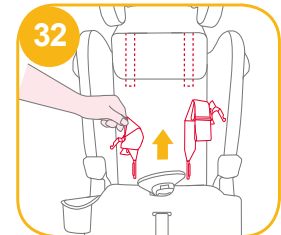
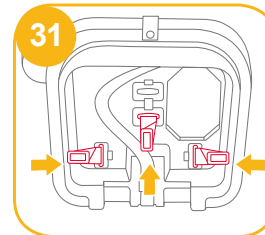
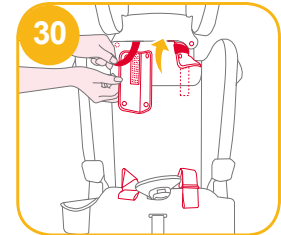
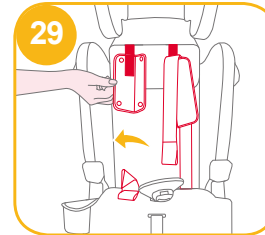
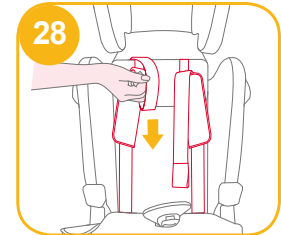
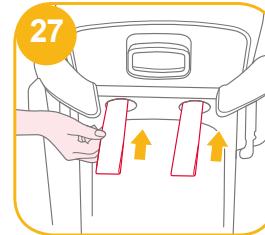
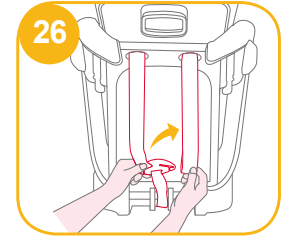
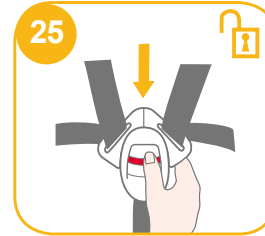

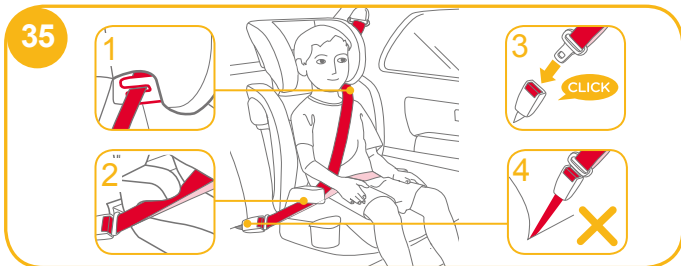
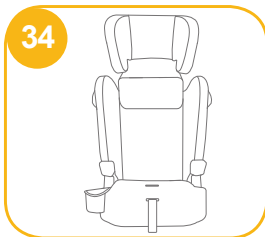
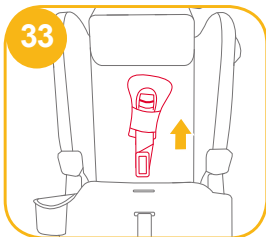

- ! Τραβήξτε τις ζώνες ασφαλείας του καθίσματος και περάστε τις ανάμεσα στη διαδρομή της ζώνης και στην συνέχεια κουμπώστε την. 35 -3
- ! Η θέση του ιμάντα του ώμου διαμέσου του οδηγού ιμάντα ώμου φαίνεται στην. 35 -1
- ! Μην τοποθετείτε την ζώνη του οχήματος πάνω από την κορυφή των μπράτσων, πρέπει να περάσει κάτω από τα μπράτσα. 35 -2
- ! Το κάθισμα δεν μπορεί να χρησιμοποιηθεί αν η πόρτη της ζώνης ασφαλείας του οχήματος (θηλυκή άκρη της πόρτης) είναι πολύ μακριά για να αγκιστρώσει το κάθισμα με ασφάλεια. 35 -4
- ! Είναι πολύ σημαντικό να εξασφαλίσετε ότι οι ιμάντες υπογαστρίου πρέπει να είναι χαμηλά έτσι ώστε η λεκάνη να είναι σταθερά τοποθετημένη. Το κάθισμα φαίνεται ως. 35

! Για να εξασφαλιστεί ότι έχει ληφθεί το σωστό ύψος του προσκέφαλου, το κάτω μέρος του προσκέφαλου πρέπει να είναι στη κορυφή των ώμων του παιδιού 36, και η ζώνη των ώμων πρέπει να είναι τοποθετημένη στην κόκκινη ζώνη όπως φαίνεται στην. 37



! Τοποθετήστε το κάθισμα σταθερά στο πίσω κάθισμα του οχήματος στραμμένο προς τα εμπρός, εξοπλισμένο με τη ζώνη ώμου κάτω του υπογαστρίου.

! Βάλτε το παιδί σας να καθίσει στο κάθισμα με την πλάτη τους ανάντια στο πίσω μέρος του καθίσματος.

! Αν η ζώνη περνάει από τον αυχένα του παιδιού, το κεφάλι του ή το πρόσωπο, ξαναπροσαρμόστε το ύψος το προσκέφαλο.

! Οι ζώνες δεν πρέπει να είναι στριμμένες.



Αποκολλήστε τα μαλακά εξαρτήματα

Δες εικόνες 38

- ! Παρακαλώ ανατρέξτε στις **25 - 34**, για να αφαιρέσετε τα κάλυμμα του ιμάντα ώμου, την πόρπη ανάμεσα στα πόδια και τους ιμάντες πρόσδεσης και να φυλάξετε σωστά.
- ! Για να αφαιρέσετε το μαξιλάρι του καθίσματος απλά αν στρέψτε τα παραπάνω βήματα.

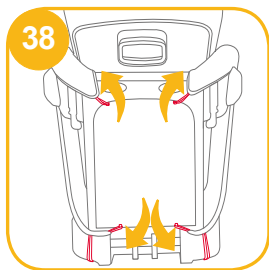

Φροντίδα και συντήρηση

- ! Παρακαλώ πλύντε τα μαλακά εξαρτήματα και τους εσωτερικούς χώρους με κρύο νερό κάτω των 30° C.
- ! Μην σιδερώνετε τα μαλακά εξαρτήματα.
- ! Μην χρησιμοποιείτε αραιωμένο ουδέτερο απορρυπαντικό, βενζίνη ή άλλο οργανικό διαλύτη για να πλύνετε το κάθισμα.
- ! Μην στίβετε τα μαλακά εξαρτήματα να στεγνώσουν με μεγάλη δύναμη. Μπορεί να αφήσει γραμμές στα μαλακά εξαρτήματα.
- ! Παρακαλώ κρεμάστε σε ξηρό μέρος στη σκιά τα μαλακά εξαρτήματα και τα εσωτερικά μέρη.



IT Benvenuto a Joie™

Congratulazioni per essere entrato a far parte della famiglia Joie! Siamo lieti di partecipare al tuo viaggio con il bambino. Viaggiando con il rialzo serie Joie elevate™, si utilizza un rialzo di qualità elevata e con sicurezza completamente omologata per il Gruppo 1/2/3. Questo prodotto è adatto per l'uso con i bambini di 9-36 kg di peso (circa 9 mesi-12 anni). Leggere attentamente questo manuale e attenersi a ogni procedura per garantire un viaggio comodo e la migliore protezione per il bambino.

Controllare

Il rialzo è omologato alla normativa UN ECE 44, serie 04 di emendamenti. Il presente rialzo può essere installato utilizzando una cintura di sicurezza retrattile per adulti a 3 punti in conformità alla normativa UN ECE 16 o altri standard equivalenti.

Booster

! IMPORTANTE: DA CONSERVARSIS PER FUTURE CONSULTAZIONI. LEGGERE ATTENTAMENTE.

Conservare il manuale di istruzioni nella tasca laterale situata nella seduta del rialzo, come mostrato nella figura a destra.

Per informazioni più dettagliate, si prega di visitare il nostro sito web all'indirizzo joiebaby.com

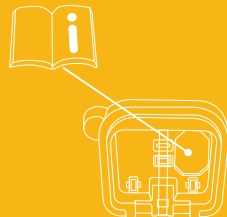

Elenco parti

Assicurarsi che tutti i pezzi siano disponibili prima dell'assemblaggio. Se manca qualche pezzo, contattare il rivenditore locale. Per l'assemblaggio non è necessario nessun attrezzo.

- | | | | |
|---|-------------------------------|----|---------------------------------|
| 1 | Poggiatesta | 6 | Coperture tracolla |
| 2 | Supporto posteriore inferiore | 7 | Leva di regolazione poggiatesta |
| 3 | Bracciolo | 8 | Bretelle |
| 4 | Regolatore | 9 | Portabicchiere |
| 5 | Fibbia | 10 | Protezione da impatto laterale |

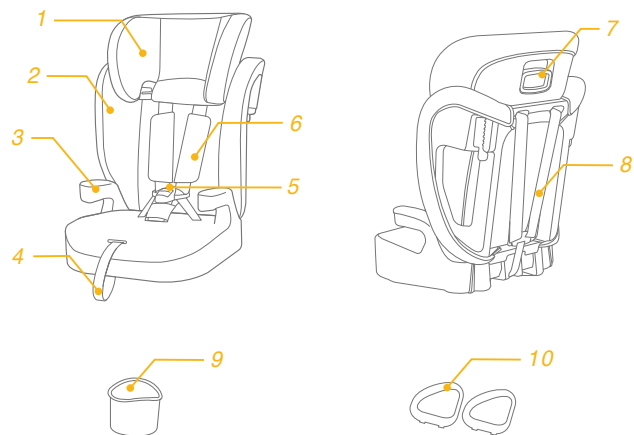

AVVERTENZA

- ! Prestare attenzione nel posizionare e installare il rialzo in modo che non rischi di rimanere incastrato in un sedile spostabile o nella portiera del veicolo.
- ! Il rialzo è progettato SOLO per bambini di 9-36 kg di peso (circa 9 mesi-12 anni o meno).
- ! Tutte le cinghie di ritenuta per bambini e del sedile del veicolo devono essere serrate e non attorcigliate.
- ! Dopo aver messo il bambino nel rialzo, utilizzare correttamente la cintura di sicurezza e assicurarsi che la cinghia addominale sia indossata in basso in modo da sostenere il bacino.
- ! Riposizionare il rialzo dopo un incidente. Un incidente potrebbe causare danni invisibili al rialzo.
- ! NON utilizzare il rialzo in caso di danni o parti mancanti. NON utilizzare una cintura di sicurezza tagliata, consumata o danneggiata.
- ! Il rialzo può diventare estremamente caldo se lasciato al sole. Il contatto con queste parti può causare ustioni alla pelle del bambino. Toccare la superficie di parti in metallo o plastica prima di far sedere il bambino nel rialzo.
- ! NON lasciare mai il bambino incustodito con questo rialzo.
- ! NON rivolgere il rialzo verso la parte posteriore del veicolo.

AVVERTENZA

- ! Il mancato utilizzo corretto del rialzo aumenta il rischio di lesioni gravi o decesso in una curva brusca, un arresto improvviso o un urto.
- ! NON usare il rialzo senza il rivestimento imbottito.
- ! Il rivestimento imbottito deve essere sostituito solo con altri consigliati dal produttore, in quanto costituiscono parte integrante delle prestazioni del rialzo.
- ! NON utilizzare alcun carico sui punti di contatto diversi da quelli descritti nelle istruzioni e contrassegnati sul rialzo.
- ! NON lasciare i bagagli o altri oggetti non fissati in un veicolo, in quanto potrebbero causare lesioni in caso di collisione.
- ! NON utilizzare in una configurazione non indicata nelle istruzioni.
- ! Secondo le statistiche sugli incidenti, i bambini sono più sicuri se correttamente seduti nei sedili posteriori piuttosto che in quelli anteriori. Nei veicoli con airbag passeggero anteriore, consultare il manuale dell'utente del veicolo, nonché le istruzioni per l'installazione del rialzo.
- ! NON consegnare questo rialzo ad altri senza il presente manuale.

AVVERTENZA

- ! **NON** lasciare mai il rialzo non fissato nel veicolo. Un rialzo non fissato può essere sbalzato, con conseguenti lesioni per i passeggeri in una curva brusca, un arresto improvviso o un urto. Rimuoverlo o assicurarsi che sia fissato con le cinture nel veicolo.
- ! **NON** modificare il rialzo né utilizzare accessori o parti forniti da altri produttori.
- ! **NON** usare un rialzo di seconda mano o un rialzo del quale non si conoscono i precedenti.
- ! Per evitare ustioni, non versare liquidi caldi nel portabicchiere del rialzo.
- ! **NON** vestire il bambino in abiti fasciati quando si utilizza questo rialzo in modalità in senso di marcia, in quanto si potrebbe impedire al bambino di essere correttamente e saldamente allacciato con le cinture per le spalle e la cintura inguinale.
- ! **NON** usare questo sistema di ritenuta per bambini se il sistema di ritenuta per bambini è caduto da un'altezza importante, ha urtato il terreno ad alta velocità o presenta evidenti segni di danni. Non siamo responsabili della sostituzione se il sistema di ritenuta per bambini è stato danneggiato in queste condizioni anomale. Si deve acquistare un nuovo sistema di ritenuta per bambini se si verifica una delle condizioni di cui sopra.

Emergenza

In caso di emergenza o incidenti, è estremamente importante portare il bambino al pronto soccorso per cure mediche immediate.

Informazioni sul prodotto

Leggere tutte le istruzioni del presente manuale prima di usare il prodotto. In caso di dubbi, consultare il produttore o il rivenditore del rialzo.

1. Questo rialzo è un sistema di ritenuta per bambini 'Universale' omologato secondo la normativa UN ECE 44, 04, e modifiche successive, per l'uso generale nei veicoli. È adatto alla maggior parte delle auto, ma non a tutte.
2. Potrà essere installato correttamente se il produttore della vettura dichiara nel manuale delle istruzioni che in tale vettura può essere utilizzato un rialzo 'Universale' per questo gruppo di età.
3. Questo rialzo è stato classificato come 'Universale' perché conforme a dei requisiti più esigenti di quelli applicati a modelli precedenti che non includono questo avviso.

Prodotto	Rialzo
Adatto a	Bambini di 9-36 kg di peso (circa 9 mesi-12 anni)
Gruppo di peso	Gruppo 1/2/3
Materiali	Plastica, metallo, tessuto
N. brevetto	In attesa di brevetto

Assieme rialzo

vedere le figure 1 - 10

- ! Deve aprire la plastica della protezione da impatto laterale per proteggere il bambino in modo più sicuro.
- ! Accertarsi che nessuna parte del rivestimento del sedile interferisca quando si fissa lo schienale alla base.

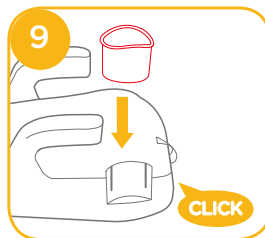
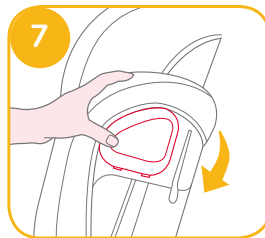
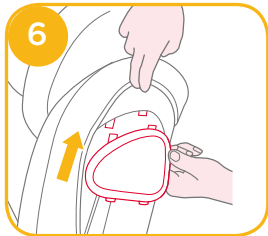
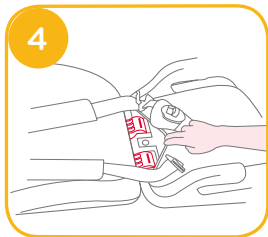
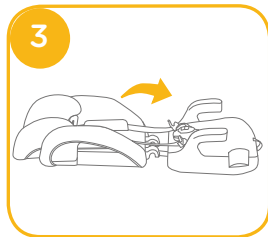
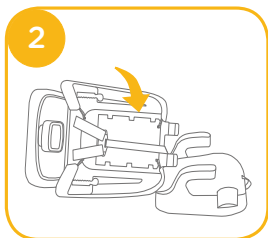
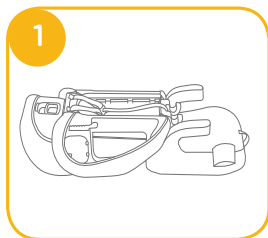

Regolazione dell'altezza - per poggiatesta

vedere le figure 11

1. Portare il poggiatesta all'altezza appropriata per le dimensioni del bambino.
2. Tirare la leva di regolazione del poggiatesta, quindi tirare verso l'alto o spingere verso il basso il poggiatesta finché non scatta in una delle 10 posizioni.

- ! Prima di regolare l'altezza del poggiatesta, piegare leggermente in avanti il bambino.

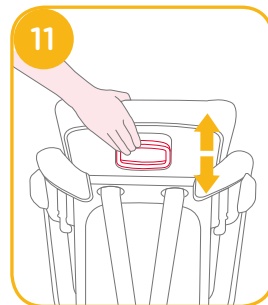

Regolare le cinture spartigambe

vedere le figure 12 - 14

1. Sono possibili 2 posizioni di regolazione per l'imbracatura spartigambe a seconda delle necessità.

Posizione 1: Per i bambini più piccoli usare questa posizione 12 -1

Posizione 2: Per i bambini più grandi usare questa posizione 12 -2

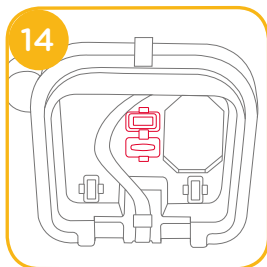
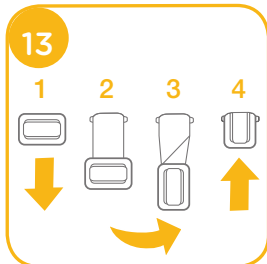
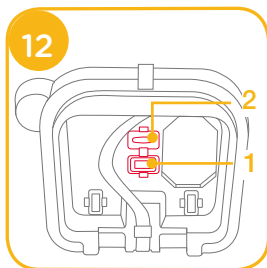

2. Estrarre l'imbracatura spartigambe e posizionarla a livello.

3. Ruotare l'ancoraggio dell'imbracatura spartigambe per portare in avanti il lato corto, quindi infilarlo attraverso la fessura per l'imbracatura delle gambe.

4. Rinfilarlo attraverso la fessura che si trova più vicino all'imbracatura per le gambe dalla parte anteriore dell'imbracatura spartigambe.

Dubbi sull'installazione

vedere le figure 15 - 17

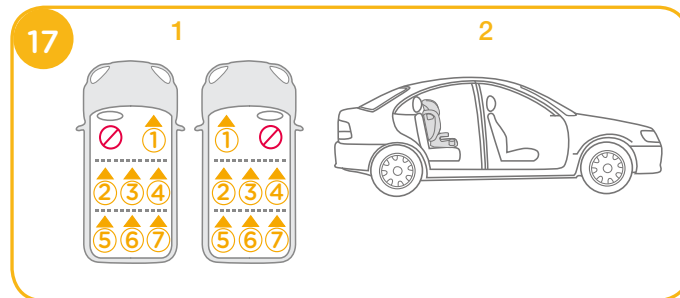
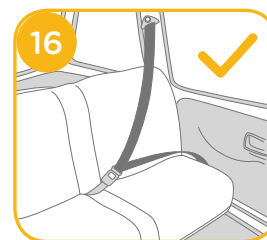
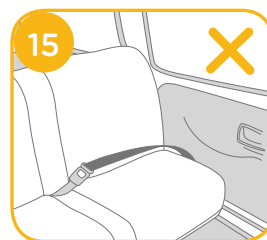

Installazione con cintura a 3 punti

vedere le figure 18 - 48



Uso della fibbia

(Modalità in senso di marcia/per bambini tra 9 e 18 kg/9 mesi-4 anni)

vedere le figure 20 - 24

! NON utilizzare il rialzo con l'imbracatura se le spalle del bambino sono sopra le fessure più alte dello schienale o se il peso del bambino supera i 18 kg.

1. Premendo il pulsante di regolazione cintura, tirare completamente le due cinture per le spalle del rialzo. ²⁰
2. Sganciare la fibbia delle bretelle premendo il pulsante rosso. ²¹

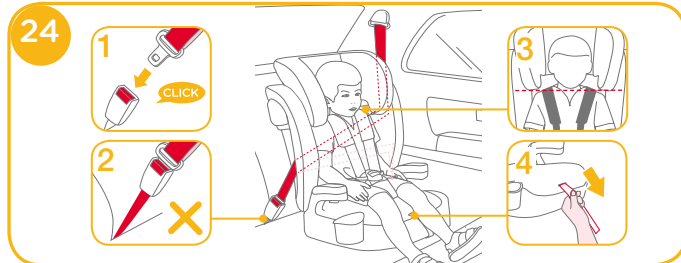
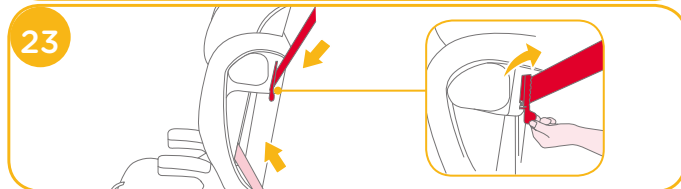
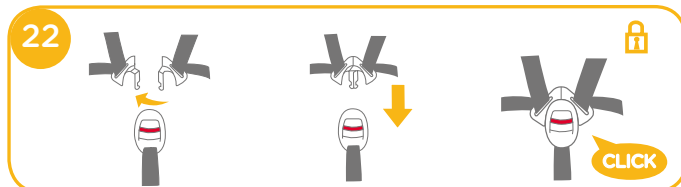
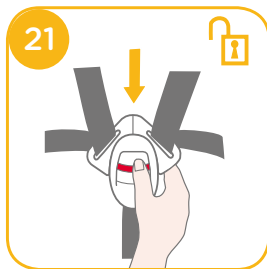
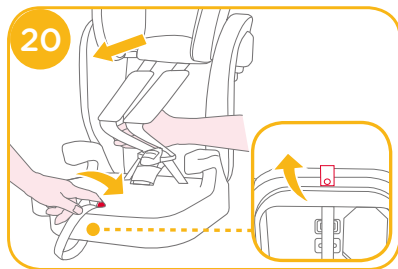

3. Le cinture per le spalle devono passare attraverso il dispositivo di blocco. Verificare che il dispositivo di blocco sia chiuso. ²³
4. Il sistema di ritenuta non può essere utilizzato se la fibbia della cintura di sicurezza del veicolo (il terminale femmina) è troppo lungo per ancorare saldamente il rialzo. ^{24 -2}
5. Per ottenere l'altezza corretta del poggiatesta, la parte inferiore del poggiatesta DEVE essere alla stessa altezza della parte superiore delle spalle del bambino, come mostrato in ^{24 -3}
6. Tirare verso il basso il regolatore e regolarlo alla lunghezza adeguata per assicurarsi che sia perfettamente allacciato. Assicurarsi che lo spazio tra il bambino e la cintura per le spalle sia di circa lo spessore di una mano. ^{24 -4}

Con supporto posteriore

(Modalità in senso di marcia/per bambini tra 15 e 36 kg/3-12 anni)

vedere le figure 25 - 37

! Conservare la copertura bretelle, la fibbia/la copertura cintura spartigambe e le bretelle in posizione sicura

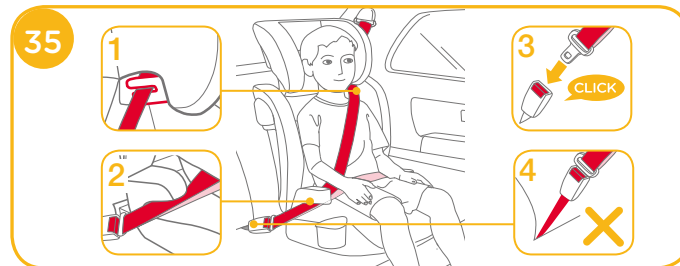
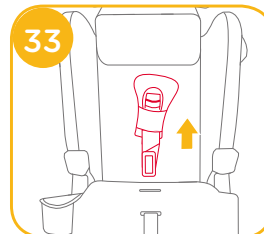
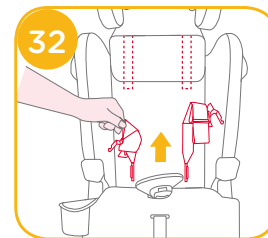
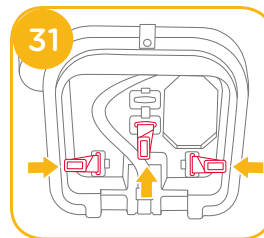
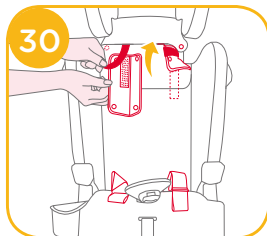
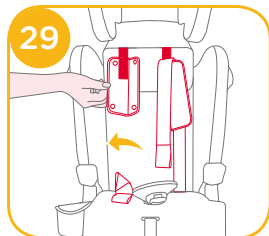
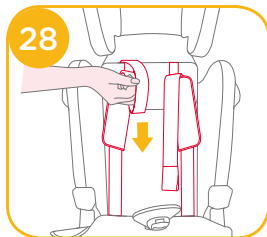
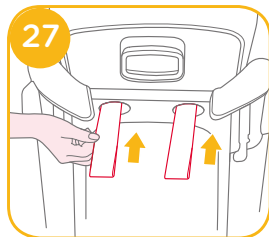
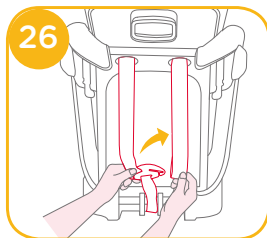
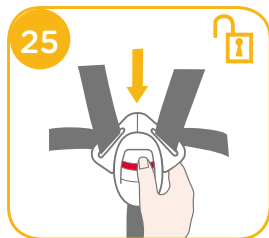

! Tirare la cintura di sicurezza del veicolo e passare attraverso il percorso della cintura 35, quindi allacciarla. 35 -3

! Posizionare la cintura per le spalle attraverso la relativa guida, come mostrato in 35 -1

! NON posizionare la cintura del veicolo oltre la parte superiore dei braccioli. Deve passare sotto i braccioli. 35 -2

- ! Il rialzo non può essere utilizzato se la fibbia della cintura di sicurezza del veicolo (il terminale femmina) è troppo lungo per ancorare saldamente il rialzo. [35](#) -4
- ! È estremamente importante che la cinghia addominale sia indossata in basso in modo da sostenere il bacino. Il rialzo viene mostrato come in [35](#)
- ! Per garantire l'altezza corretta del poggiatesta, la parte inferiore del poggiatesta DEVE essere alla stessa altezza della parte superiore delle spalle del bambino, come mostrato in [36](#) e la cintura per le spalle deve essere posizionata nella zona rossa, come mostrato in [37](#)
- ! Posizionare il rialzo saldamente contro lo schienale di un sedile del veicolo rivolto in avanti dotato di una cintura addominale/della spalla.
- ! Far sedere il bambino in un rialzo con la schiena poggiata sullo schienale del rialzo.
- ! Se la cintura passa sul collo, la testa o il viso del bambino, regolare l'altezza del poggiatesta.
- ! Evitare di attorcigliare la cintura.



Rimozione del rivestimento imbottito

vedere le figure [38](#)

- ! Fare riferimento a [25](#) - [34](#) per rimuovere la copertura bretelle, la fibbia/la copertura cintura spartigambe e le bretelle e conservarle correttamente.
- ! Per rimontare l'imbottitura del sedile basta invertire le procedure precedenti.

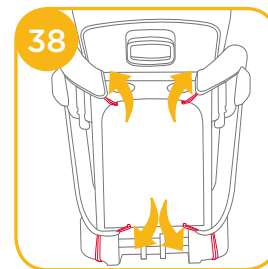

Cura e manutenzione

NOTA

- ! Lavare il rivestimento imbottito e l'imbottitura interna con acqua fredda sotto i 30°C.
- ! Non stirare il rivestimento imbottito.
- ! Non candeggiare e non lavare a secco il rivestimento imbottito.
- ! NON usare un detergente neutro non diluito, benzina o altri solventi organici per lavare il rialzo. Potrebbero danneggiare il rialzo.
- ! Non attorcigliare il rivestimento imbottito e l'imbottitura interna per asciugare con grande forza. Si potrebbero lasciare grinze sul rivestimento imbottito e l'imbottitura interna.
- ! Appendere il rivestimento imbottito e l'imbottitura interna all'ombra per asciugare.
- ! Rimuovere il rialzo dal sedile del veicolo se viene usato per un lungo periodo di tempo. Sistemare il rialzo in un luogo fresco, asciutto e a cui il bambino non può accedere.



HU Üdvözlí a Joie™

Gratulálunk, hogy Ön is a Joie család tagja lett! Nagyon örülünk, hogy részesei lehetünk a kisgyereke életútjának. Amiko a Joie elevate™ sorozat emelőszéket használja, egy kítúnó minőségu, teljes mértékben jóváhagyott 1/2/3 biztonsági osztályú emelőszéket használ. Ez a termék megfelelő 9-36kg közötti gyerekek számára (körülbelül 9 hónap - 12 év). Kérjük figyelmesen olvassa el ezt a kézikönyvet és kövesse a lépéseket, hogy kényelmes utazást és a legjobb védelmet biztosítsa a gyermekének.

Kérjük hagyja jóvá

Ez a gyerekülés megfelel az UN ECE szabályozás 44, 04 szabványának. Ez az emelőszék felszerelhető 3 rögzítı pontos felnıtt biztonsági öv használatával, amint azt az UN ECE szabályozás 16-os vagy egyenértékü szabványa elıírja.

Emelőszék

! FONTOS: ÖRIZZE MEG A KÉSŐBBIEKRE. KÉRJÜK OLVASSA EL FIGYELMESEN.

Kérjük őrizzze meg a kezelési útmutatót az emelőszék alján levő fiókban, amint az ábra mutatja.

Garanciális információkért kérjük látogasson el weboldalunkra a joiebaby.com címen.



Alkatrészek listája

Győződjön meg, hogy minden alkatrész rendelkezésre áll, mielőtt nekilát az összeszerelésnek. Amennyiben valamelyik alkatrész hiányzik, kérjük vegye fel a kapcsolatot a helyi kereskedővel. Az összeszereléshez nincs szükség semmilyen szerszámra.

- | | | | |
|---|----------------|----|----------------------|
| 1 | Fejtámasz | 6 | Vállhámsszj borító |
| 2 | Alsó háttámasz | 7 | Fejtámasz állító kar |
| 3 | Kartámasz | 8 | Vállhámsszj |
| 4 | Állító háló | 9 | Pohártartó |
| 5 | Csat | 10 | Oldal ütés védő |

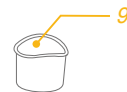
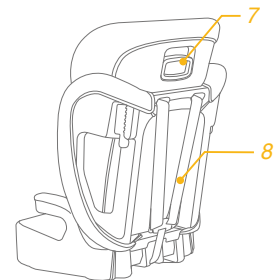
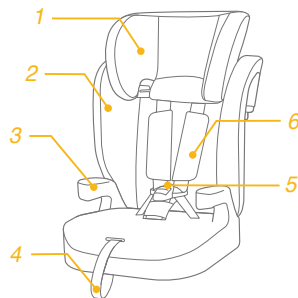

FIGYELMEZTETÉS

- ! Vigyázzon, hogy helyezze és szerelje az emelőszéket úgy, hogy azt ne csíphesse be mozgó ülés vagy a gépkocsi ajtója.
- ! Ez az emelőszék CSAK 9-36 kg súlyú gyerekeknek készült (körülbelül 9 hónap – 12 év, vagy kisebb).
- ! Bármilyen hám a gyerekülésnek meg kell legyen szorítva és nem szabad csavarodnia.
- ! Miután a gyermeket elhelyezte az emelőszéken, a biztonsági övet helyesen kell használni és győződjön meg, hogy a csípőövet alul viseli, hogy a medencét biztosan tartsa.
- ! Cserélje ki az emelőszéket bármilyen baleset után. Egy baleset szemmel nem látható módon károsíthatja az emelőszéket.
- ! SOHA ne használja az emelőszéket ha sérült, vagy részei hiányoznak. NE használjon elvágott, rojtos vagy sérült biztonsági övet a gépkocsiban.
- ! Az emelőszék nagyon felmelegedhet ha a napon marad. Ezekkel a részekkel való érintkezés megégetheti a gyerek bőrét. Mindig érintse meg a fém vagy műanyag részeket, mielőtt a gyermeket az emelőszékre teszi.
- ! SOHA ne hagyja a gyermekét felügyelet nélkül ebben az emelőszékben.
- ! NE fordítsa az emelőszéket a gépkocsi hátulja felé.

FIGYELMEZTETÉS

- ! Az emelőszék nem megfelelő használata növeli súlyos sérülés vagy halál veszélyét éles kanyarban, hirtelen megállásnál vagy balesetnél.
- ! NE használja ezt az emelőszéket a puha belső nélkül.
- ! A puha belsőket nem szabad mással kicserélni, mint a gyártó által ajánlottal, mert a puha belső az emelőszék szerves része.
- ! NE használjon más teherbíró érintkezési pontokat, mint amelyeket az útmutatások leírnak és jelezve vannak az emelőszéken.
- ! SOHA ne hagyjon rögzítetlen csomagokat vagy más tárgyakat egy gépkocsiban, ezek sérülést okozhatnak egy ütközés esetén.
- ! NE használjon olyan felállítást, amit az útmutatások nem tartalmaznak.
- ! A baleseti statisztikák szerint a gyerekek nagyobb biztonságban vannak amikor megfelelően rögzítve vannak a gépkocsi hátulso ülésén, inkább mint az első üléshelyzetekben. Az első utasoldali légzsákkal felszerelt gépkocsik esetében olvassa el a gépkocsi használati utasítását, valamint az emelőszék szerelési útmutatásait.
- ! SOHA ne adja oda senkinek az emelőszéket anélkül hogy ne adná vele ezt a kézikönyvet is.

FIGYELMEZTETÉS

- ! **SOHA** ne hagyja az emelőszéket a gépkocsiban rögzítetlenül. Egy nem rögzített emelőszék egy hirtelen kanyar, megállás vagy ütközés esetén elrepülhet és sérülést okozhat az utasoknak. Távolítsa el, vagy győződjön meg, hogy biztosan rögzítve van a szíjjal a gépkocsiban.
- ! **NE** módosítsa az emelőszéket vagy ne használjon más gyártó által szállított alkatrészt vagy tartozékot.
- ! **SOHA** ne használjon másodkézből használt emelőszéket vagy olyan emelőszéket, amelynek nem ismeri a történetét.
- ! Égési sérülések elkerülése végett soha ne tegyen forró folyadékokat a pohártartóba.
- ! **NE** öltöztesse a gyermekét nagy méretű ruhába, amikor az emelőszéket előrenéző módban használja, mert ez megakadályozhatja, hogy megfelelően bekösse a váll hámszíjakat és a lába közötti övet.
- ! Kérjük ne használja ezt a gyerekülést ha a gyerekülés számottevő magasságról leesett, számottevő sebességgel csapódott a földhöz, vagy látható sérülések vannak rajta. Nem vagyunk felelősek a gyerekülés cseréjéért ha ilyen nem normális körülmények között megsérült. Egy új gyerekülést kell vásároljon ha az előbb említett események közül bármelyik előfordul.

Sürgősség

Sürgősség vagy baleset esetén a legfontosabb, hogy a gyereknek viselje gondját azonnali elsősegéllyel vagy orvosi kezeléssel.

Termékinformáció

A termék használata előtt olvassa el az útmutatóban lévő összes utasítást. Amennyiben kétsége lenne, tanácskozzon az emelőszék gyártójával vagy eladójával.

1. Ez egy „Univerzális” gyerekülés Rendelkezik az UN ECE szabályozás 44, 04 sorozatával általános használatra járművekben és talál a legtöbb, de nem minden autóba.
2. A helyes beszerelés akkor lehetséges, ha a gépkocsi gyártója a kézikönyvben kijelentette, hogy a gépkocsiban lehetséges „Univerzális” terméket beszerezni ennek a korcsoportnak.
3. Ez az emelőszék „Univerzális” osztályozású több szigorú feltétel szerint, mint az előző modellek, amelyeken ez az osztályozás nincs meg.

Termék	Emelőszék
Megfelelő	9-36kg közötti (körülbelül 9 hónap – 12 év) gyerekeknek
Súlycsoport	1/2/3 csoport
Anyag	Műanyag, fém, szövet
Szabványszám	Szabvány fenntartott

Emelőszék összeszerelése

lásd a képeket 1 - 10

- ! Ki kell nyissa az oldalsó ütközésvédőt, hogy védje a gyereket.
- ! Győződjön meg, hogy az üléstakarónak semmilyen része nem zavar amikor az alaphoz csatolja a háttámaszt.

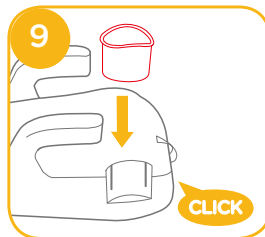
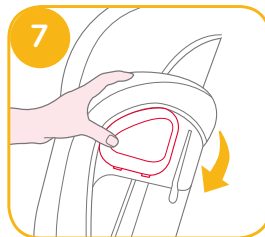
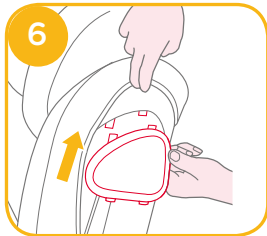
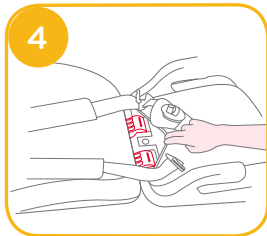
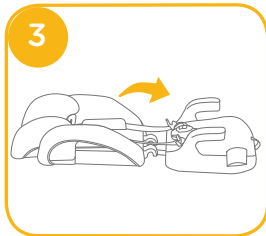
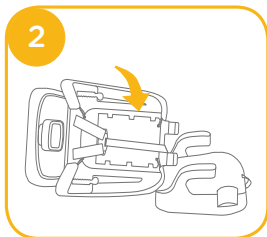
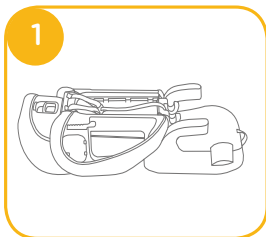

Magasság állítás - a fejtámasznak

lásd a képeket 11

1. Kérjük állítsa be a fejtámaszt a helyes magasságba a gyerek magasságának megfelelően.
 2. Szorítsa meg a fejtámasz állító fogantyút és közben húzza fel vagy nyomja le a fejtámaszt amíg a 10 pozíció egyikébe bekattan.
- ! Mielőtt a fejtámaszt állítaná, a gyerek dőljön enyhén előre.

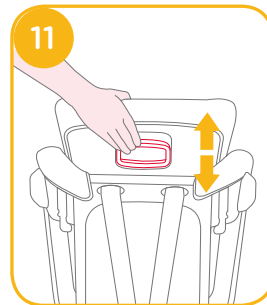

Állítson a lábak közötti szíjon

lásd a képeket 12 - 14

1. A különböző követelményeknek megfelelően a lábak közötti szíjat 2 helyzetbe lehet állítani.
1 helyzet: Ezt a helyzetet kisebb gyerekeknél használja 12 -1
2 helyzet: Ezt a helyzetet nagyobb gyerekeknél használja 12 -2
2. Húzza ki a lábak közötti hámszíjat és helyezze úgy, hogy szintben legyen.
3. Fordítsa el a lábak közötti hámszín rögzítőjét, hogy a rövidebb oldal előre nézzen, majd húzza át a lábak közötti hámszín nyílásán.
4. Húzza út újra azon a nyíláson, amelyik a legközelebb van a gyerek lábához a lábak közötti hámszín előtt.

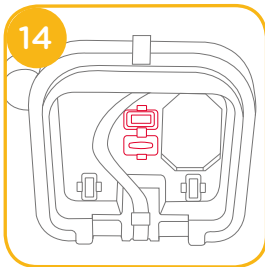
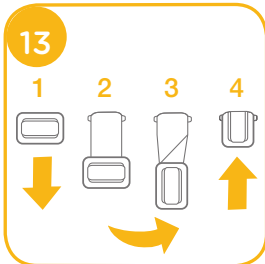
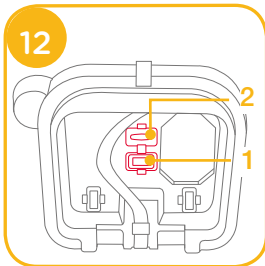

Szerelési útmutatók

lásd a képeket 15 - 17

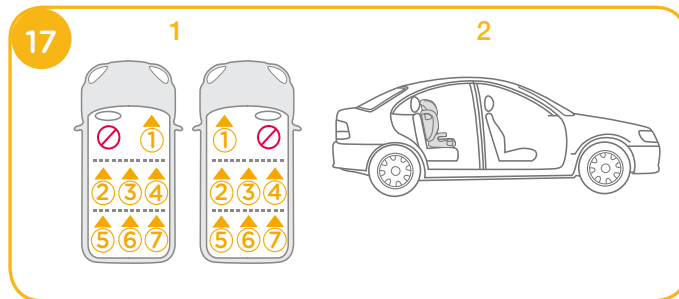
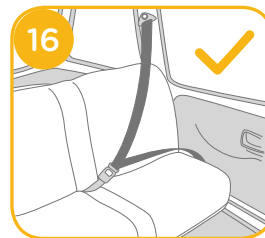
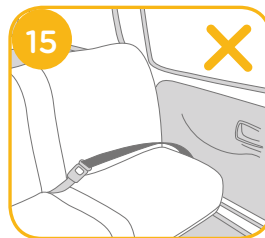

3 pontos biztonsági övvel való szereléshez

lásd a képeket 18 - 48



Használja a csatot

(Előre néző mód/ 9-18kg / 9 hónap -4 év közötti
gyerekeknek)

lásd a képeket 20 - 24

! Ne használja az emelőszéket a hámszíjakkal, ha a gyerek vállai a háttartó legfelső nyílásai fölött vannak, vagy ha a gyerek súlya meghaladja a 18 kg-ot.

1. Miközben nyomja a hámszijaállító gombot, húzza az emelőszél két vállhámszóját amennyire lehet. 20
2. Nyissa ki a hámszija csatját a vörös gomb megnyomásával. 21

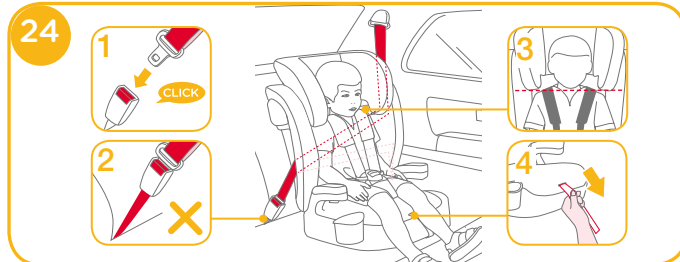
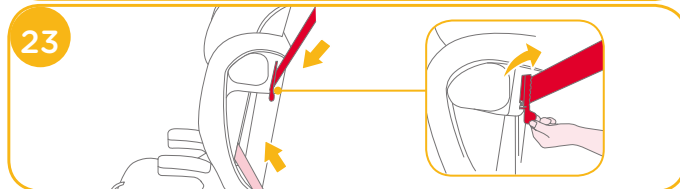
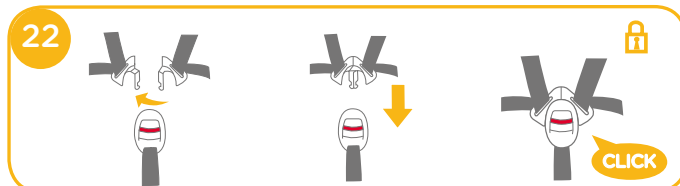
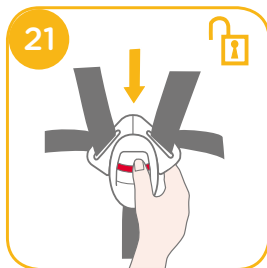
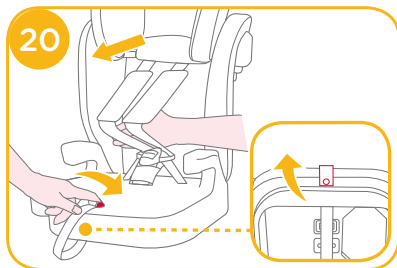

3. A vállsík át kell menjen a záróeszközön, ellenőrizze a záróeszköz le van nyomva. 23
4. A csecsemőhordozó nem használható ha a gépkocsi biztonsági övének csatja (anya) túl hosszú ahhoz hogy az emelőszéket biztonságosan rögzítse. 24 -2
5. A helyes fejtámasz magasság biztosításához a fejtámasz alja MUSZÁJ a gyerek vállainak felső felével egy vonalban legyen, amint az ábra mutatja 24 -3
6. Húzza le az állító hálót és állítsa a megfelelő hosszra, hogy a gyerek biztonságban legyen. Győződjön meg, hogy a gyerek és a vállhámszija közötti távolság körülbelül egy kézvastagságnyi. 24 -4

Háttámasszal

(Előre néző mód/ 15-36 kg / 3 - 12 év közötti
gyerekeknek)

lásd a képeket 25 - 37

! Tárolja a vállsij borítóját, a csat/láb közötti szij borítóját és a hámszíjakat biztonságos helyen.

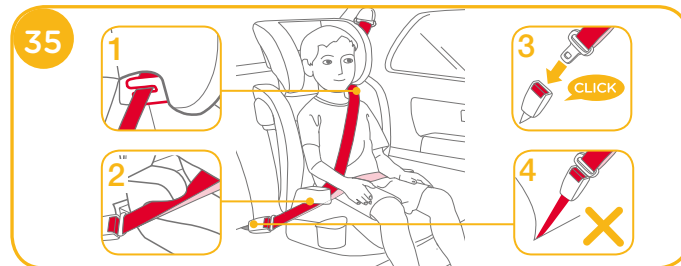
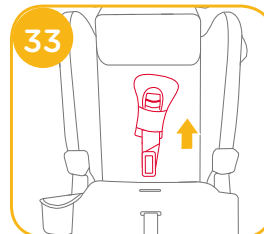
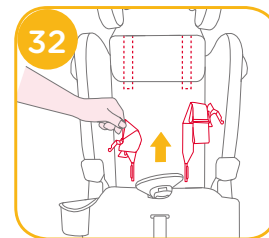
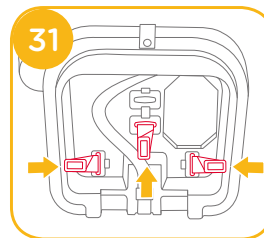
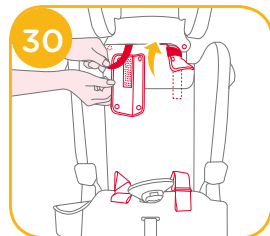
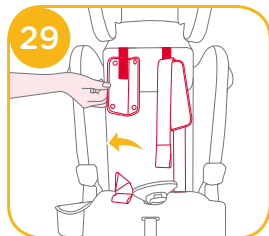
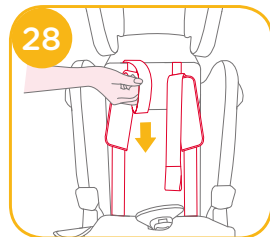
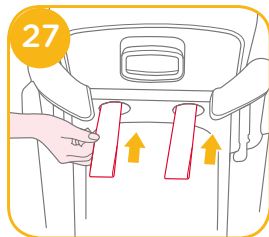
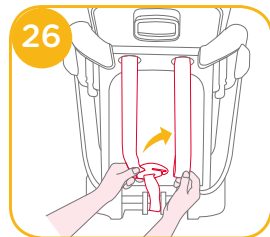
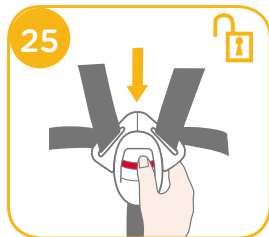

- ! Húzza a gépkocsi biztonsági övét és fűzze át az övezetön 35, majd csatolja be. 35 -3
- ! Helyezze a vállsíjat a vállsij vezetón keresztül amint az ábra mutatja 35 -1
- ! NE helyezze a gépkocsi biztonsági övét a kartámaszok fölé. Ennek a kartámasz alatt kell elhaladni. 35 -2

- ! Az emelőszék nem használható ha a gépkocsi biztonsági övének csatja (anya) túl hosszú ahhoz hogy az emelőszéket biztonságosan rögzítse. 35 -4
- ! Nagyon fontos, hogy biztosítsa hogy minden csípő öv alacsonyan viselt, hogy a medencét szorosan tartsa. Az emelőszéket az ábra mutatja 35
- ! A helyes fejtámasz magasság biztosításához a fejtámasz alja MUSZÁLY a gyerek vállainak felső felével egy vonalban legyen, amint az ábra mutatja 36 és a vállszíj a vörös zónában kell legyen, mint az ábrán 37
- ! Helyezze az emelőszéket szorosan az előre néző ülésnek, amely csípő/váll övvel van felszerelve.
- ! Ültesse a gyereket az emelőszékre úgy, hogy a háta lehető legjobban az emelőszék hátának támaszkodjon.
- ! Ha az öv a gyerek nyakán, fején vagy arcán keresztül fekszik, állítsa újra a fejtámasz magasságát.
- ! Az öv NEM csavarodhat meg.

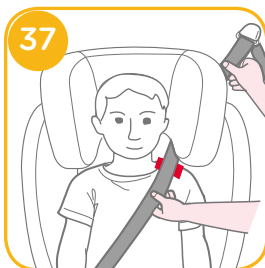

A puha belső eltávolítása

lásd a képeket 38

- ! Kérjük tanulmányozza 25 - 34 a vállhámcszíj borító, csat/láb közötti szíj borító és hámszíjak eltávolítását és tárolja őket megfelelően.
- ! Az ülés párna visszahelyezéséhez fordítsa meg a fenti lépéseket.

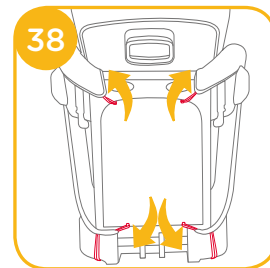

Gondozás és karbantartás

- ! Kérjük mossa a puha belsőt és a belső bélést hideg vízzel 30°C alatt.
- ! Ne vasalja a puha belsőt.
- ! Ne fehéritse vagy ne tisztítsa a puha belsőt.
- ! Ne használjon hígítás nélküli semleges mosószereket, benzint vagy más szerves oldószert a termék mosására. Ezek károsíthatják az emelőszéket.
- ! Szárításhoz ne csavarja nagy erővel a puha belsőt és a belső bélés. Ráncos maradhat a puha belső és a belső bélés.
- ! Kérjük akassza fel száradni a puha belsőt és a belső bélést az árnyékba.
- ! Amennyiben hosszú ideig nem használja az emelőszéket, kérjük vegye ki a gépkocsiból. Tegye az emelőszéket hűvös, száraz helyre, ahol a gyermek nem érheti el.



MEGJEGYZÉS



Allison Baby UK Ltd,
Venture Point, Towers Business Park,
Rugeley, Staffordshire, WS15 1UZ

bring the kids™

Share the joy at joiebaby.com

P-IM0304E_2