

INSTRUKCJA UŻYTKOWANIA

FOTELIK SAMOCHODOWY

SPORT TURBO

WAŻNE! Prosimy o uważne przeczytanie niniejszej instrukcji użytkowania **przed** pierwszym użyciem produktu. Instrukcję należy zachować na wypadek potrzeby ponownego z niej skorzystania.

UNIVERSAL
9-25 kg Y



- 04443819 -
ECE R44/04

SPORT
Turbo



 www.caretero.pl



Dziękujemy za zakup fotelika samochodowego Caretero SPORT TURBO
Kupili Państwo nowoczesny produkt wysokiej jakości.
Jesteśmy przekonani, że zapewni on Państwa maluchowi bezpieczeństwo i pomoże
w jego harmonijnym rozwoju.
Zachęcamy do zapoznania się z naszą kompletną ofertą na stronie www.caretero.pl.
Czekamy również na wszelkie uwagi dotyczące użytkowania naszych produktów.

Zespół marki Caretero.

PONIŻSZE INSTRUKCJE OBSŁUGI SĄ WAŻNE.

PRZED UŻYTKOWANIEM NALEŻY PRZECZYTAĆ NINIEJSZĄ INSTRUKCJĘ I ZACHOWAĆ JĄ NA PRZYSZŁOŚĆ. BEZPIECZEŃSTWO DZIECKA MOŻE BYĆ ZAGROŻONE, JEŚLI ZALECENIA NINIEJSZEJ INSTRUKCJI NIE BĘDĄ STOSOWANE.

UWAGA!!!

1. Jest to „Uniwersalne” ograniczenie dotyczące fotelików dziecięcych, zgodne z Przepisem ECE (Europejska Komisja Gospodarcza ONZ) 44.04 dotyczącym ogólnego użytkowania fotelików w pojazdach. Foteliki tego typu pasują do większości siedzeń samochodowych.
 2. Odpowiedni montaż fotelika w samochodzie możliwy jest, jeśli producent samochodu zadeklarował w instrukcji obsługi pojazdu, że pojazd jest przystosowany do „Uniwersalnych” ograniczeń dotyczących fotelików dziecięcych tej grupy.
 3. Ograniczenie to funkcjonuje jako „Uniwersalne” na surowszych warunkach niż te zastosowane wobec wcześniejszych modeli, które nie posiadały tej adnotacji.
 4. W razie wątpliwości należy skontaktować się z producentem albo sprzedawcą detalicznym.
- Fotelik tego typu nadaje się tylko do pojazdu wyposażonego w pasy bezpieczeństwa z 3-punktową blokadą i 3-punktowym elementem zwijającym, co jest zgodne z Przepisem UN/ECE nr 16 lub innymi równoznacznymi standardami.

OSTRZEŻENIE! Dla bezpieczeństwa mocującego fotelik:

- Przy otwieraniu lub zamykaniu nic nie może wejść pomiędzy siedzisko i podstawę fotelika. Mogłoby to doprowadzić do przycięcia palców.
- W celu uniknięcia uszkodzeń uważać, aby nie zaklinować fotelika pomiędzy twardymi elementami pojazdu (drzwi, prowadnice siedzenia itp.).
- Przechowywać fotelik dla dziecka w bezpiecznym miejscu jeżeli nie jest użytkowany. Unikać kładzenia na nim ciężkich przedmiotów i nie przechowywać w pobliżu źródeł ciepła lub w bezpośrednim nasłonecznieniu.

OSTRZEŻENIE! Dla ochrony pojazdu:

- Na niektórych obiciach siedzeń samochodowych wykonanych z delikatnego materiału (np. z weluru, skóry itp.) mogą wystąpić ślady zużycia powstałe na skutek użytkowania fotelika. W celu zapewnienia odpowiedniej ochrony obić foteli zalecamy stosowanie ochraniaczy na siedzenia samochodowe z oferty **Akcesoria Caretero**.

OSTRZEŻENIE! Dla ochrony wszystkich pasażerów pojazdu.

W razie gwałtownego hamowania lub wypadku osoby lub przedmioty, które nie zostały odpowiednio zabezpieczone, mogą być przyczyną urazów pozostałych pasażerów pojazdu. Z tego powodu należy się upewnić, że:

- Oparcia siedzeń pojazdu są zablokowane (np. upewnić się, że zatrzask na tylnym siedzeniu składanym jest zablokowany).
- Wszelkie ciężkie lub posiadające ostre krawędzie przedmioty w pojeździe zostały zabezpieczone (np. przedmioty znajdujące się na półce pod tylnym oknem).
- Wszystkie osoby w pojeździe mają zapięte pasy.
- Fotelik znajdujący się w samochodzie jest zawsze zabezpieczony, nawet jeśli dziecko nie znajduje się w foteliku.

NIEBEZPIECZEŃSTWO! Dla ochrony dziecka:

- Stosować fotelik **Caretero Sport Turbo** wyłącznie do zabezpieczenia dziecka w pojeździe.
- Fotelik samochodowy dla dzieci o wadze od 9 do 18 kg (Grupa I) należy używać z pasami 5-punktowymi fotelika.
- Fotelik samochodowy należy montować jedynie przodem do kierunku jazdy, używając do tego 3-punktowego pasa bezpieczeństwa na biodra i ukośnego na klatkę piersiową
- Nie należy umieszczać fotelika na siedzeniu z włączoną poduszką powietrzną.
- Przed każdą podróżą należy sprawdzić, czy fotelik samochodowy jest dobrze umocowany.
- Najbezpieczniejszym miejscem do montażu fotelika w samochodzie jest tylne siedzenie.
- Należy upewnić się, że wszystkie elementy są zapięte prawidłowo, a fotelik nie jest zatrzęsnięty przez składane siedzenia lub drzwi.
- Fotelik nie może być używany, jeśli szelki zabezpieczające dziecko w foteliku nie zostały poprawnie zapięte.
- Nie wolno używać ani przewozić fotelika bez zapięcia go na siedzeniu samochodu.
- Nie należy używać kontaktowych punktów nośnych innych niż te opisane w instrukcji i oznaczone na foteliku samochodowym dla dziecka.
- Nakładki na pasy są ważne dla bezpieczeństwa dziecka, prosimy o używanie ich przez cały czas.
- Należy okresowo sprawdzać pasy bezpieczeństwa, zwracając szczególną uwagę na punkty łączenia, szwy oraz urządzenia regulujące.
- W nagłych przypadkach ważne jest szybkie odpięcie dziecka z fotelika. Oznacza to, że zapięcie szelek nie jest bardzo odporne na manipulowanie przez dziecko. Należy nauczyć dziecko, aby nie bawiło się nim.
- Nie należy używać fotelika samochodowego, jeśli jego części uległy zniszczeniu lub poluzowały się po wypadku.
- Fotelika nie wolno używać bez pokrycia. Pokrycie fotelika nie może być zastąpione innym niż to rekomendowane przez wytwórcę, ponieważ pokrycie jest integralną częścią fotelika.
- Nie zaleca się używania fotelików dłużej niż 5 lat od daty produkcji, gdyż niektóre właściwości produktu mogą ulegać zmianie (np. starzenie się plastiku).
- Zabrania się użytkowania fotelika w domu jako siedziska lub zabawki.
- Podczas wypadku, w przypadku którego prędkość w chwili uderzenia przekracza 10 km/h, może dojść do uszkodzenia fotelika, które niekoniecznie musi być widoczne. W takim przypadku fotelik należy wymienić.
- Należy pamiętać o prawidłowym przeprowadzeniu utylizacji.
- Zawsze zlecać kontrolę fotelika dla dziecka w przypadku jego uszkodzenia (np. upadku na ziemię).
- Regularnie sprawdzać wszystkie istotne elementy fotelika pod kątem uszkodzeń. Upewnić się, że w szczególności wszystkie części mechaniczne są w pełni funkcjonalne.
- Zabrania się smarowania jakichkolwiek części fotelika.
- Nigdy nie pozostawiać dziecka znajdującego się w foteliku w pojeździe bez opieki.
- Dopilnować, aby dziecko wsiadało i wysiadało z pojazdu wyłącznie od strony chodnika.
- Chronić fotelik dla dziecka przed nadmiernym działaniem promieni słonecznych, gdy nie jest użytkowany.
- Fotelik dziecięcy może się bardzo nagrzać w wyniku bezpośredniego działania promieni słonecznych. Skóra dziecka jest bardzo delikatna i może zostać w łatwy sposób uszkodzona.
- Im ciaśniej uprząż przylega do ciała dziecka, tym większy jest jego poziom bezpieczeństwa. Dlatego też należy unikać zakładania dziecku grubej odzieży.
- Robić regularnie odpoczynki w trakcie dłuższych podróży, aby dać dziecku możliwość zabawy po wyjęciu go z fotelika.
- Użycie na tylnym siedzeniu: Przesunąć przednie siedzenie do przodu na tyle, aby dziecko nie sięgało stopami do oparcia przedniego siedzenia (aby uniknąć niebezpieczeństwa zranienia).

Fotelik samochodowy został zaprojektowany, przetestowany i certyfikowany według wymagań Normy Europejskiej dla sprzętu ochronnego dla dzieci (**ECE R 44/04**). Znak testowy **E** (w kółku) oraz numer certyfikacji są umieszczone na pomarańczowej nalepce identyfikacyjnej (na foteliku).

NIEBEZPIECZEŃSTWO!

W razie jakichkolwiek modyfikacji fotelika certyfikacja zostanie unieważniona. Tylko producent ma prawo do wprowadzania zmian do fotelika bezpieczeństwa.

NIEBEZPIECZEŃSTWO!

Prosimy postępować zgodnie z instrukcjami dotyczącymi korzystania z systemów zabezpieczających dzieci w instrukcji użytkownika danego pojazdu.



Montaż poprawny



Montaż niedozwolony

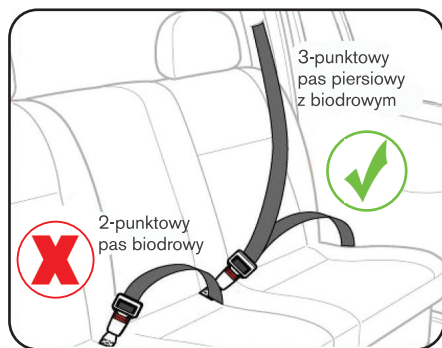

Fotelik tego typu nadaje się tylko do pojazdu wyposażonego w pasy bezpieczeństwa z 3-punktową blokadą i 3-punktowym elementem zwijającym, co jest zgodne z Przepisem UN/ECE nr 16 lub innymi równoznacznymi standardami.

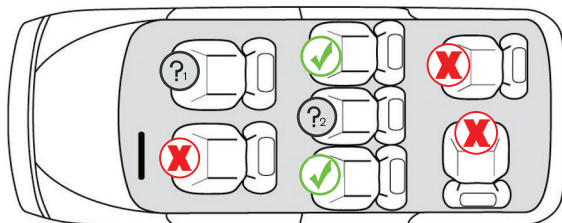

Nie należy montować fotelika, jeśli poduszka powietrzna na przednim fotelu pasażera jest aktywna.



Montaż fotelika jest ZABRONIONY, jeśli siedzisko jest wyposażone tylko w pas biodrowy.

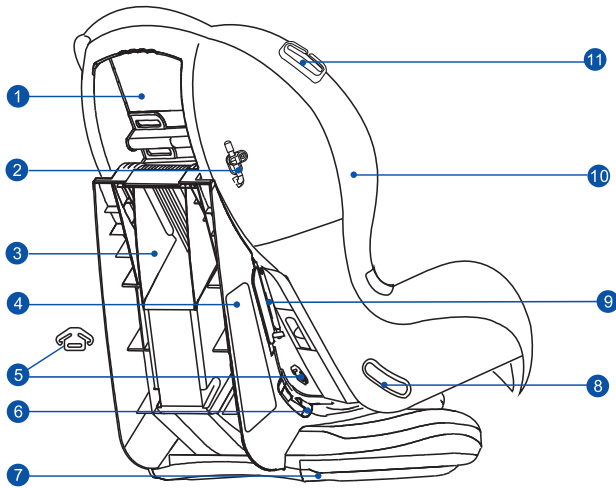

1. Skorupa
2. Pręt łączący skorupę z bazą
3. Plecy fotelika
4. Naklejka z instrukcją montażu
5. Metalowa kotwica łącząca pasy (pod siedziskiem)
6. Prowadnica pasa biodrowego (grupa 9-18 kg)
7. Baza fotelika
8. Prowadnica na klamrę pasa (grupa 15-25 kg)
9. Prowadnica pasa piersiowego (grupa 9-18 kg)
10. Tapicerka
11. Prowadnica pasa piersiowego (grupa 15-25 kg)

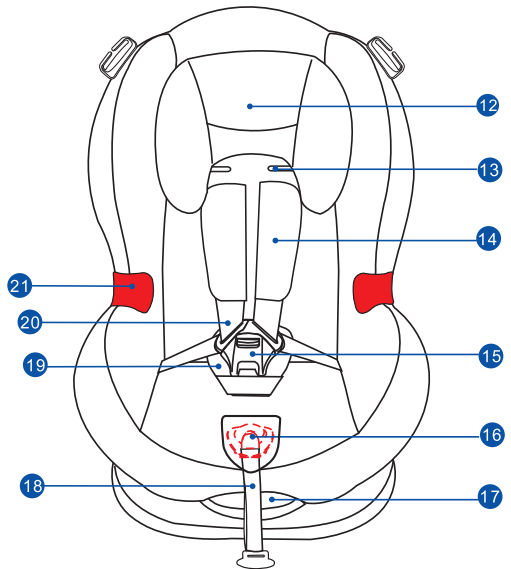

12. Wkładka redukcyjna
13. Otwory na pasy naramienne
14. Nakładki na pasy naramienne
15. Sprzączka pasów naramiennych
16. Przycisk regulacji długości pasów (pod osłonką)
17. Dźwignia regulacji nachylenia fotelika
18. Pasek do napinania pasów naramiennych
19. Osłonka pasa krokowego
20. Pasy naramienne
21. Prowadnica pasa biodrowego (grupa 15-25 kg)

5 INSTALACJA FOTELIKA W GRUPIE I (9-18 kg)

Umieść fotelik na siedzisku fotela samochodowego i ustaw nachylenie fotelika w pozycji najbardziej wychylonej do przodu (A-1, patrz punkt D). Odblokuj i wyjmij pręt łączący siedzisko z plecami fotelika (A-2). Odchyl siedzisko do przodu (A-3).

Przeciagnij 3-punktowy pas samochodowy tak, aby część biodrowa przebiegała przez dwie dolne prowadnice, a część piersiowa przez zagłębienie na środku pleców fotelika. Zapnij klamrę pasów w sprzączce (A-4). Odchyl blokadę prowadnicy pasa piersiowego od strony klamry pasa samochodowego. Przeciagnij pas piersiowy przez prowadnicę (A-5).

Ponownie połącz siedzisko z plecami fotelika za pomocą metalowego pręta. Przekręć pręt w celu zablokowania siedziska (A-6).

Napnij pas samochodowy poprzez pociągnięcie części biodrowej w kierunku klamry oraz części piersiowej w kierunku napinacza pasa. Zamknij prowadnicę pasa piersiowego (A-7). Przed każdym użyciem fotelika upewnij się, że pasy są odpowiednio zapięte i nie są poskręcane.

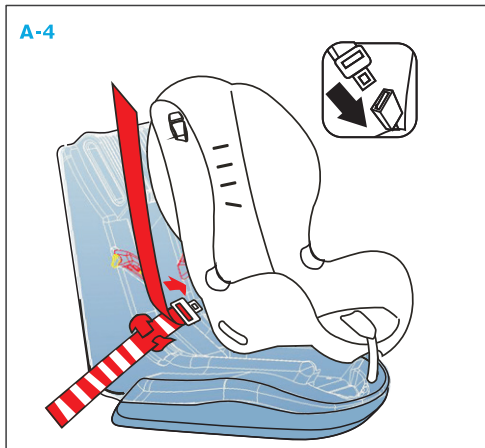
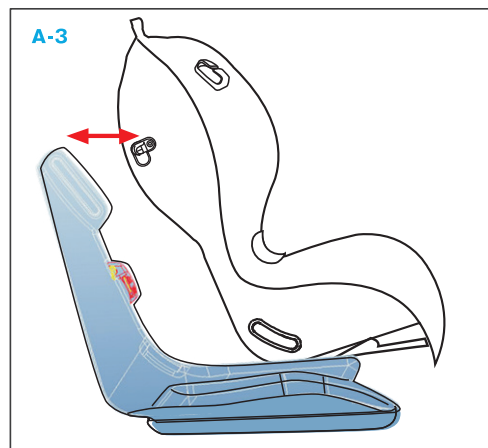
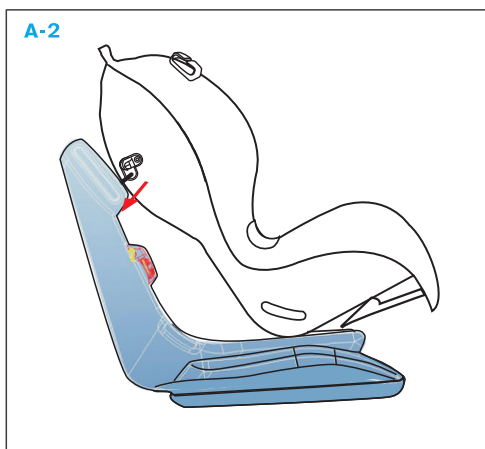
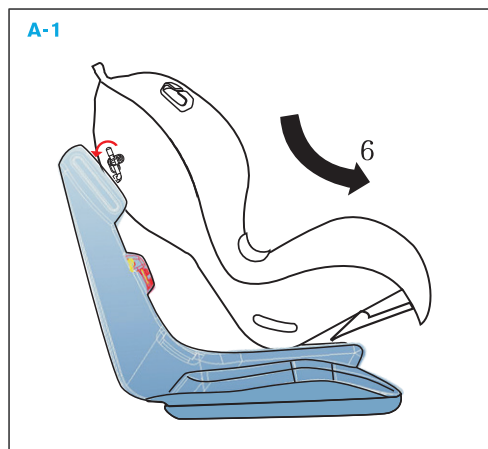

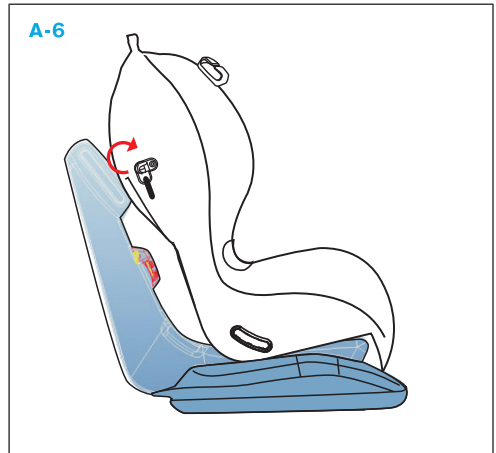
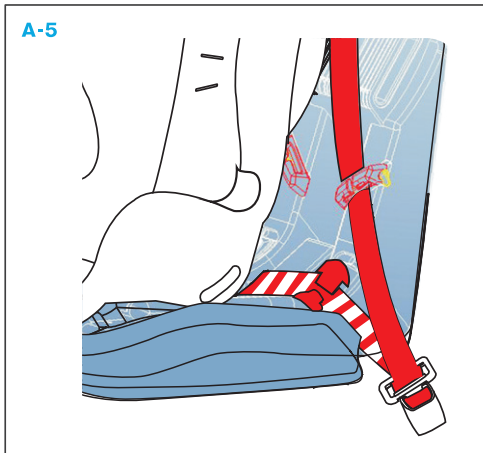

6

ZAPINANIE DZIECKA W FOTELIKU PRZY UŻYCIU 5-PUNKTOWYCH PASÓW NARAMIENNYCH

Przed umieszczeniem dziecka poluzuj pasy naramienne, poprzez wciśnięcie przycisku z przodu siedziska i jednocześnie pociągnięcie obu pasów naramiennych (B-1).

Rozepnij pasy naramienne poprzez wciśnięcie czerwonego przycisku na klamrze pasów (B-2).

Rozchyl pasy naramienne na boki, a pas krokowy pociągnij do siebie (B-3).

Umieść dziecko w foteliku i nałóż pasy. Upewnij się, że nakładki naramienne ułożone są na ramionach dziecka (B-4).

Zapnij pasy poprzez połączenie ze sobą obu części klamry i zapięcie klamry w sprzączce (B-5). Odczyt 'kliknięcia' będzie sygnalizował zapięcie klamry w sprzączce. Upewnij się, że pasy są prawidłowo zapięte poprzez lekkie pociągnięcie do siebie pasów naramiennych (B-6).

Napnij pasy naramienne poprzez pociągnięcie za pasek znajdujący się z przodu siedziska. Przestrzeń między pasami a ciałem dziecka nie powinna być większa niż szerokość 2 palców dłoni osoby dorosłej. Upewnij się, że pasy naramienne nie są poskręcane. Jeśli nie jesteś w stanie zapiąć klamry w sprzączce, wciśnij czerwony przycisk na sprzączce i spróbuj ponownie.

B-1

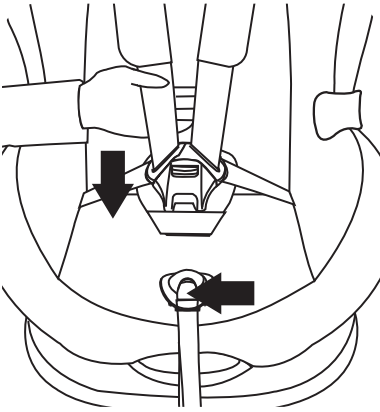

B-2

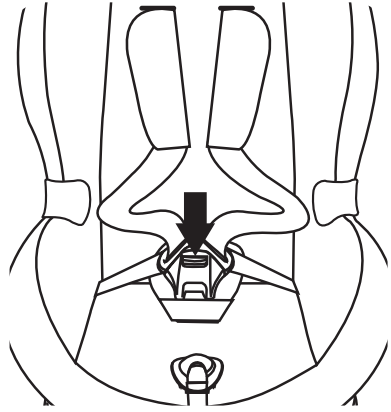

B-3

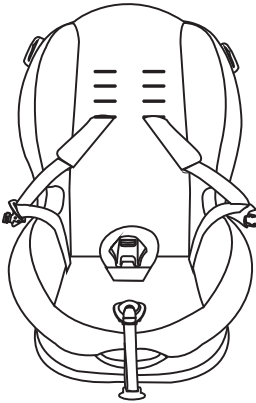

B-4



B-5

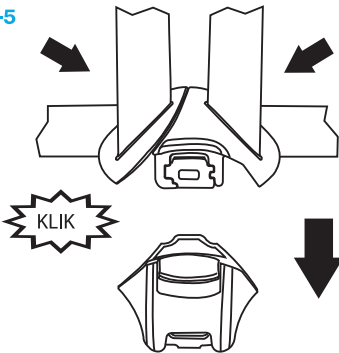

B-6

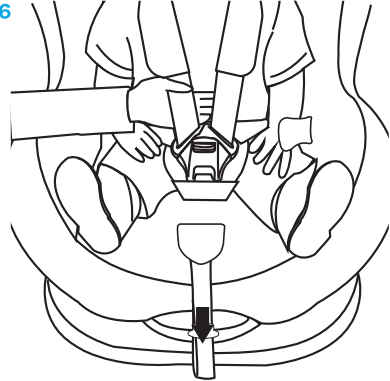

Pasy naramienne są na odpowiedniej wysokości, jeśli końcówki pasów znajdują się tuż nad linią barków dziecka (C-1). Aby dopasować wysokość pasów do wzrostu dziecka, połuzuj pasy naramienne naciskając przycisk regulacji długości pasów i pociągnij je do siebie (C-2). Uwaga - nie ciągnij za nakładki na pasach.

Ustaw nachylenie fotelika w pozycji najbardziej wychylonej do przodu (patrz A-1). Odblokuj i wyjmij pręt łączący siedzisko z plecami fotelika (patrz A-2). Odchyl siedzisko do przodu (patrz A-3).

Zdejmij końcówki pasów naramiennych z metalowej kotwicy znajdującej się pod siedziskiem (C-3).

Przepchnij pasy naramienne przez otwory w skorupie siedziska, pociągając je do siebie (C-4).

Przepchnij nakładki na pasy naramienne przez otwory w plecach fotelika (C-5). Wyjmij nakładki z tyłu fotelika (C-6).

Przepchnij z powrotem nakładki na pasy naramienne przez otwory w plecach fotelika na požądanej wysokości (C-7).

Przeciągnij ponownie pasy naramienne przez otwory w nakładkach oraz przez otwory w skorupie siedziska (C-8).

Założ ponownie końcówki pasów naramiennych na metalową kotwicę znajdującą się pod siedziskiem (C-9).

Upewnij się, że pasy nie są poskręcane.

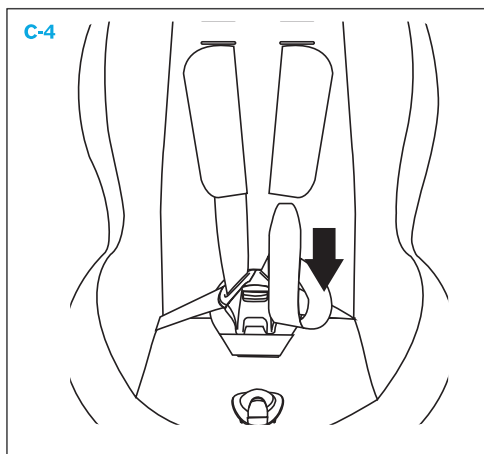
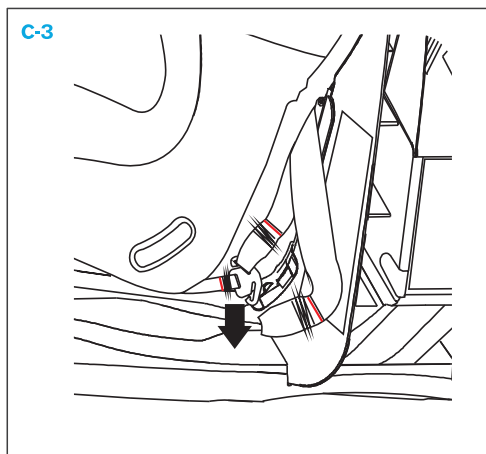
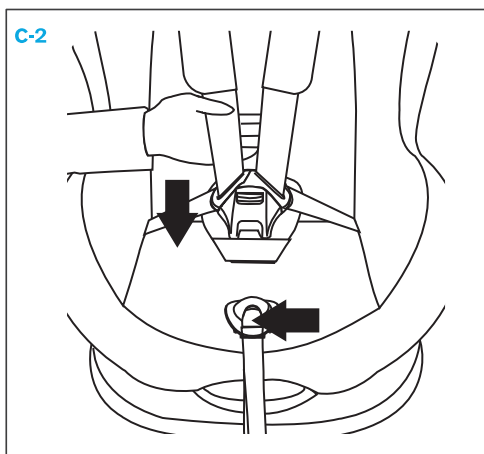
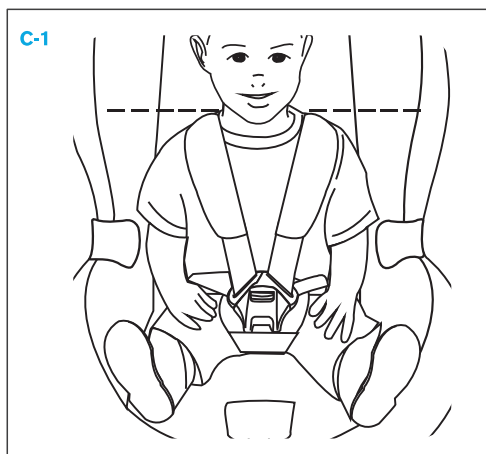

C-5

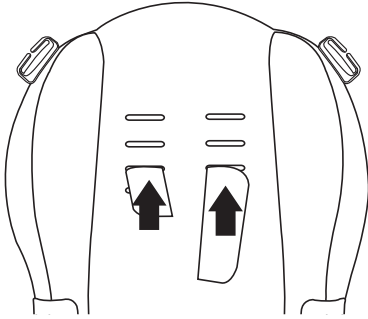

C-6

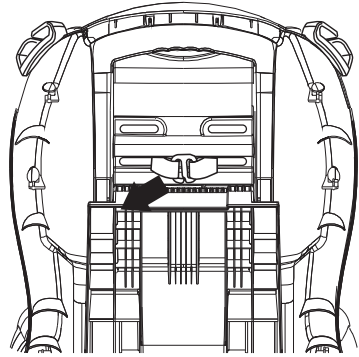

C-7

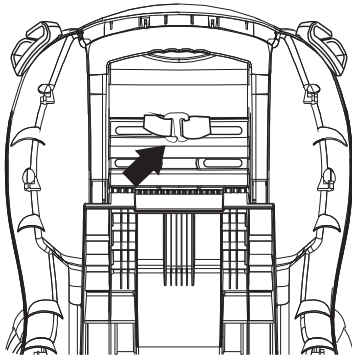

C-8

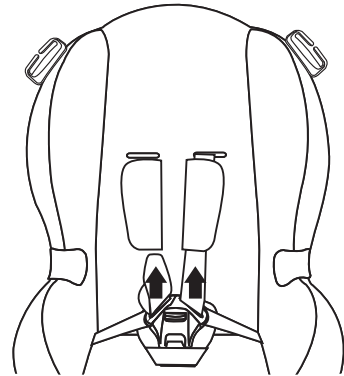

C-9

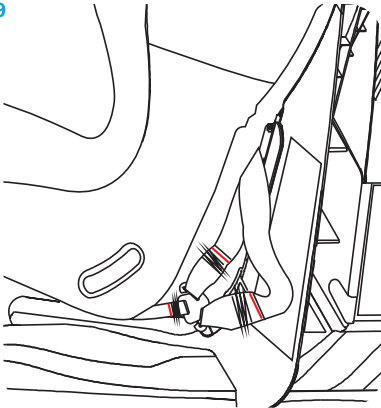

Fotelik **Sport Turbo** posiada możliwość ustawienia nachylenia siedziska i oparcia w jednej z 6 pozycji (od wyprostowanej 1 do leżącej 6).

Aby wyregulować nachylenie fotelika, podnieś dźwignię znajdującą się pod siedziskiem i przechył fotelik do przodu lub do tyłu. Po ustawieniu odpowiedniej pozycji nachylenia, puść dźwignię w celu zablokowania pozycji (D).

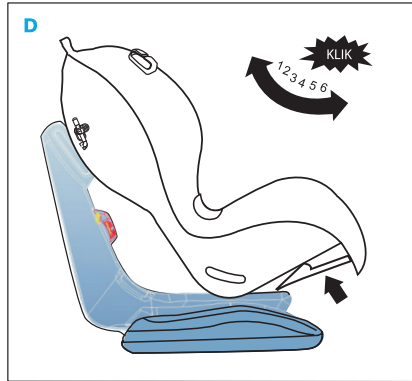

Poluzuj pasy naramienne, poprzez wciśnięcie przycisku z przodu siedziska i jednocześnie pociągnięcie obu pasów naramiennych (patrz C-2).

Ustaw nachylenie fotelika w pozycji najbardziej wychylonej do przodu (patrz A-1). Odblokuj i wyjmij pręt łączący siedzisko z plecami fotelika (patrz A-2). Odchyl siedzisko do przodu (patrz A-3).

Zdejmij końcówki pasów naramiennych z metalowej kotwicy znajdującej się pod siedziskiem (patrz C-3).

Przeciągaj pasy naramienne przez otwory w skorupie siedziska, pociągając je do siebie (patrz C-4).

Przepchnij nakładki na pasy naramienne przez otwory w plecach fotelika (patrz C-5) i wyjmij je.

Aby zdemontować odcinki biodrowe oraz sprzączkę pasów, znajdź metalowe zakładki od spodu siedziska fotelika. Pociągnij za zakładkę, przekręć ją o 90° (E-1), a następnie przewlec do góry przez szczelinę w siedzisku (E-2).

E-1

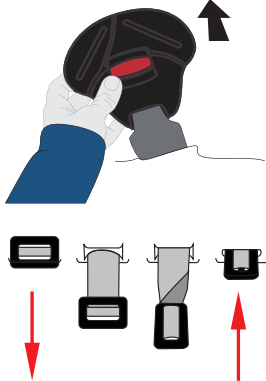

E-2

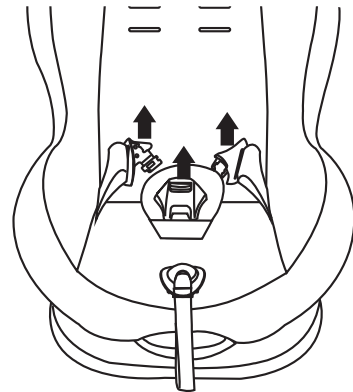

Przed montażem fotelika należy zdemontować 5-punktowe pasy naramienne oraz wkładki redukcyjne (F-1). Umieść dziecko w foteliku. Przeciągnij piersiową część pasa samochodowego przez górną prowadnicę od strony napinacza pasów. Biodrową część pasa przeciągnij przez dolną prowadnicę od strony napinacza (F-2). Klamrę pasów przeciągnij przez otwór znajdujący się po stronie sprzączki i zapnij klamrę w sprzączce (F-3). Napnij pasy samochodowe poprzez pociągnięcie pasa piersiowego w kierunku napinacza pasów (F-4).

F-1

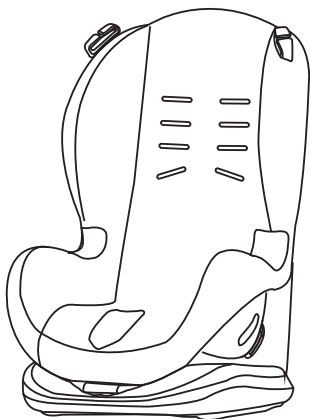

F-2



F-3

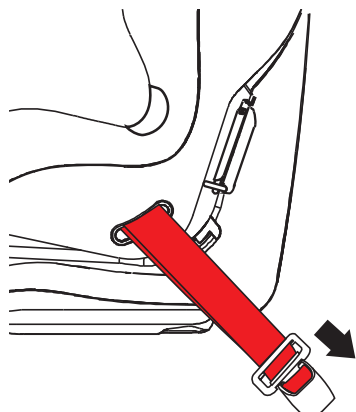

F-4



11 DEMONTAŻ TAPICERKI

Poluzuj pasy naramienne, poprzez wciśnięcie przycisku z przodu siedziska i jednocześnie pociągnięcie obu pasów naramiennych (patrz C-2).

Ustaw nachylenie fotelika w pozycji najbardziej wychylonej do przodu (patrz A-1). Odblokuj i wyjmij pręt łączący siedzisko z plecami fotelika (patrz A-2). Odchyl siedzisko do przodu (patrz A-3).

Zdejmij końcówki pasów naramiennych z metalowej kotwicy znajdującej się pod siedziskiem (patrz C-3).

Przeciagnij pasy naramienne przez otwory w skorupie siedziska, pociągając je do siebie (patrz C-4).

Zdemontuj pasy według instrukcji w punkcie „DEMONTAŻ 5-PUNKTOWYCH PASÓW NARAMIENNYCH”.

Odkręć śruby podtrzymujące prowadnice pasa biodrowego śrubokrętem krzyżakowym (G-1). Dopiero wtedy będzie możliwe zdjęcie tapicerki.

Zdejmij tapicerkę ze wszystkich zaczepów na skorupie fotelika (G-2, G-3).

Ponowny montaż tapicerki odbywa się poprzez wykonanie powyższych czynności w odwrotnej kolejności.

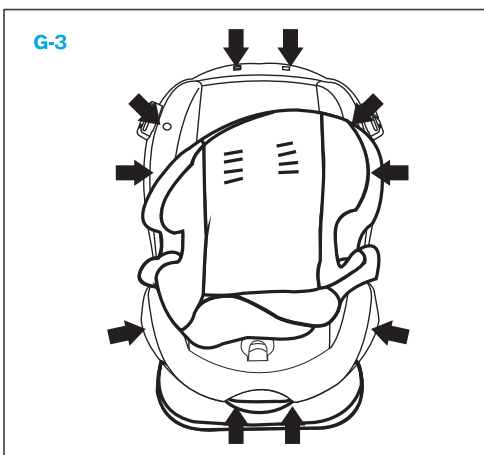
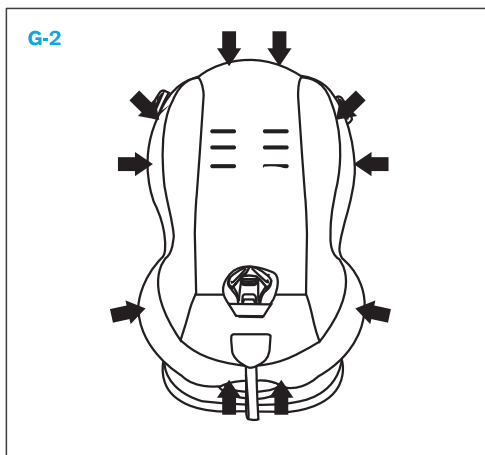
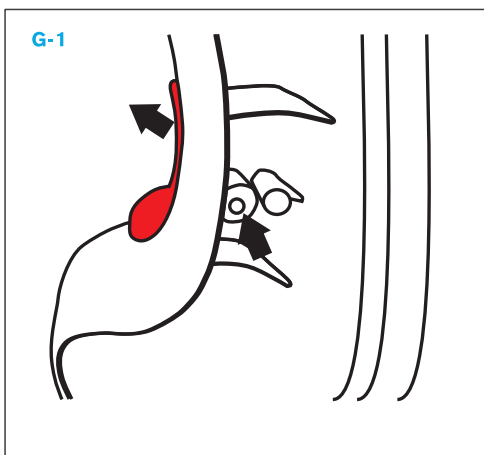

Prawidłowe działanie sprzączki pasa ma niezwykle ważny wpływ na bezpieczeństwo dziecka podczas jazdy. Najczęstszą przyczyną wadliwego funkcjonowania sprzączki pasów są zanieczyszczenia w postaci kurzu lub ciał obcych:

- zaczepy pasów uwalniane są powoli po naciśnięciu czerwonego przycisku zwalniającego
- nie można skutecznie zapiąć pasów (zaczepy wysuwają się po próbie zapięcia pasów)
- zaczepy pasów łączą się ze sprzączką, jednak nie słychać kliknięcia
- pojawiają się trudności przy próbie zapięcia pasów (wyczuwalny jest opór)
- odblokowanie zapięcia pasów jest możliwe tylko przy użyciu dużej siły

Jeśli występują wyżej opisane problemy, należy wyczyścić sprzączkę pasów, aby zapewnić jej prawidłowe działanie.

Czyszczenie sprzączki pasów:

1. Otworzyć zapięcie pasów (wcisnąć czerwony przycisk).
2. Wyjąć sprzączkę z ochroniacza krokowego.
3. Wychylić fotelik maksymalnie do przodu.
4. Przeciągnąć metalową płytkę służącą do mocowania sprzączki pasów przez otwór w siedzisku fotelika (od spodu fotelika).
5. Włożyć sprzączkę pasów do ciepłej wody wymieszanej z płynem do mycia naczyń na co najmniej godzinę. Następnie opłukać i pozostawić do całkowitego wyschnięcia.

Należy pamiętać, aby stosować wyłącznie oryginalny pokrowiec (tapicerkę) **Caretero Sport Turbo**, ponieważ stanowi on integralny element fotelika i odgrywa ważną rolę w prawidłowym jego funkcjonowaniu.

- zabronione jest używanie fotelika dziecięcego bez pokrowca
- zalecane jest pranie ręczne pokrowca w wodzie z dodatkiem delikatnego detergentu (w temperaturze do 30°C)
- elementy z tworzywa sztucznego można czyścić, używając wody z mydłem (zabrania się stosowania agresywnych środków czyszczących, np.: rozpuszczalników)
- pasy można czyścić przy użyciu letniej wody z mydłem
- wkładki naramienne można czyścić przy użyciu letniej wody z mydłem
- części plastikowe fotelika należy czyścić wilgotną szmatką
- nie wolno używać silnych detergentów do czyszczenia elementów plastikowych fotelika, gdyż może to prowadzić do degradacji i uszkodzenia tych elementów

KARTA GWARANCYJNA

Imię: _____

Nazwisko: _____

Kod pocztowy: _____

Miejscowość: _____

Telefon (wraz z kierunkowym): _____

Adres e-mail: _____

Produkt: _____

Model: _____

Kolor/wzór: _____

Aksesoria: _____

Data zakupu: _____

Kupujący (podpis): _____

Sprzedawca: _____

Dowiedz się więcej o tym produkcie i marce Caretero.

DYSTRYBUTOREM MARKI JEST:

IKS 2 Mucha Sp. J.

ul. Rybnicka 9, 43-190 Mikołów, Polska

+48 32 226 06 06

e-mail: caretero@caretero.pl, www.caretero.pl



 www.caretero.pl

WARUNKI GWARANCJI

1. **IKS 2 Mucha Sp. J.** udziela gwarancji na zakupiony produkt w okresie 12 miesięcy od daty zakupu.
2. Gwarant zapewnia nabywcy prawidłowe działanie produktu przy użytkowaniu zgodnym z jego przeznaczeniem i instrukcją użytkowania.
3. Wady produktu wykryte w okresie gwarancji będą bezpłatnie usuwane w terminie 21 dni od daty dostarczenia go, za pośrednictwem Sprzedawcy, do Serwisu. Okres gwarancji zostanie przedłużony o czas naprawy.
4. W przypadku wykrycia wady lub wystąpienia problemów z użytkowaniem, należy zwrócić się do punktu sprzedaży detalicznej z reklamowanym produktem, wypełnioną kartą gwarancyjną oraz przypiętym paragonem lub innym dowodem zakupu.
5. Reklamowany produkt należy oddać do naprawy w stanie czystym.
6. Podstawowym sposobem załatwienia reklamacji jest naprawa produktu przywracająca jego wartość użytkową.
7. Fakt i datę wykonania naprawy gwarancyjnej Serwis poświadcza na uniwersalnej karcie gwarancyjnej.
8. Gwarancja obowiązuje na terenie Rzeczypospolitej Polskiej.
9. Gwarancja przysługuje jedynie pierwotnemu nabywcy i nie podlega przeniesieniu na inne osoby lub podmioty.
10. Gwarancja na sprzedany produkt nie wyłącza, nie ogranicza ani nie zawiesza uprawnień kupującego wynikających z niezgodności towaru z umową.
11. Wszelkie inne sprawy i spory będą rozstrzygane przez odpowiedni sąd.
12. Zalecamy przechowywanie oryginalnego opakowania w celu zabezpieczenia produktu przed uszkodzeniami mogącymi nastąpić podczas transportu do Serwisu.
13. Gwarancja nie obejmuje:
 - uszkodzeń powstałych w wyniku niewłaściwego przechowywania
 - uszkodzeń mechanicznych i termicznych powstałych w wyniku niewłaściwego użytkowania, bądź użytkowania niezgodnego z instrukcją użytkowania
 - zmiany koloru (odbarwienia) tkaniny przy silnym nasłonecznieniu lub stosowaniu niewłaściwych środków chemicznych
 - rozdarcia tkaniny wynikającego z winy nabywcy
 - naturalnego zużycia elementów będącego wynikiem eksploatacji
 - sytuacji, w której produkt nie został dostarczony do Serwisu w komplecie z oryginalnym dowodem zakupu
 - uszkodzeń powstałych w wyniku upadku
 - prób naprawy produktu lub jakichkolwiek zmian konstrukcyjnych wykonywanych przez osoby trzecie

data zgłoszenia	data naprawy	opis uszkodzenia	pieczętka serwisu

data sprzedaży

pieczętka i podpis sprzedawcy



Dowiedz się więcej o tym produkcie i marce Caretero.

DYSTRYBUTOREM MARKI JEST:

IKS 2 - Centrum Dystrybucji Artykułów Dziecięcych
ul. Rybnicka 9, 43-190 Mikołów, Polska
+48 32 226 06 06
e-mail: caretero@caretero.pl, www.caretero.pl



Zeskanuj kod QR i dowiedz się więcej o tym produkcie.

