

INSTRUKCJA UŻYTKOWANIA

FOTELIK SAMOCHODOWY

SCOPE DELUXE

WAŻNE! Prosimy o uważne przeczytanie niniejszej instrukcji użytkowania **przed** pierwszym użyciem produktu. Instrukcję należy zachować na wypadek potrzeby ponownego z niej skorzystania.

UNIVERSAL
0-25 kg Y



-044358 -
ECE R44/04

SCOPE

Deluxe



 www.caretero.pl

SCOPE *Deluxe*

Dziękujemy za zakup fotelika samochodowego Caretero Scope Deluxe.
Kupili Państwo nowoczesny produkt wysokiej jakości.
Jesteśmy przekonani, że zapewni on Państwa maluchowi bezpieczeństwo i pomoże
w jego harmonijnym rozwoju.
Zachęcamy do zapoznania się z naszą kompletną ofertą na stronie www.caretero.pl.
Czekamy również na wszelkie uwagi dotyczące użytkowania naszych produktów.

Zespół marki Caretero.

PONIŻSZE INSTRUKCJE OBSŁUGI SĄ WAŻNE.

PRZED UŻYTKOWANIEM NALEŻY PRZECZYTAĆ NINIEJSZĄ INSTRUKCJĘ I ZACHOWAĆ JĄ NA PRZYSZŁOŚĆ. BEZPIECZEŃSTWO DZIECKA MOŻE BYĆ ZAGROŻONE, JEŚLI ZALECENIA NINIEJSZEJ INSTRUKCJI NIE BĘDĄ STOSOWANE.

UWAGA!!!

1. Jest to „Uniwersalne” ograniczenie dotyczące fotelików dziecięcych, zgodne z Przepisem ECE (Europejska Komisja Gospodarcza ONZ) 44.04 dotyczącym ogólnego użytkowania fotelików w pojazdach. Foteliki tego typu pasują do większości siedzeń samochodowych.

2. Odpowiedni montaż fotelika w samochodzie możliwy jest, jeśli producent samochodu zadeklarował w instrukcji obsługi pojazdu, że pojazd jest przystosowany do „Uniwersalnych” ograniczeń dotyczących fotelików dziecięcych tej grupy.

3. Ograniczenie to funkcjonuje jako „Uniwersalne” na surowszych warunkach niż te zastosowane wobec wcześniejszych modeli, które nie posiadały tej adnotacji.

4. W razie wątpliwości należy skontaktować się z producentem albo sprzedawcą detalicznym.

Fotelik tego typu nadaje się tylko do pojazdu wyposażonego w pasy bezpieczeństwa z 3-punktową blokadą i 3-punktowym elementem zwijającym, co jest zgodne z Przepisem UN/ECE nr 16 lub innymi równoznacznymi standardami.

OSTRZEŻENIE! Dla bezpieczeństwa mocującego fotelik:

- Przy otwieraniu lub zamykaniu nic nie może wejść pomiędzy siedzisko i podstawę fotelika. Mogłoby to doprowadzić do przycięcia palców.
- W celu uniknięcia uszkodzeń uważać, aby nie zaklinować fotelika pomiędzy twardymi elementami pojazdu (drzwi, prowadnice siedzenia itp.).
- Przechowywać fotelik dla dziecka w bezpiecznym miejscu jeżeli nie jest użytkowany. Unikać kładzenia na nim ciężkich przedmiotów i nie przechowywać w pobliżu źródeł ciepła lub w bezpośrednim nasłonecznieniu.

OSTRZEŻENIE! Dla ochrony pojazdu:

- Na niektórych obiciach siedzeń samochodowych wykonanych z delikatnego materiału (np. z weluru, skóry itp.) mogą wystąpić ślady zużycia powstałe na skutek użytkowania fotelika. W celu zapewnienia odpowiedniej ochrony obici foteli zalecamy stosowanie ochraniaczy na siedzenia samochodowe z oferty **Aksesoria Caretero**.

NIEBEZPIECZEŃSTWO! Dla ochrony dziecka:

- Stosować fotelik **Caretero Scope Deluxe** wyłącznie do zabezpieczenia dziecka w pojeździe.
- Fotelik samochodowy należy montować w grupie 0+ (0-13kg) jedynie tyłem do kierunku jazdy, natomiast w grupie I oraz II (9-25kg) jedynie przodem do kierunku jazdy używając do tego 3-stopniowego pasa bezpieczeństwa na biodra i ukośnego na klatkę piersiową.
- Fotelik samochodowy należy używać z szelkami zabezpieczającymi dla dzieci o wadze od 0 do 18 kg w przybliżeniu od urodzenia do 4 lat).
- Nie należy umieszczać fotelika na siedzeniu z włączoną poduszką powietrzną.
- Przed każdą podróżą należy sprawdzić, czy fotelik samochodowy jest dobrze umocowany.
- Najbezpieczniejszym miejscem do montażu fotelika w samochodzie jest tylne siedzenie.
- Należy upewnić się, że wszystkie elementy są zapięte prawidłowo, a fotelik nie jest zatrzęsnięty przez składane siedzenia lub drzwi.
- Fotelik nie może być używany, jeśli szelki zabezpieczające dziecko w foteliku nie zostały poprawnie zapięte.
- Nie wolno używać ani przewozić fotelika bez zapięcia go na siedzeniu samochodu.
- Nie należy używać kontaktowych punktów nośnych innych niż te opisane w instrukcji i oznaczone na foteliku samochodowym dla dziecka.
- Nakładki na pasy są ważne dla bezpieczeństwa dziecka, prosimy o używanie ich przez cały czas.
- Należy okresowo sprawdzać pasy bezpieczeństwa, zwracając szczególną uwagę na punkty łączenia, szwy oraz urządzenia regulujące.

- W nagłych przypadkach ważne jest szybkie odpięcie dziecka z fotelika. Oznacza to, że zapięcie szelek nie jest bardzo odporne na manipulowanie przez dziecko. Należy nauczyć dziecko, aby nie bawiło się nim.
- Nie należy używać fotelika samochodowego, jeśli jego części uległy zniszczeniu lub poluzowały się po wypadku.
- Ważne jest aby upewnić się, by wszystkie taśmy biodrowe przebiegały nisko, tak aby miednica była mocno przytrzymywana.
- Należy zwrócić szczególną uwagę aby wszystkie taśmy mocujące urządzenia przytrzymujące do pojazdu były napięte, taśmy przytrzymywane dziecko były dopasowane do budowy jego ciała oraz by taśmy nie były poskręcane.
- Szttywne punkty i części z tworzyw sztucznych muszą być tak umiejscowione i przymocowane, aby nie były narażone na przyciśnięcie przesuwanymi siedzeniami lub drzwiami pojazdu podczas codziennego użytkowania.
- Nie wolno wprowadzać jakichkolwiek zmian konstrukcji lub instalować dodatkowych elementów w foteliku bez zgody właściwych organów.
- Po zainstalowaniu fotelika i przypięciu dziecka pasem upewnij się, że klamra pasa znajduje się we właściwej pozycji, co gwarantuje bezpieczne zamocowanie. Klamra powinna się znajdować obok dolnej prowadnicy pasa. Jeżeli klamra jest wciągnięta w poprzek dolnej prowadnicy pasa i do środka fotelika, to należy wybrać inne miejsce montażu fotelika w samochodzie.
- Fotelika nie wolno używać bez pokrycia. Pokrycie fotelika nie może być zastąpione innym niż to rekomendowane przez wytwórcę, ponieważ pokrycie jest integralną częścią fotelika.
- Nie zaleca się używanie fotelików dłużej niż 5 lat od daty produkcji, gdyż niektóre właściwości produktu mogą ulec zmianie (np. starzenie się plastiku).
- Zabrania się użytkowania fotelika w domu jako siedziska lub zabawki.
- Podczas wypadku, w przypadku którego prędkość w chwili uderzenia przekracza 10 km/h, może dojść do uszkodzenia fotelika, które niekoniecznie musi być widoczne. W takim przypadku fotelik należy wymienić.
- Należy pamiętać o prawidłowym przeprowadzeniu utylizacji.
- Zawsze zlecać kontrolę fotelika dla dziecka w przypadku jego uszkodzenia (np. upadku na ziemię).
- Regularnie sprawdzać wszystkie istotne elementy fotelika pod kątem uszkodzeń. Upewnij się, że w szczególności wszystkie części mechaniczne są w pełni funkcjonalne.
- Zabrania się smarowania jakichkolwiek części fotelika.
- Nigdy nie pozostawiać dziecka znajdującego się w foteliku w pojeździe bez opieki.
- Dopilnować, aby dziecko wsiadało i wysiadało z pojazdu wyłącznie od strony chodnika.
- Chronić fotelik dla dziecka przed nadmiernym działaniem promieni słonecznych, gdy nie jest użytkowany.
- Fotelik dziecięcy może się bardzo nagrzać w wyniku bezpośredniego działania promieni słonecznych. Skóra dziecka jest bardzo delikatna i może zostać w łatwy sposób uszkodzona.
- Im ciaśniej uprząż przylega do ciała dziecka, tym większy jest jego poziom bezpieczeństwa. Dlatego też należy unikać zakładania dziecku grubej odzieży.
- Robić regularnie odpoczynki w trakcie dłuższych podróży, aby dać dziecku możliwość zabawy po wyjęciu go z fotelika.
- Użycie na tylnym siedzeniu: Przesunąć przednie siedzenie do przodu na tyle, aby dziecko nie sięgało stopami do oparcia przedniego siedzenia (aby uniknąć niebezpieczeństwa zranienia).
- Nieprzestrzeganie instrukcji dostarczonych przez producenta fotelika grozi niebezpieczeństwem.

NIEBEZPIECZEŃSTWO! Dla ochrony wszystkich pasażerów pojazdu.

W razie gwałtownego hamowania lub wypadku osoby lub przedmioty, które nie zostały odpowiednio zabezpieczone, mogą być przyczyną urazów pozostałych pasażerów pojazdu. Z tego powodu należy się upewnić, że:

- Oparcia siedzeń pojazdu są zablokowane (np. upewnij się, że zatrzask na tylnym siedzeniu składanym jest zablokowany).
- Wszelkie ciężkie lub posiadające ostre krawędzie przedmioty w pojeździe zostały zabezpieczone (np. przedmioty znajdujące się na półce pod tylnym oknem).
- Wszystkie osoby w pojeździe mają zapięte pasy.
- Fotelik znajdujący się w samochodzie jest zawsze zabezpieczony, nawet jeśli dziecko nie znajduje się w foteliku.

Fotelik samochodowy został zaprojektowany, przetestowany i certyfikowany według wymogów Normy Europejskiej dla sprzętu ochronnego dla dzieci (**ECE R 44/04**). Znak testowy **E** (w kółku) oraz numer certyfikacji są umieszczone na pomarańczowej nalepce identyfikacyjnej (na foteliku).

NIEBEZPIECZEŃSTWO!

W razie jakichkolwiek modyfikacji fotelika certyfikacja zostanie unieważniona. Tylko producent ma prawo do wprowadzania zmian do fotelika bezpieczeństwa.

NIEBEZPIECZEŃSTWO!

Prosimy postępować zgodnie z instrukcjami dotyczącymi korzystania z systemów zabezpieczających dzieci w instrukcji użytkownika danego pojazdu.



NIE UMIESZCZAĆ siedzenia dla dziecka zwróconego tyłem do kierunku jazdy na przednim siedzeniu z poduszką powietrzną.
Grozi to **ŚMIERCIĄ LUB POWAŻNYMI OBRAŻENIAMI CIAŁA!**



Montaż poprawny

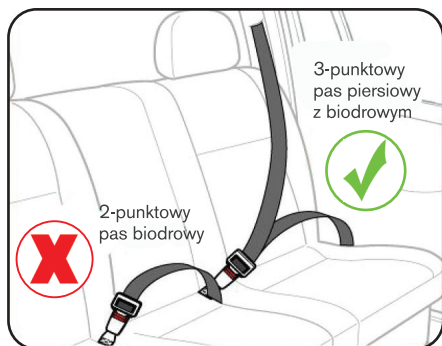

Montaż zabroniony

Fotelik tego typu nadaje się tylko do pojazdu wyposażonego w pasy bezpieczeństwa z 3-punktową blokadą i 3-punktowym elementem zwijającym, co jest zgodne z Przepisem UN/ECE nr 16 lub innymi równoznacznymi standardami.

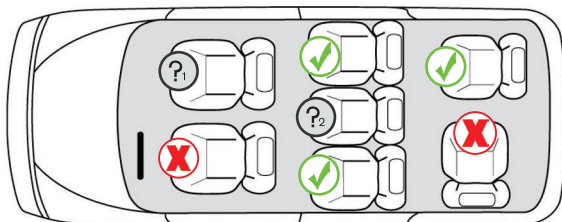

Montaż fotelika jest **ZABRONIONY**, jeśli poduszka powietrzna na przednim fotelu pasażera jest aktywna.



Montaż fotelika jest **ZABRONIONY**, jeśli siedzisko jest wyposażone tylko w pas biodrowy.

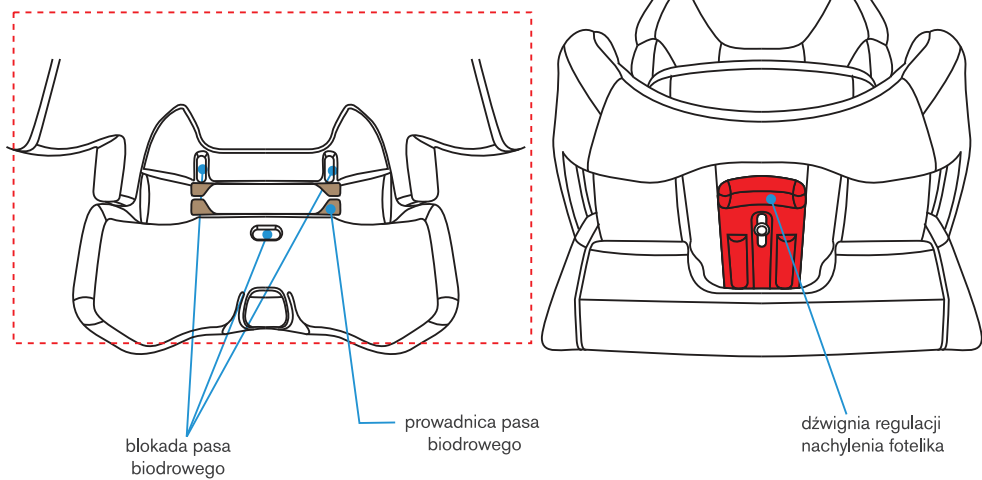
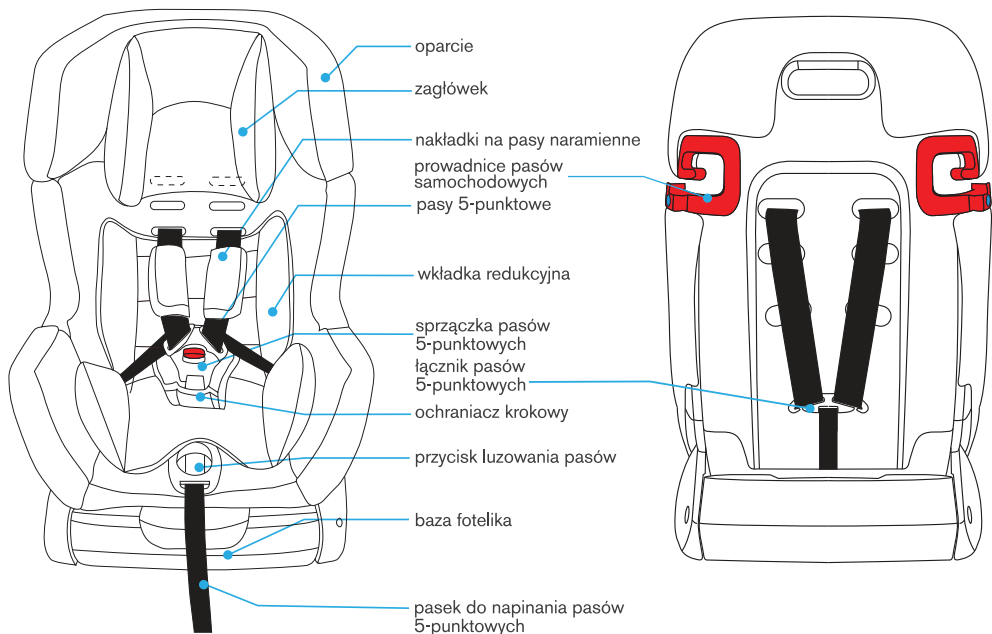

5

UŻYTKOWANIE MECHANIZMU NAPINANIA PASÓW 5-PUNKTOWYCH

Standardowo funkcja luzowania pasów 5-punktowych jest zablokowana (rys 5.01). Możliwe jest tylko napinanie pasów za pomocą paska z przodu siedziska (rys 5.02).

Aby poluzować pasy, należy nacisnąć przycisk na mechanizmie (5.03), a następnie pociągnąć za pasy naramienne. Podczas luzowania pasów, nie należy ciągnąć za nakładki na pasy (5.04).

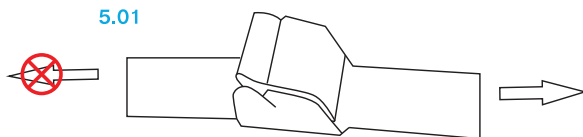

5.02

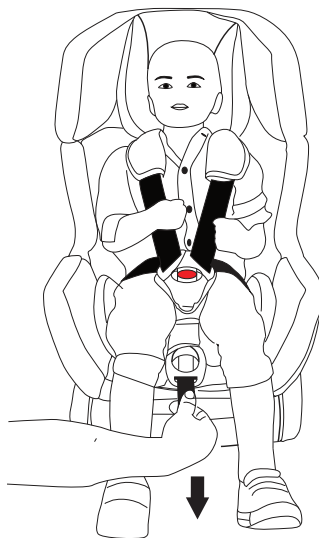
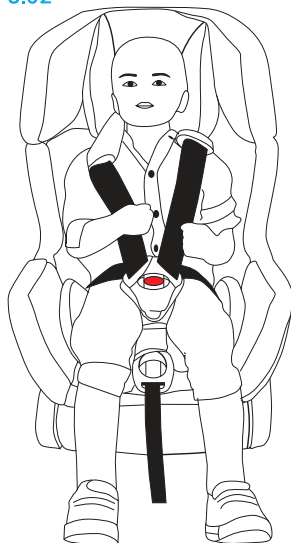

5.04

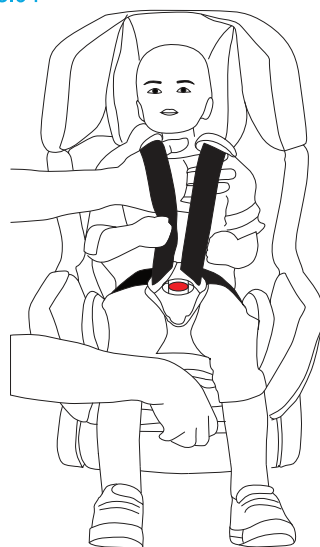

5.03

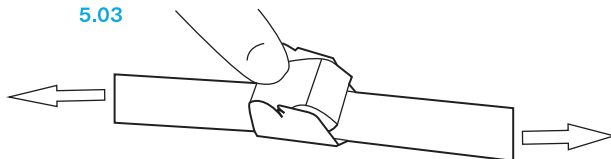

6

UŻYWANIE ŁĄCZNIKA PASÓW 5-PUNKTOWYCH

Podczas demontażu/montażu pasów 5-punktowych, konieczne będzie zdjęcie lub założenie końcówek pasów naramiennych na metalowy łącznik znajdujący się z tyłu oparcia fotelika. Procedura zakładania końcówek pasów na łącznik pokazana jest na obrazkach (6.01-6.04).

Zdejmowanie pasów odbywa się w odwrotnej kolejności.

6.01

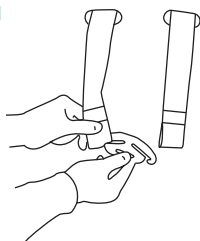

6.02

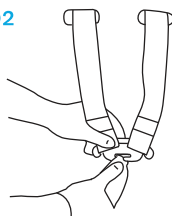

6.03

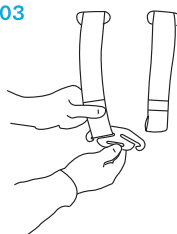

6.04

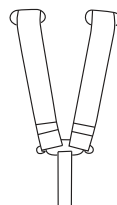

7 REGULACJA WYSOKOŚCI PASÓW NARAMIENNYCH

Aby dostosować wysokość pasów naramiennych do wzrostu dziecka, zacznij od poluzowania pasów naramiennych (patrz punkt 5).

Następnie wciśnij czerwony przycisk na sprzączce pasów 5-punktowych i wyjmij obydwie części klamry ze sprzączki.

Zsuń końcówki pasów z metalowego łącznika z tyłu oparcia fotela (patrz punkt 6).

Przeciągnij końcówki pasów przez szczeliny w oparciu fotelika z przodu fotelika, następnie przeciągnij końcówki przez odpowiednie szczeliny do tyłu (7.01) i załóż końcówki pasów na metalowy łącznik.

7.01

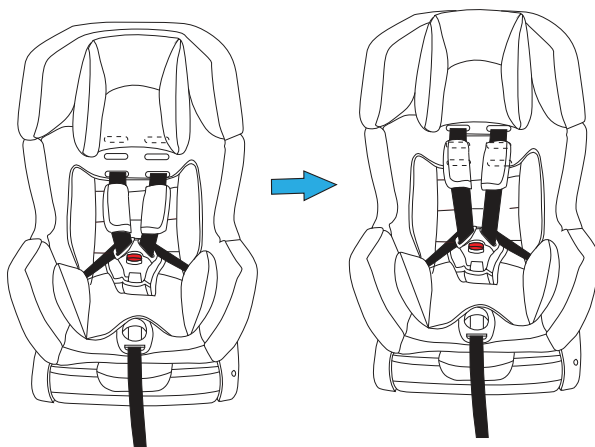

Końcówki pasów naramiennych powinny znajdować się tuż nad linią barków dziecka.



8 ZAPINANIE PASÓW 5-PUNKTOWYCH

Aby zapiąć pasy, połącz obydwie części klamry i wsuń je w szczelinę w sprzączce (8.01). Prawidłowe zapięcie będzie sygnalizowane przez odgłos kliknięcia.

8.01

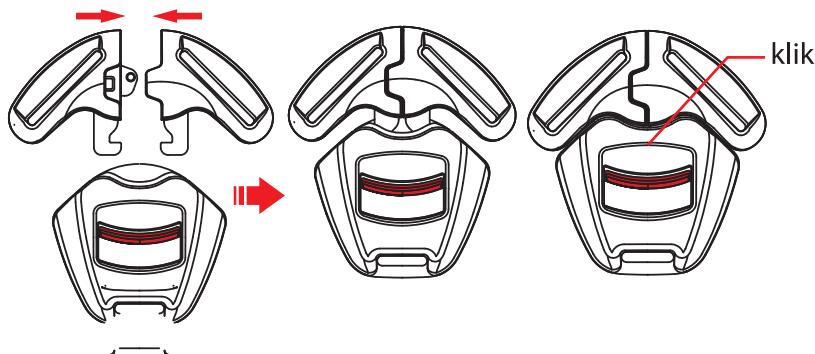

9 DEMONTAŻ PASÓW BIODROWYCH

Wychył fotelik maksymalnie do przodu. Aby zdemontować pasy biodrowe, zlokalizuj szczeliny po bokach siedziska. Chwyć metalowe blaszki od spodu siedziska i obróć je o 180°. Wsuń metalowe blaszki do góry,

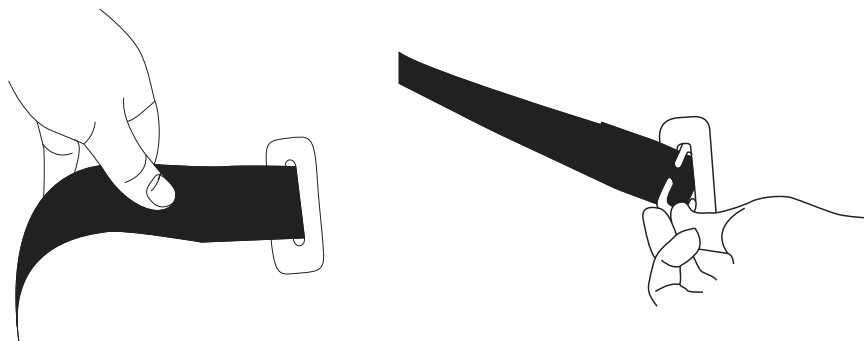

10 DOPASOWANIE NACHYLENIA FOTELIKA

Aby dostosować nachylenie siedziska, przytrzymaj jedną dłońią bazę fotelika, a drugą złap za czerwoną dźwignię znajdującą się pod siedziskiem (10.01).

Pociągnij dźwignię do oporu i przytrzymaj. Przechył fotelik do przodu lub do tyłu, ustaw w jednej z pozycji oznaczonych na boku fotelika (1, 2 lub 3) i puść dźwignię w celu zablokowania pozycji. Upewnij się, że pozycja fotelika została zablokowana poprzez lekkie popchnięcie siedziska.

Pozycje 1 i 2 mogą być używane wyłącznie przy montażu przodem do kierunku jazdy dla grup wagowych 9-18 kg i 15-25 kg.

Pozycja 3 może być używana wyłącznie przy montażu tyłem do kierunku jazdy dla grupy wagowej 0-13 kg.

10.01

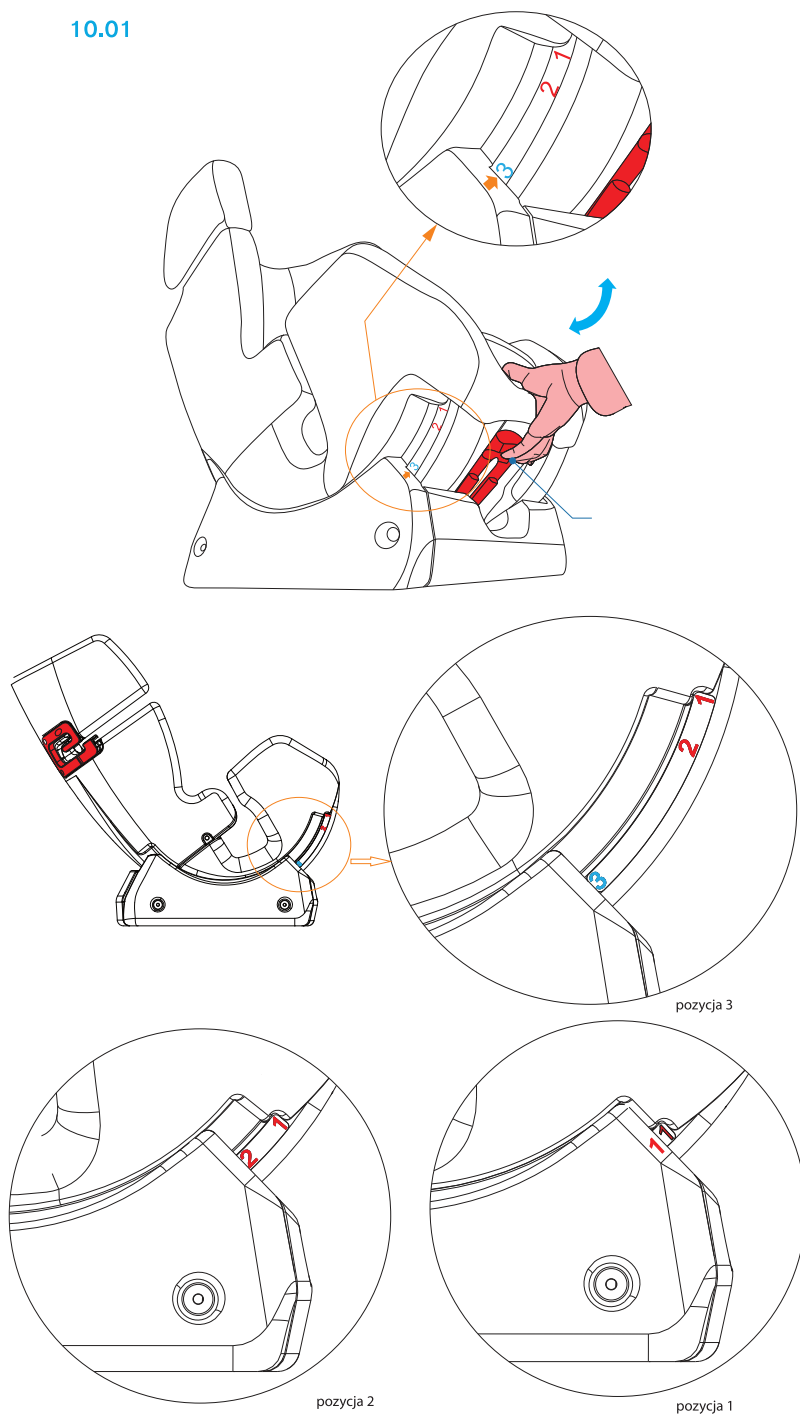

Ustaw nachylenie fotelika w pozycji 3, najmocniej wychylonej (patrz punkt 11).

Połów fotelik na siedzisku wyposażonym w 3-punktowy pas samochodowy tyłem do kierunku jazdy. Dociśnij fotelik do oparcia siedziska. Przeprowadź biodrowy odcinek pasa pod podłokietnikami oraz przez prowadnicę znajdującą się pod tapicerką (12.01).

Zapnij klamrę pasów w sprzączce. Przeprowadź odcinek piersiowy pasa z tyłu oparcia fotelika. Przeprowadź pas przez prowadnicę pod zagłówkiem od strony związacza pasów 3-punktowych oznaczoną NIEBIESKIM znacznikiem (12.02). Pociągnij pasy w kierunku związacza w celu ich napięcia. Upewnij się, że pasy nie są poskręcane.

12.01

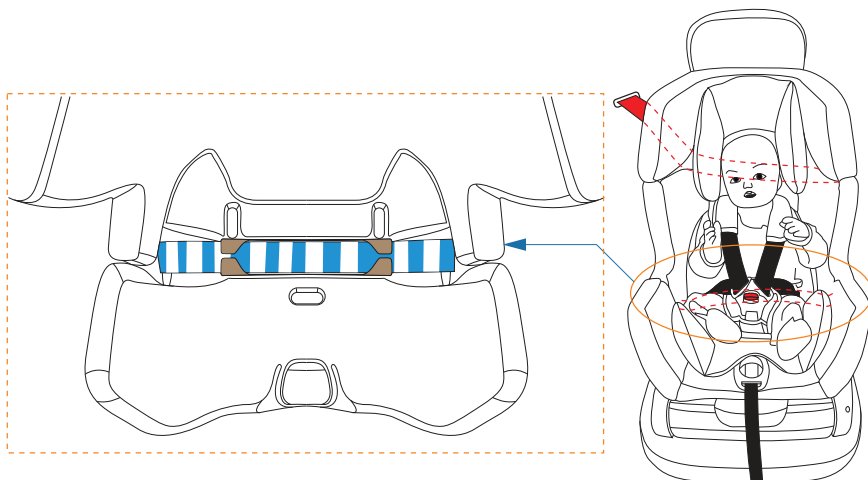

12.02

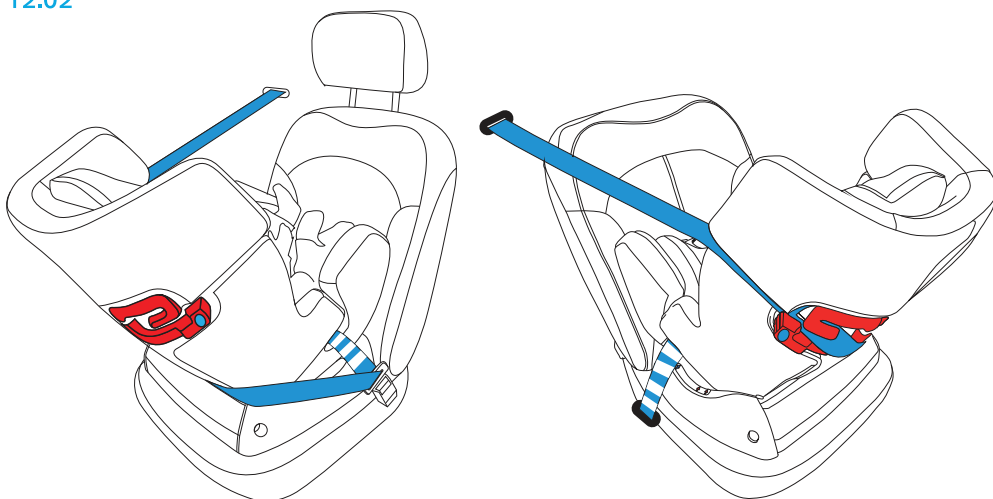

Ustaw nachylenie fotelika w pozycji 1 lub 2 (patrz punkt 11).

Położ fotelik na siedzisku wyposażonym w 3-punktowy pas samochodowy przodem do kierunku jazdy. Dociśnij fotelik do oparcia siedziska.

Przeprowadź biodrowy odcinek pasa pod podłokietnikami oraz przez prowadnicę znajdującą się pod tapicerką (13.01)

Przeprowadź odcinek piersiowy przez prowadnicę od strony związacza pasów, następnie przeciągnij z przodu fotelika (pod wkładką redukcyjną) i przez drugą prowadnicę od strony sprzączki pasów. Zapnij klamrę pasów w sprzączce.

Pociągnij pasy w kierunku związacza w celu ich napięcia.

Upewnij się, że pasy nie są poskręcane.

13.01

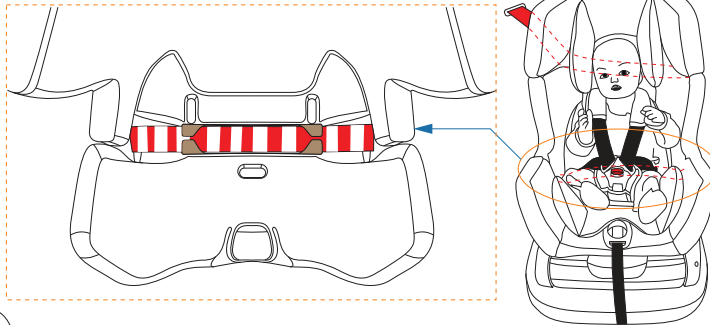

13.02

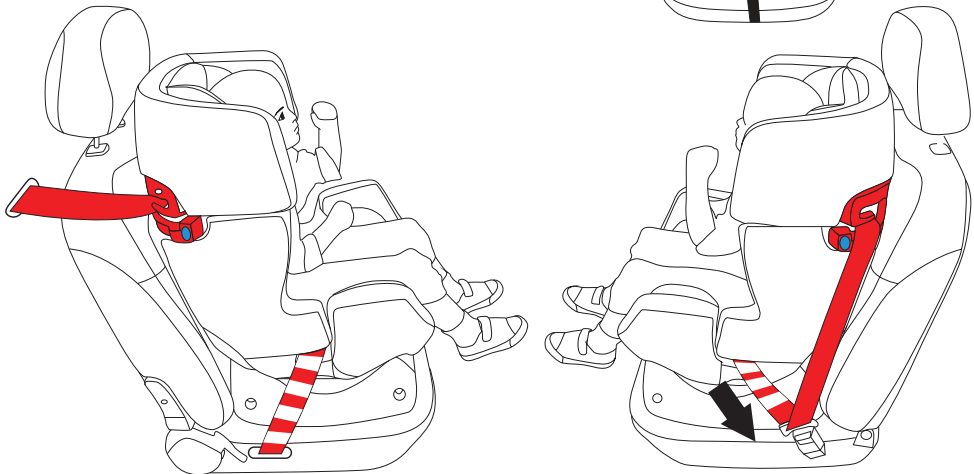

Ustaw odpowiednią wysokość pasów 5-punktowych (patrz punkt 7).

Rozepnij klamrę pasów i odchyl pas krokowy do przodu. Umieść dziecko w foteliku i nałóż pasy naramienne na ramiona dziecka. Upewnij się, że nakładki na pasy umieszczone są wysoko.

Połącz obydwie części klamry pasów i wsuń do sprzączki, aż do usłyszenia kliknięcia.

Pociągnij za pasek do napinania pasów 5-punktowych i napnij pasy. Między pasami a dzieckiem powinna być przestrzeń nie większa niż grubość 2 palców osoby dorosłej.

Upewnij się, że pasy nie są poskręcane.

15 INSTALACJA PRZODEM DLA GRUPY II (15-25 KG)

Przed instalacją fotelika, zdemontuj pasy 5-punktowe fotelika.

Ustaw nachylenie fotelika w pozycji 1 lub 2 (patrz punkt 11).

Położ fotelik na siedzisku wyposażonym w 3-punktowy pas samochodowy przodem do kierunku jazdy. Dociśnij fotelik do oparcia siedziska.

Posadź dziecko w foteliku.

Przeciagnij odcinek piersiowy pasa samochodowego pod zagłówkiem od strony związacza pasów, następnie przez środek klatki piersiowej dziecka. Odcinek biodrowy przeprowadź pod podłokietnikami fotelika i nad udami dziecka. Zapnij klamrę pasów w sprzączce.

Przełoż odcinek piersiowy przez górny zaczep w prowadnicy od strony związacza pasów samochodowych.

Pociągnij pasy w kierunku związacza w celu ich napięcia. Upewnij się, że pasy nie są poskręcane.

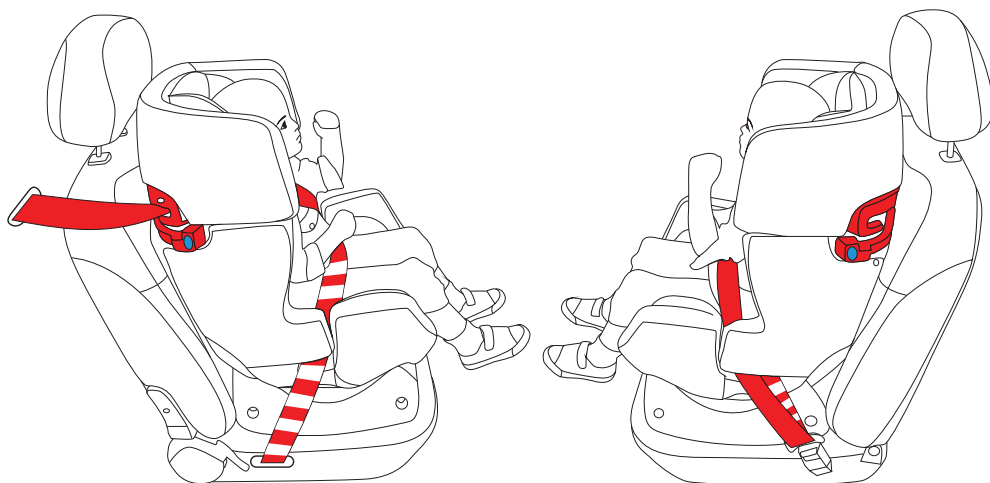

16 KONSERWACJA I CZYSZCZENIE

Tapicerkę można zdjąć i prać ręcznie lub z pomocą pralki automatycznej na programie do tkanin delikatnych (30°C, nie wirować i nie suszyć w suszarce automatycznej), z dodatkami delikatnych detergentów.

Plastikowe części fotelika można czyścić miękką szmatką nasączoną wodą z mydłem. Nie wolno używać silnych detergentów (np. wybielaczy). Nie wolno prasować tapicerki.



Przed praniem należy wyjąć poduszczkę z tyłu wkładki.

Po praniu należy włożyć poduszczkę spowrotem, w sposób pokazany na obrazku.

KARTA GWARANCYJNA

Imię: _____

Nazwisko: _____

Kod pocztowy: _____

Miejscowość: _____

Telefon (wraz z kierunkowym): _____

Adres e-mail: _____

Produkt: _____

Model: _____

Kolor/wzór: _____

Aksesoria: _____

Data zakupu: _____

Kupujący (podpis): _____

Sprzedawca: _____

Dowiedz się więcej o tym produkcie i marce Caretero.

DYSTRYBUTOREM MARKI JEST:

IKS 2 Mucha Sp. J.
ul. Rybnicka 9, 43-190 Mikołów, Polska
+48 32 226 06 06
e-mail: caretero@caretero.pl, www.caretero.pl



 www.caretero.pl

WARUNKI GWARANCJI

1. **IKS 2 Mucha Sp. J.** udziela gwarancji na zakupiony produkt w okresie 12 miesięcy od daty zakupu.
2. Gwarant zapewnia nabywcy prawidłowe działanie produktu przy użytkowaniu zgodnym z jego przeznaczeniem i instrukcją użytkowania.
3. Wady produktu wykryte w okresie gwarancji będą bezpłatnie usuwane w terminie 21 dni od daty dostarczenia go, za pośrednictwem Sprzedawcy, do Serwisu. Okres gwarancji zostanie przedłużony o czas naprawy.
4. W przypadku wykrycia wady lub wystąpienia problemów z użytkowaniem, należy zwrócić się do punktu sprzedaży detalicznej z reklamowanym produktem, wypełnioną kartą gwarancyjną oraz przypiętym paragonem lub innym dowodem zakupu.
5. Reklamowany produkt należy oddać do naprawy w stanie czystym.
6. Podstawowym sposobem załatwienia reklamacji jest naprawa produktu przywracająca jego wartość użytkową.
7. Fakt i datę wykonania naprawy gwarancyjnej Serwis poświadcza na uniwersalnej karcie gwarancyjnej.
8. Gwarancja obowiązuje na terenie Rzeczypospolitej Polskiej.
9. Gwarancja przysługuje jedynie pierwotnemu nabywcy i nie podlega przeniesieniu na inne osoby lub podmioty.
10. Gwarancja na sprzedany produkt nie wyłącza, nie ogranicza ani nie zawiesza uprawnień kupującego wynikających z niezgodności towaru z umową.
11. Wszelkie inne sprawy i spory będą rozstrzygane przez odpowiedni sąd.
12. Zalecamy przechowywanie oryginalnego opakowania w celu zabezpieczenia produktu przed uszkodzeniami mogącymi nastąpić podczas transportu do Serwisu.
13. Gwarancja nie obejmuje:
 - uszkodzeń powstałych w wyniku niewłaściwego przechowywania
 - uszkodzeń mechanicznych i termicznych powstałych w wyniku niewłaściwego użytkowania, bądź użytkowania niezgodnego z instrukcją użytkowania
 - zmiany koloru (odbarwienia) tkaniny przy silnym nasłonecznieniu lub stosowaniu niewłaściwych środków chemicznych
 - rozdarcia tkaniny wynikającego z winy nabywcy
 - naturalnego zużycia elementów będącego wynikiem eksploatacji
 - sytuacji, w której produkt nie został dostarczony do Serwisu w komplecie z oryginalnym dowodem zakupu
 - uszkodzeń powstałych w wyniku upadku
 - prób naprawy produktu lub jakichkolwiek zmian konstrukcyjnych wykonywanych przez osoby trzecie

| data zgłoszenia | data naprawy | opis uszkodzenia | pieczętka serwisu |
|-----------------|--------------|------------------|-------------------|
| | | | |

data sprzedaży

pieczętka i podpis sprzedawcy



Dowiedz się więcej o tym produkcie i marce Caretero.

DYSTRYBUTOREM MARKI JEST:

IKS 2 - Centrum Dystrybucji Artykułów Dziecięcych
ul. Rybnicka 9, 43-190 Mikołów, Polska

+48 32 226 06 06

e-mail: caretero@caretero.pl, www.caretero.pl



Zeskanuj kod QR i dowiedz się więcej o tym produkcie.

Baby  **Blog**
.com.pl